VOJENSKÁ HISTÓRIA

Časopis
pre vojenskú históriu
múzejníctvo
a archívniectvo

3/2010



VYDÁVA VOJENSKÝ HISTORICKÝ ÚSTAV V BRATISLAVE

© VHÚ Bratislava 2010

Príspevky vyjadrujú názory autorov a nemusia byť totožné so stanoviskom vydavateľa a redakcie.

ŠTÚDIE

„EFFICIAT TE DEUS EQUITEM BONUM ET HONORABLEM IN HONOREM DOMINI ET SANCTI GEORGII.“¹

(RYTIERSKE PASOVANIE AKO PREDPOKLAD PREPOŽIČANIA INSÍGNIÍ NIEKTORÝCH PANOVNÍCKYCH (DYNASTICKÝCH) A ZÁSLUŽNÝCH RADOV)

IGOR GRAUS

GRAUS, I.: Knights' dubbing as a prerequisite of renting insignia to some monarchical or dynastic orders of knighthood and orders of merit. *Vojenská história*, 3, 14, 2010, pp. 3-26, Bratislava.

The study presents the topic of „Knight's accolade-or dubbing“ in a completely different view, actually in connection with awards in form the monarchical or dynastic orders of knighthood and orders of merit. The beginning of the study focuses on the phenomenon of knights dubbing started back in 11th century. The author describes in detail the role of the key act of dubbing- by a tap; either as a slight blow, an embrace hug, or in a form of a kiss and a hand-shake representing the moment of promotion of the accolade. Meanwhile he describes a mass accolades or self-dubbing. The centre of the study focuses on the revival of the reminiscences on the knighthood by the founders of several modern awards in form the monarchical or dynastic orders of knighthood and orders of merit; who before the distribution of insignia performed the act of dubbing. The author precisely describes individual act of dubbing required by the regulations of some modern awards. In addition, he looks at all the remaining relicts of the orders of knighthood or the chivalry or the knighthood surviving in the means of the dubbing. Namely there were the acts of: a ritual bath; consecrating weapons; a ritual dialogue to find an intention to join the knighthood; as well as making an oath. The reasons of preservation of such relicts were mere misrepresentation of the modern appraisals as direct successors of the old medieval orders of knighthood or chivalry or their representation in the modern means. Additionally, it was an effort to raise the exclusivity of the ranks.

1 Formula použitá pri pasovaní na rytiera Radu Zlatého rúna v roku 1694. Cituje LÜNIG, Johann Christian. *Theatrum ceromiale historico – politicum, oder historisch – und politischer Schau – Platz aller Ceremonien welche so wohl an europäischen Höfen, als auch sonst bey vielen Illustren Fällen beobachtet worden.* Anderer Theil. Leipzig: Moritz Georg Weidmann, 1720, s. 1126.

Faleristics. Monarchical or dynastic orders of knighthood and orders of merit. Knights relicts. Knights dubbing.

Slovenská historiografia donedávna nevenovala takmer žiadnu pozornosť problematike stredovekého rytierstva, a už vôbec ju nezaujímali jeho esenciálne formálne prvky, medzi ktorými malo kľúčové postavenie práve rytierske pasovanie, ktoré bolo ústredným momentom každej slávnostnej investitúry nového rytiera. Problematike rytierstva a v rámci nej obradu kreovania nových rytierov najväčšiu pozornosť venoval Vladimír Segeš, ktorý však ťažisko svojich výskumov celkom prirodzene položil na vojenské aspekty stredovekého rytierstva.² Jedinú prácu venovanú výlučne obradu pasovania predstavuje štúdia Petry Koóšovej, ale ani ona však uvedenú problematiku nemohla riešiť vo všetkej komplexnosti, a tak sa stala akýmsi prehľadom či skôr úvodom do problematiky, ktorá si však vyžaduje ďalšie spracovanie. Hoci sa v krátkosti zmienila aj o pasovaní v súvislosti s prepožičaním insígnií uhorského rádu Draka a kreovaním uhorských rytierov Zlatej ostrohy, prepojení sveta rytierstva so svetom vyznamenaní však nevenovala žiadnu pozornosť.³ Rovnaký charakter má stručná zmienka o pasovaní aj v práci Daniely Dvořákovéj.⁴ Informatívny charakter má aj zmienka o pasovaní z pera Michala Slivku.⁵ Skúmanej problematike, čiže spojeniu novovekých vyznamenaní so stredovekým rytierstvom, sa, paradoxne, doposiaľ nevenovala nielen iba mladá slovenská historiografia, čo by bolo vzhľadom na výrazne úzko špecializovanú problematiku a obmedzený počet historikov celkom pochopiteľné, neskúmali ju však ani početní zahraniční historici rytierstva alebo faleristici. Ich výstupy sa zväčša obmedzovali iba na príležitostné konštatovania niektorých prvkov rytierstva vo vyznamenaniach, ale výlučne v spojitosti s výskumom dejín konkrétnych vyznamenaní bez zohľadnenia širších súvislostí a bez príslušného teoretického rozboru.

Rytierskeho pasovania v súvislosti s uhorským rádom Draka a pseudorádom Zlatej ostrohy sa dotkli aj niektoré naše staršie štúdie, pasovanie však ani zďaleka nebolo ich ústrednou problematikou.⁶ Pretože sa v súčasnosti zaoberáme komplexným výskumom rytierskych reliktov v panovníckych (dynastických) a záslužných radoch, čiže v nositeľných a neprenosných vyznamenaniach vo faleristickom ponímaní, predložená štúdia sa pokúša aspoň čiastočne uvedenú medzeru vyplniť a je prvým pokusom o priblíženie rytierskeho pasovania –

-
- 2 SEGEŠ, Vladimír. *Od rytierstva po žoldnierstvo. Stredoveké vojenstvo v Uhorsku so zreteľom na Slovensko*. Bratislava : Ministerstvo obrany SR, 2004; SEGEŠ, Vladimír. *Bojové zápomenia a rytierske hry zvané turnaje*. In: SEGEŠ, Vladimír – ŠEĎOVÁ, Božena: *Miles semper honestus*. Zborník štúdií vydaný pri príležitosti životného jubilea Vojtecha Dangla. Bratislava : Vojenský historický ústav, 2007, s. 53-62.; SEGEŠ, Vladimír. *Piliere rytierstva. Stredovekí rytieri a ich svet*. In *História. Revue o dejinách spoločnosti* 9, Bratislava 2009, č. 3 – 4, s. 11-16.; SEGEŠ, Vladimír. *Svet rytierov. Stredovekí rytieri*. Nástenný kalendár Vojenského historického ústavu v Bratislave 2010. Bratislava : Vojenský historický ústav 2010, textová časť kalendára.
 - 3 KOÓŠOVÁ, Petra. *Ceremoniál pasovania na rytiera*. In MELIŠ, Ján (ed.). *Rytierstvo. Element v živote stredovekého človeka*. Zborník príspevkov z rovnímenného sympózia Trnava, 5. – 7. novembra 2004. Trnava : Trnavský historický spolok – historická sekcia Univerzitetného pastoračného a dobrovoľníckeho centra v Trnave, 2005, s. 25-43.
 - 4 DVOŘÁKOVÁ, Daniela. *Rytier a jeho kráľ. Stibor zo Stiboric a Žigmund Luxemburský. Sonda do života stredovekého uhorského šľachtica s osobitným zreteľom na územie Slovenska*. Budmerice : Vydavateľstvo Rak, 2003, s. 21-12.
 - 5 SLIVKA, Michal. *Symbolika výzbroje a výstroja*. In NEKUDA, Vladimír – MĚŘINSKÝ, Zdeněk – KOUŘIL, Pavel (ed.): *Archaeologia historica* 27/02. Brno : Muzejní a vlastivědná společnost, 2002, s. 595.
 - 6 GRAUS, Igor. *Laické rytierske rády v Uhorsku 14. – 20. storočia. (Stav a perspektívy výskumu.)* In *Vojenská história* 3, 1999, č. 2, s. 3-27; GRAUS, Igor. *Uhorský rád Draka a jeho insígnie*. In *Vojenská história* 9, 2006, č. 4, s. 3-5.

esenciálneho prvku obradu rytierskej investitúry ako základného segmentu z bohatého záznamníka rytierskych reliktovej vo význameniach. Hoci budeme skúmať predovšetkým aplikáciu samotného pasovania, ako základného predpokladu prepožičania insignií panovníckych (dynastických) a záslužných radov, skúmať budeme aj všetky ostatné formálne prvky, ktoré súviseli s pasovaním: opytovanie sa, rituálny kúpeľ, posväcovanie zbraní a prisahu, čiže všetky tie základné stavebné prvky, z ktorých pozostával slávnostný obrad investitúry a jeho následnú transpozíciu do stanov jednotlivých významenani.

Ústredným momentom, ktorý odlišoval šľachtického alebo nešľachtického rytiera – bojovníka od rytiera – predstaviteľa osobitného sociálneho stavu spoločnosti, pritom nebol obrad opásania opasku s mečom a pripnutie ostrôh, ktorý v najjednoduchšej podobe predstavoval iba slávnostné odovzdanie zbraní novému bojovníkovi (toto sa tradične spájalo s obradom iniciácie alebo dovŕšenia dospelosti a neobsahovalo žiadne poukazy na osobitný sociálny stav), ale až proces „robenia rytiera“ (*militem facere*),⁷ ktorý bol špeciálnym obradom, bezprostredne nadväzujúcim na jednoduchý obrad posvätenia a odovzdania zbraní.⁸ Pri pasovaní rytierov pritom nezanedbateľnú rolu zohrávala cirkev, pretože s postupnou premenou nazerania cirkvi na vojnu a jej aktérov, ktorí sa s blížiacim príchodom osláv milénia Kristovho narodenia dostávali do čoraz negatívnejšieho svetla a čoskoro stáli v ostrom protiklade k novovytvorenému obrazu mierovej spoločnosti, založenej na všeobecnom pokáňaní, očistení sa od hriechov a nepoužívání násilia, sa obrad rytierskeho pasovania čoraz viac dostával pod jej vplyv. Cirkev sa navyše usilovala presadzovaním koncepcie „Božieho mieru“ pod trestom exkomunikácie regulovať a redukovať nielen ozbrojené konflikty šľachty, ale aj vojnové hry v podobe rytierskych turnajov.⁹ V rovnakej nemilosti cirkvi sa však o niečo neskôr ocitalo aj formovanie najstarších laických rytierskych rádov. Uznesenia cirkevných koncilov vo Valencii z roku 1248 a v Avignone z roku 1281 zakazovali ešte zakladanie a ďalšiu činnosť rôznych sprisahanečiev, zväzov, spoločností a spolubratstiev miest, hradov, šľachticov, mešťanov a iných osôb žijúcich v mestách a hradoch, a to ako duchovných, tak aj svetských.¹⁰ Oproti tomu uznesenie avignonského koncilu z 18. júna 1326 už zakazovalo zakladanie čisto šľachtických rytierskych spoločností v juhofrancúzskych cirkevných provinciách Arles, Aix a Embrun. Predmetom zákazu pod hrozbou exkomunikácie bolo stretávanie sa rytierov na vopred určených miestach a na zasadaniach, na ktorých si spomedzi seba volili vodcov, prisahali im vernosť, poslušnosť a vzájomnú podporu, ako aj

7 Nie však *militiam facere*, táto formulácia znamenala vykonávanie rytierstva, čiže smelých rytierskych činov a nemala nič spoločné s pasovaním za rytiera. LE GOFF, Jacques – SCHMITT, Jean-Claude (ed.) *Encyklopedie středověku*. Praha : Vyšehrad, 2002, s. 588.

8 BARBER, Richard. *The Knight and Chivalry*. Revised edition. Woodbridge : The Boydell Press, 1995, s. 23-25.

9 Prvý z dlhého série neúspešných cirkevných zákazov rytierskych turnajov sa datuje od spojeného koncilu v Clermonte a Remesi (1130). Turnaje sa pritom konali na šľachtických dvoroch (a neskôr aj v meštianskom prostredí) napriek hrozbám odmietnutia poskytnutia rozhrešenia a nepovolania kresťanského pohrebu. Akkónsky biskup Jakub z Vitry v jednom svojom exemple na bedrá rytierov, účastníkov turnajov, dokonca premiesol všetkých sedem hlavných hriechov. KRÜGER, Sabine. Das kirchliche Turnierverbot im Mittelalter. In FLECKENSTEIN, Johann (ed.). *Das ritterliche Turnier im Mittelalter. Beiträge zu einer vergleichenden Formen- und Verhaltensgeschichte der Rittertums*. Veröffentlichungen des Max – Planck – Institut für Geschichte, Band 80. Göttingen 1985, s. 401-402., VITRY, Jakub. Ad potentes et milites. In LE GOFF, J. *Středověká imaginaire*. Praha 1998, s. 219-221.

10 HEYDENREICH, Bernhard. *Ritterorden und Rittergesellschaften. Ihre Entwicklung vom späten Mittelalter bis zur Neuzeit. Ein Beitrag zur Phaleristik*. Inaugural – Dissertation, Julius – Maximilians Universität zu Würzburg 1960, s. 24.

pomoc všetkých členov navzájom. Koncil zakázal aj obliekanie rytierov do jednotných odevov a nosenie jednotných insígnií týchto spoločností.¹¹

Už približne od 11. storočia, v dôsledku nedostatočnej sily panovníckej moci udržiavať systém a verejný poriadok, sa cirkev pokúsila touto úlohou poveriť rytierstvo, ktoré poskytovalo svoje zbrane na priamu ochranu cirkvi a jej majetku. Pri týchto príležitostiach dochádzalo k rituálnemu posväcovaniu a odovzdávaniu zbraní, to však nemalo povahu rytierskeho pasovania, pretože výsledkom nebolo „vytvorenie“ rytiera, ale iba jeho poverenie konkrétnou ochrannou úlohou.¹² Týkalo sa to aj opásania rytierskym opaskom. Hoci už v období pred 11. storočím pramene často obsahujú informáciu o prijatí alebo odobratí „*cingulum militiae*“, opätovne išlo o iba symbolické prevzatie verejnej funkcie, a nie o vstup do rytierskeho stavu. Rovnaký obrad sa štandardne odohrával počas kráľovských korunovácií. Ani v tomto prípade však nešlo o kreovanie nového rytiera, ale výlučne iba o symbolické prevzatie moci. Popri korune, žezlu a iných regáliách asistoval aj meč, ktorý predstavoval symbol nielen vojenskej moci, ale aj výkonu práva a spravodlivosti, ako aj zabezpečovania bezpečnosti.¹³

Od konca 11. storočia však dochádzalo ku skutočnému rytierskemu pasovaniu, pričom do tohto procesu zasahovala aj cirkev. Snahou o prevzatie aktívnej účasti pri odovzdávaní zbraní a pasovaní rytierov sa pokúšala novým rytierom vštepiť myšlienky o hriešnosti vojny a ozbrojenej agresivity, pokiaľ by neboli zamerané na obranu slabých, kvôli pomste nepotrebaných zločínov a na rozšírenie vplyvu kresťanstva.¹⁴ Tieto myšlienky v rovnakom období na teoretickej úrovni rozobral Bonizon, biskup zo Sutri¹⁵, a od 1. tretiny 14. storočia bol v platnosti aj prvotný morálny kódex rytierstva, ktorý v podobe ôsmich základných rytierskych povinností definoval Guillaume Durand z Mende, biskup z Cambrai.¹⁶ Nakoľko sa však podriadenie rytierstva pod autoritu cirkvi nepodarilo realizovať v požadovanej miere, cirkev s úspechom agresivitu bojovnej šľachty nasmerovala mimo hraníc kresťanského Západu, pričom to paradoxne považovala za vyústenie dovtedajších mierových ustanovení.¹⁷ Významný prielom vo vnímaní rytierstva pritom predstavoval vznik duchovno rytierskeho rádu templárov, ktorý Bernard z Clairvaux dokázal povýšiť na ideu a zároveň toto „nové rytierstvo“ postavil do ostrého protikladu voči svetskému rytierstvu.¹⁸

11 De societatibus, colligationibus et coniucationibus, quas confratrias appellant, radicibus exstirpandis. Concilium Avenionense a trium provinciarum praesulibus celebratum in monasterio S. Ruffi, 18. jun. Ann. Dom. MCCCXXVI., článok XXXVII. In MANSI, Giovanni Domenico: *Sacrorum conciliorum nova et amplissima collectio*. Tomus XXV. Venetis 1782, s. 763-764.

12 CONTAMINE, Philippe. *Válka ve středověku*. Praha : Argo, 2004, s. 320.

13 FLORI, Jean. *Rytíři a rytířství ve středověku*. Praha : Vyšehrad, 2008, s. 184-186.

14 DUBY, Georges. *Neděle u Bouvines*. 27. červenec 1214. Praha : Argo, 1997, s. 69-74.

15 Jednu kapitolu svojho diela *Liber de vita christiana* z obdobia po roku 1082 venoval povinnostiam rytierov. Mali zachovávať vernosť svojmu pánovi, chrániť ho a podporovať aj za cenu vlastného života, vyvarovať sa rabovania, mali prenasledovať kacírov a schizmatikov, brániť chudobných, vdovy a siroty a nikdy nemali porušiť danú prisahu. CONTAMINE, ref. 12, s. 319.

16 Rytier sa má každodenne zúčastniť omše bez svätého prijímania, v prípade potreby má za vieru obetovať aj svoj život, má ochraňovať vdovy a siroty, má sa zdržať účasti v nespravodlivých vojnách a odmietnuť pomoc v nespravodlivých záležitostiach, má chrániť nevinných, ktorí sú utláčani, má byť neustále pokorný, ochraňovať majetky svojich poddaných a má byť verný voči svojmu panovníkovi. DU PUY DE CLINGCHAMPS, Philippe. *La chevalerie*. Paris : Presse Universitaire de France, 1982, s. 52-53.

17 LE GOFF, SCHMITT, (ed.), ref. 7, s. 593.

18 Podrobnejšie GRAUS, Igor. K úlohám a postaveniu svätcov v laických rytierskych rádoch a záslužných vyznamenaniach. In KOŽIAK, Rastislav – NEMEŠ, Jaroslav (ed.) *Svätec a jeho funkcie v spoločnosti II*. Bratislava : Chronos, 2006, s. 39-52.

Ako sme už uviedli, najstaršie záznamy o obradoch rytierskeho pasovania s aktívnou účasťou cirkvi pochádzajú z konca 11. storočia, pričom sa v nich postupne uplatňovali čoraz komplexnejšie liturgické prvky. Prvý liturgický poriadok pasovania na rytiera však pochádza až z konca 13. storočia¹⁹, a v priebehu 14. storočia sa zaradil do *Pontificale Romanum*.²⁰ Zamýšľaný prienik do obradu odovzdávania zbraní a pasovania rytierov, ktorý sa mal stať obradom porovnateľným s kráľovským pomazaním, sa však u rytierov nestretol s úplným porozumením a postupne sa v týchto obradoch posilňovali svetské prvky na úkor liturgických. V priebehu 15. storočia sa už nepoužíval nielen rituálny očistný kúpeľ a nočné bdenie v modlitbách pred obradom, ale často sa nevyžadovala ani prísaha a opásanie rytierskym opaskom, a pasovanie sa obmedzilo iba na úder mečom alebo rukou.²¹ Pasovanie rytierov duchovnou osobou pritom nepovažovali za vhodné ani samotní príslušníci duchovných rytierskych rádov.²²

Zásadným a rozhodujúcim prvkom v kreovaní nového rytiera bol špecifický dotyk mečom alebo úder rukou, nasledovaný objatím a bozkom na ústa. Hoci podoba obradu pasovania často mávala rozmanité podoby, jediným nemenným prvkom v nich bol fyzický dotyk.²³ Práve on predstavoval dovŕšenie premeny nerytiera na rytiera, ako to potvrdil aj dobový ideológ rytierstva, francúzsky rytier Geoffroi de Charny.²⁴

Kľúčovú úlohu dotyku ako ústredného momentu obradu potvrdzuje aj autor anonymnej poémy *L'ordene de chevalerie* z obdobia okolo roku 1220. V nej si zajatý kresťanský rytier Hughues (Hue) de Tabarie mohol slobodu vykúpiť práve pasovaním sultána Saladina. Hue síce vykonal všetky predpísané úkony s podrobným vysvetlením významu a symboliky jednotlivých krokov, ktoré urobil, ale odmietol mu udeliť záverečný rituálny úder. Zdôvodnil to síce tým, že ako zajatec si nemôže dovoliť zdvihnúť ruku na svojho väzniteľa, ale podtext jednoznačne naznačuje odmietnutie dokonania vytvorenia nekresťanského rytiera.²⁵

Už od prvopočiatku sa tento proces pod svoju kontrolu usilovala dostať cirkev, napriek všeobecne prijímanému postoju šľachty, že rytiera môže „robiť“ (pasovať) iba rytier. Toto presvedčenie dostalo aj svoju konkrétnu náplň – rada mesta Londýn v roku 1102 stanovila,

19 SCHMITT, Jean – Claude. *Svět středověkých gest*. Praha : Vyšehrad, 2004, s. 156.

20 De benedictione novi militis. De creatione Militis regularis. In *Pontificale Romanum*. Jussu editum a benedicto XIV. et Leone XIII. recognitum et castigatum. Fasc. VI. Elektronická verzia dostupná na internete in: www.liturgiaitalina.org/pontificale/000.htm

21 FLORI, ref. 13, s. 193-194.

22 František Jozef, gróf Thurn, od roku 1777 rytier toskánskeho rádu Svätého Štefana v súvislosti s pasovaním Františka Serafína, grófa z Vrtyby za rytiera tohto rádu považoval „za veľmi neobvyklé vidieť biskupa s mitrou a barlou pri akte žehňania, ako pri tom v ruke drží meč, ktorým pasuje prijímaného šľachtica na rytiera, zatiaľ čo on sám nie je členom rytierskeho vojenského rádu“. Toto biskupské pasovanie bolo skutočne jediným pasovaním príslušníka českej šľachty za rádového rytiera duchovnou osobou, štandardne ho vykonával niektorý zo starších rytierov rádu. BARSANTI, Danilo. Mezi Pisou a Prahou. Rád svätého Štěpána v Čechách. In *Paginae historiae*, roč. 14, 2006, č. 14, s. 152.

23 WEISS, Victoria L. The medieval knighting ceremony in Sir Gawain and the Green Knight. In *The Chaucer review*, 1978, roč. 12, č. 3, s. 183.

24 „Potom rytieri, ktorí udeľujú rytierstvo, ich pobožkajú na znamenie potvrdenia (rytierskeho) stavu a ich prijatia (do neho) a pretože v nich musí byť mier, láska a vernosť, musia sa takto zo všetkých svojich plných srdiec a kedykoľvek budú môcť, usilovať o podporu (rytierskeho) stavu. Potom im títo rytieri musia dať úder – collée na znamenie, že musia mať navždy na myslí rytiersky stav, ktorá prijali a vykonávať všetky aktivity, ktoré sa týkajú tohto stavu.“ KAEUPER, Richard W. – KENNEDY, Elspeth (ed.). *The Book of Chivalry of Geoffroi de Charny. Text, Context and Translation*. Philadelphia: University of Pennsylvania Press, 1996, s. 170-171.

25 DE BARBAZAN, Étienne (ed.). *L'Ordene de chevalerie avec une dissertation sur l'origine de la langue française...* Nouvelle édition, augmentée et revue sur les manuscrits de la Bibliothèque Impériale, par M. Méon, employé sur manuscrits de la meme bibliothèque. Paris : B. Warée, 1808, s. 59-82.

že opáti nemôžu pasovať rytierov. Rovnaký postoj sa opakoval aj v zakladajúcej listine opátstva v Readingu z roku 1125, kde sa výslovne uvádza, že opát nemôže robiť rytierov, s výnimkou tých, ktorí sú oblečení vo svätom odevu Krista,²⁶ čiže rytierov duchovných rytierskych rádo.

Hoci aragónsky filozof a polyhistor Ramon Llull vôbec nič nevedel o existencii laických rytierskych rádo, pretože koncom 13. storočia jednoducho ešte neexistovali, samotné rytierstvo považoval za „čestné povolanie, nadvšetky vyššie uvedené povolania, stavy alebo hodnosti na svete s výnimkou kňazstva, ktorému prináleží obeta z oltára“.²⁷ Jeho apoteóza rytierstva, napísaná pravdepodobne v rokoch 1279 – 1281, na dlhé stáročia ovplyvnila pohľad na svet profánneho rytierstva a stala sa najpopulárnejšou univerzálnou príručkou alebo rytierskym manuálom, z ktorého čerpali všetci ďalší stredovekí teoretici rytierstva. Obrad pasovania na rytiera opisoval ako komplex na seba nadväzujúcich úkonov s liturgickým podtextom. Budúci rytier sa musel v prvom rade vyznať zo svojich hriechov, v predvečer pasovania musel držať pôst a zároveň celú noc prebdiť v modlitbách. Pasovaniu predchádzala omša. Po omši panošovi pred oltárom iný rytier opásal rytiersky pás s mečom na znamenie „cudnosti a spravodlivosti“, udrel ho plochou stranou čepele meča (*collée*), aby si zapamätal svoj rytiersky sľub a nezabudol na „velkú úlohu, ku ktorej sa zaviazal a na veľkú poctu, ktorú získal vstupom do rytierskeho stavu“. Na záver ho pobožkal.²⁸

Takmer navlas rovnaký obrad rytierskeho pasovania popísal Geoffroi de Charny vo svojom diele z polovice 14. storočia – po spovedi však navyše nasledoval rituálny kúpeľ, oblečenie do nového odevu (pričom každá jeho súčasť a každá použitá farba, zbraň a súčasť výstroje mala rovnako ako u Llulla svoj presný symbolický význam) a opásanie obyčajným bielym, nie však rytierskym opaskom.²⁹ Po oblečení sa budúci rytier v sprievode iných rytierov odobral do kostola, v ktorom prebdel celú noc v modlitbách. Ráno po omši dostal dve zlaté ostrohy od dvoch rôznych rytierov a následne rytier, ktorý viedol obrad s mečom v ruke, kandidáta na rytierstvo pobožkal a až potom nasledoval rituálny úder (*collée*).³⁰ Rovnaký priebeh pasovania opisujú aj ďalšie dobové rytierske manuály a tento obrad, či už vo svojej komplexnej podobe, alebo častejšie iba prostredníctvom niektorých svojich súčastí, sa premietol aj do praxe laických rytierskych rádo a neskôr aj početných panovníckych (dynastických) a záslužných rádo, čiže vyznamenaní.

Hoci už Llull zastával názor, že najlepšou príležitosťou pre rytierske pasovanie sú Vianoce, Veľká noc alebo svätodušné sviatky,³¹ pasovanie sa okrem nich zvyklo konať nielen pri najrôznejších významných príležitostiach, akými boli napríklad panovnícke korunovácie, svadby a rytierske turnaje, ale aj prísne účelovo na bojisku. Dokonca sú známe ojedinelé prípady, keď pasovanie malo vyslovene formálny charakter. Ako príklad môžeme uviesť udalosť, ktorá sa stala počas návštevy Žigmunda Luxemburského v Paríži v roku 1415. Uhorský kráľ bol ako hosť prítomný na súdnom procese, počas ktorého sa jednému účastníkovi menom Seignet vytýkalo, že nie je rytierom ako jeho protivník Pestel. Žigmund z momentálneho impulzu okamžite prerušil súdne konanie a dotyčného priamo v súdnej sieni paso-

26 BARBER, ref. 8, s. 25-26.

27 LLULL, Ramon. *Ramon Llull's Book of Knighthood and Chivalry and the anonymous Ordene de Chevalerie*. (Chivalry Bookshelf, Union City) 2001, s. 99.

28 LLULL, ref. 27, s. 54-59.

29 Biely opasok podľa de Charnyho symbolizoval opásanie sa cudnosťou a čistotou tela. KAEUPER, KENNEDY, ref. 24, s. 169.

30 KAEUPER, KENNEDY, ref. 24, s. 171.

31 LLULL, ref. 27, s. 53.

val na rytiera. Prostredníctvom jedného člena zo svojho sprievodu mu potom pripol opasok a jednu zo svojich pozlátých ostrôh, ktorú si predtým sňal.³² Špecifické okolnosti tohto pasovania ho však výrazne odlišujú od bežnej praxe, pretože išlo výlučne o „rytierske“ gesto panovníka v duchu najlepších tradícií rytierskych romancií.

Kráľovské pasovanie pritom pre nového rytiera predstavovalo osobitnú poctu, ale v žiadnom prípade nebolo jediným možným spôsobom, akým bolo možné stať sa rytierom. V slovenskej odbornej literatúre však neustále pretrvávajú nesprávny názor, že rytiera mohol pasovať iba panovník,³³ hoci rytiera mohol pasovať akýkoľvek iný rytier a poznáme aj niekoľko príkladov, keď rytier pasoval samotného panovníka. Ako príklad pasovania nerytierom môžu poslúžiť početné rytierske pasovania pútnikov pri Božom hrobe v Jeruzaleme gvardiánom tamojšieho františkánskeho kostola, ktoré sa od konca 15. storočia vykonávali na základe privilegia pápeža Alexandra VI.³⁴

Syna anglického kráľa Henricha II., ktorý bol v roku 1070 po prvý raz korunovaný za „mladšieho kráľa“³⁵, mal pôvodne pasovať francúzsky kráľ Ľudovít VII., ale ten obrad zveril Guillaumovi de Maréchal (Williamovi Marshallovi), obyčajnému rytierovi, ktorý nevlastnil „ani kúsok pôdy ani nič iné okrem svojho rytierstva“.³⁶

Francúzskeho kráľa Františka I. v roku 1515 po bitke pri Marignane na rytiera pasoval rytier Bayard, čiže Pierre du Terrail.³⁷ Simon VI. z Montfortu mladší, gróf z Leicesteru v predvečer bitky pri Lewese v roku 1264 pasoval na rytierov viacero mladších šľachticov, medzi ktorými bol aj mladší vojvoda z Gloucesteru. Stredoveký kronikár Orderic Vitalis uviedol, že Cecília, dcéra francúzskeho kráľa Filipa I. a vdova po Tancredovi I. de Hauteville, kniežati z Antiochie v predvečer bitky v roku 1119 na rytierov pasovala Gervaisa le Bretona, syna Haimona, vikomta z Dol a množstvo ďalších panošov.³⁸ Bezprecedentný akt pasovania rytierov ženou však na pravú mieru uvádza Steven Runciman v monumentálnej práci o dejinách krížových výprav – v skutočnosti vdova po Tancredovi spolu s Cecíliou z Le Bourg, dcérou Hugona z Rethelu a Melisandy, sestrou kráľa Baldwinu II. a tiež čerstvou vdovou po Rogerovi zo Salerna na svojich vdovských majetkoch ustanovili nových vazalov, čiže nedošlo k žiadnemu pasovaniu, iba k obradu prepožičania léna.³⁹ Postupom času však bolo pasovanie panovníkov zriedkavé a minimálne vo Francúzsku 15. storočia pasovanie príslušníkov vysokej šľachty vo všeobecnosti vykazovalo klesajúcu tendenciu.⁴⁰

Na tomto mieste nemá zmysel uvádzať ďalšie početné príklady štandardného pasovania

32 HÉNAULT, Charles Jean Francois (ed.): *Abrégé chronologique de l'histoire de France depuis Clovis jusqu' a la mort de Louis XIV. par le président Hénault, continué jusqu' aux événements de 1830, par Michaud, de l'Académie Française*. Paris : H. Simon Dautreville, 1853, VII, s. 57, podrobnejší popis udalosti aj s menami účastníkov sporu obsahuje zápis zo súdneho registra z 10.3.1415, publikovaný In DOUET – D' ARCQ, L. *Choix de pièces inédites relatives au règne de Charles VI. publiées pour La société de l'histoire de France. Tome premier*. Paris : Imprimerie de Charles Lahure, 1863, dokument č. 172 na s. 383-384.

33 DVOŘÁKOVÁ, ref. 4, s. 211.

34 KEEN, Maurice. *Chivalry*. New Heaven – London : Yale University Press, 1984, s. 79.

35 Druhá korunovácia sa uskutočnila o dva roky neskôr.

36 DUBY, Georges: *Guillaume de Maréchal ou Le meilleur chevalier du monde*. Paris: Fayard, 1986, s. 102.

37 DU PUY DE CLINGCHAMPS, ref. 16, s. 47.

38 KEEN, ref. 34, s. 79-80.

39 RUNCIMAN, Steven. *Dzieje wypraw krzyzowych. Tom 2. Królestwo Jerozolimskie i Frankijski wschód 1100 – 1187*. Warszawa: Państwowy Instytut Wydawniczy, 1987, s. 140.

40 PARAVICINI, Werner. *Rois et princes chevaliers (Allemagne, XIIe – XVIe siècle)*. In *Les princes et le pouvoir au Moyen Age. Actes de la Société des Historiens Médiévistes de l'Enseignement Supérieur Public. Actes du XXIIIe congrès de la SHMES, Brest 1992*, Paris : Publications de la Sorbonne, Série histoire ancienne et médiévale 28, 1993 s. 19-20.

rytierov, ktoré boli publikované vo viacerých prácach venované problematike rytierstva, je však potrebné pristaviť sa pri dvoch osobitných spôsoboch pasovania, ktorým sa doteraz nevenovala takmer žiadna pozornosť. Ide o fenomén hromadného a viacnásobného, čiže opakovaného pasovania.

Hromadné pasovania sa vykonávali predovšetkým pri príležitosti panovníckych korunovácií a ich podstatou bolo pasovanie viacerých osôb naraz, respektíve v jednom slede. Z domáceho uhorského prostredia sú známe hromadné pasovania rytierov Zlatej ostrohy – napríklad v roku 1608 Matej II. pasoval 14 osôb, Mária Terézia v roku 1741 44 osôb (z toho 19 šľachticov, ostatní boli mešťania), František Jozef v roku 1867 pasoval 22 osôb a posledný uhorský kráľ, Karol I. pasoval 47 osôb.⁴¹ V uvedených prípadoch panovník všetkých prítomných nominantov na rytierstvo pasoval mečom svätého Štefana postupne jedného po druhom. Poznáme však aj pasovania s omnoho väčším počtom osôb – napríklad v roku 1433 Žigmund Luxemburský pri svojej druhej rímskej (cisárskej) korunovácii na Anjelskom moste cez riekou Tiberu pasoval na rytierov okolo 200 osôb.⁴² Fridrich III. pri svojej korunovácii v roku 1452 na rovnakom mieste spolu s pápežom Mikulášom V. údajne pasoval až 265 osôb.⁴³

Pasovanie veľkého počtu osôb vykonal aj český kráľ a rímsky cisár Karol IV. v roku 1355. Podľa očitého svedectva Jána Portu z Annonay, sekretára ostijského kardinála Petra z Colombiers, panovník pasoval početné osoby okamžite už po svojom vstupe do mesta a neskôr cestou do baziliky sv. Petra bol o pasovanie taký veľký záujem, že takmer „*nebolo človeka medzi malým mostom a onou bazilikou, ktorému by sa nedostalo tejto pocty*“. Ďalšie pasovania nový cisár vykonával aj po skončení obradu korunovácie počas niekoľkohodinovej cesty mestom.⁴⁴ Isté pochybnosti o skutočnej hodnote pasovania tohto typu vzbudzuje práve neorganizovanosť, či skôr absencia predchádzajúcej nominácie osôb hodných pasovania a tiež právny aspekt celej záležitosti, pretože podľa slov očitého svedka panovník „*tu sprava alebo zľava, tu spredu alebo zozadu, tu mečom, tu žezlom, palicou alebo rukou udeľoval rytiersku hodnosť ľuďom rôzneho pôvodu*“. Takýmto spôsobom malo byť pasovaných okolo 1 500 osôb.⁴⁵ Rozpaky nad hodnotou pasovania uvedeného typu ešte zosilňuje vedomie, že sa neodohrávalo v dobe transformácie a postupného zániku stredovekého rytierstva ako spoločenského stavu, ale v čase, keď bolo ešte stále relatívne plne funkčné.

Podobne problematický charakter má aj viacnásobné, čiže opakované pasovanie jednej a tej istej osoby. Rytieri bývali zvyčajne pasovaní iba raz, ale poznáme množstvo prípadov,

41 LUDWIGSDORFF, Georg. Das Erinnerungzeichen für die Ritter vom Goldenen Sporn. In STOLZER, Johann – STEEB, Christian (ed.). *Österreichs Orden vom Mittelalter bis zur Gegenwart*. Im Auftrag der Österreichischen Gesellschaft für Ordenskunde. Graz: Akademische Druck – u. Verlagsanstalt, 1996, s. 199.

42 KOLLER, Heinrich. Der St. Georgs – Ritterorden Kaiser Friedrichs III. In FLECKENSTEIN, Josef – HELLMAN, Manfred (ed.): *Die geistlichen Ritterorden Europas*. Vorträge und Forschungen. Herausgegeben vom Konstanzer Arbeitskreis für mittelalterliche Geschichte Band XXVI. Sigmarinen : Jan Thorbecke Verlag, 1980, s. 417.

43 PINTÉR (HAVOR), Josephus Baptista. *Conspectus equestrium ordinum per Europam omnem florentium. Honoribus perillusrium, reverendorum, nobilium, excellentium, ac doctissimorum dominorum, dominorum neo – doctorum, in Alma, ac Celeberrima Archi – Episcopali Societatis Jesu Universitate Tyrnaviensi, suprema AA.LL. & Philosophiae laurea donarentur*. Promotore R.P. Joanne Bap. Havor, e Soc. Jesu AA.LL. & Philosophiae doctore, ejusdemque professore emerito, ac p.t. facult. philosophiae seniore D.D.D. Tyrnaviae, Typis Academicis Societatis Jesu, 1742, s. 144.

44 Cituje KUBÍNOVÁ, Kateřina. Římská korunovace Karla IV. In: BOBKOVÁ, Lenka – HOLÁ, Mlada (ed.): *Lesk královského majestátu ve středověku*. Pocta Pfor. PhDr. Františku Kafkovi, CSc. k nedožitým 85. narodeninám. Praha – Litomyšl : Paseka, 2005, s. 50, 53.

45 KAFKA, František. 5.4.1355. *Korunovace Karla IV. císařem svatě říše římské*. Praha : Havran, 2002, s. 98, 101.

keď došlo k opakovanému pasovaniu. Ako príklad môže poslúžiť posledný burgundský vojvoda Karol Smelý, ktorý bol na rytiera po prvýkrát pasovaný už ako trojtýždňové dieťa. Stalo sa tak na kapitulnom zasadnutí rytierov rádu Zlatého rúna v Dijone v roku 1433, na ktorom ho predstavili rytierom rádu. Rytier Antoine de Croy, ktorý bol zároveň jeho krstným otcom, počas obradu pasovania dieťa rituálne udrel a pobozkal, čím ho povýšil do rytierskeho stavu.⁴⁶ Vojvodovo druhé rytierske pasovanie sa odohralo v roku 1452 počas vojnovej výpravy proti vzbúreneckému Gentu a na nej bol vo veku osemnástich rokov pasovaný spolu so šiestimi ďalšími panošmi na rytiera.⁴⁷ Hoci pri prevzatí insígnie aragónskeho rádu Vázy pozdravenia alebo Štóly a vázy od Alfonza V. Veľkodušného v roku 1446 k pasovaniu nedošlo, pretože sa v prípade tohto rádu jednoducho nevyžadovalo, novému pasovaniu sa podrobil v roku 1470 počas investitúry do anglického rádu Podväzku, do ktorého bol zvolený už v predchádzajúcom roku.⁴⁸

Podobné, tentoraz však „iba“ dvojnásobné rytierstvo prijal aj burgundský šľachtic Jean de Rebreviettes, ktorého na rytiera pasoval v roku 1456 kastílsky kráľ Henrich IV. za zásluhy v bojoch proti Maurom.⁴⁹ Rovnakého rytiera opätovne pasoval v roku 1458 Matej Korvín pri príležitosti prepožičania insígnií rádu Draka.⁵⁰ Keďže Rebreviettes do Španielska a Uhorska už prišiel ako „rytier“, je oprávnená domnienka aj jeho prvotného pasovania v Burgundsku. Opakovanému pasovaniu v súvislosti s prevzatím insígnií anglického rádu Podväzku sa v roku 1416 vo Windsore počas slávnostnej investitúry podrobil aj Žigmund Luxemburský, ktorý insígnie uhorského rádu Draka prepožičal svojmu hostiteľovi, anglickému kráľovi Henrichovi V. Lankasterskému a tiež ho opätovne pasoval na rytiera.⁵¹

Osobitné rytierske pasovanie požadovali aj stanovy španielskeho rádu Šerpy z roku 1330. Jeho zakladateľ, kastílsky a leónsky kráľ Alfonz XI. pritom na pasovanie seba samotného využil osobu apoštola svätého Jakuba. V predvečer založenia rádu Alfonz vykonal púť do Compostely, odobral sa ku hrobke svätca, kde strávil noc v modlitbách. Jeho zbrane a zbroj ležali na oltári. Ráno sa obliekol do brnenia, meč upevnil do ruky sochy svätého Jakuba neďaleko oltára a natočil sa takým spôsobom, aby sa plecť dotýkal meča vo svätcovej ruke. Potom, čo s pomocou svätca sám seba pasoval za rytiera, vrátil sa do Burgosu a v tamojšej katedrále pasoval členov svojho novozaloženého rádu.⁵² „Samopasovanie“ však bolo aj súčasťou aragónskeho obradu kráľovských korunovácií podľa korunovačného poriadku, vypracovaného kráľom Pedrom IV. Obradným. Po rannej súkromnej omši sa budúci nový panovník, ktorý ešte nikdy predtým neprijal rytierske pasovanie, prezliekol do kňazského odevu a postavil sa pred oltár. Dve kniežatá mu pripevnili ostrohy a kňaz požehnal kráľov

46 DE GRUBEN, Françoise. *Les chapitres de la Toison d' Or à l' époque bourguignonne (1430 – 1477)*. Mediaevalia Lovaniensia – Series I., Volume XXIII., Leuven : Leuven University Press, 1997, s. 176.

47 PARAVICINI, Werner. *Karel Smelý. Zánik domu burgundského*. Praha – Litomyšl : Paseka, 2000, s. 16.

48 GRAUS, Igor. AULTRE N' AURAY. (Rád Zlatého rúna a uhorská šľachta.) In. FEDERMAYER, Frederik (ed.): *Magnátske rody v našich dejinách 1526-1948*. Martin : Slovenská genealogicko-heraldická spoločnosť, Almanach SGHS, v tlači.

49 HOUSLEY, Norman. *The later Crusades, 1274 – 1580. From Lyons to Alcazar*. Oxford – New York : Oxford University Press, 1992, s. 399.

50 KEEN, ref. 34, s. 167; KUBÍNYI, András. Courtiers and Court Life in the Time of Matthias Corvinus. In FARBAKY, Péter et al. *Matthias Corvinus, the King. Tradition and Renewal in the Hungarian Royal Court 1458 – 1490. Exhibition catalogue*. History Museum, Budapest : HTSART Nyomda, 2008, s. 31.

51 GRAUS, Igor. Uhorský rád Draka, ref. 6, č. 4, s. 8.

52 BOULTON, D'Arcy Jonathan Dacre. *The Knights of the Crown. The Monarchical Orders of Knighthood in Later Medieval Europe 1325 – 1520*. Woodbridge 1987, 2. doplnené a prepracované vydanie Woodbridge – New York : Boydell Press, 2000, s. 53-54.

štit, kopiju a oštep. Kráľ si sám opásal rytiersky pás, vytiahol meč z pošvy a pasoval sám seba takým spôsobom, že si plochou čepele trikrát udrel po pleciah. Pasovanie potvrdil úderom svojej pravej ruky po ľavom líci. V prípade, že na obrade bol prítomný niektorý doposiaľ nepasovaný princ z panovníkovej rodiny, budúci kráľ pasoval aj jeho. Po pasovaní nasledovala omša a pomazanie nového panovníka, ktoré však už vykonával arcibiskup.⁵³

Opakované, resp. aktuálne pasovanie (ale často ani formálne rytierstvo) však mnohé laické rytierske rády a ich stanovy nepožadovali a ich suveréni sa uspokojovali s predpokladaným predchádzajúcim pasovaním svojich členov do rytierskeho stavu, prípadne na pasovanie celkom rezignovali. Dlhú dobu po zániku rytierstva však paradoxne dochádzalo k oživeniu reminiscencií na práve zakladateľmi mnohých vyznamenaní, ktorí pred distribúciou inšigní vykonávali obrad pasovania na rytiera. Dialo sa tak napríklad nielen v prípade habsburského Radu Zlatého rúna až do roku 1852,⁵⁴ ale dokonca aj u vyslovene záslužných vyznamenaní, akým bol napríklad francúzsky Rad Svätého Ľudovíta z roku 1693,⁵⁵ poľský Rad Svätého Stanislava z roku 1765,⁵⁶ alebo habsburský Rad Železnej koruny z roku 1816. Vzhľadom na uvedenú skutočnosť síce celkom prirodzene vyznieva konštatovanie v stanovách posledne menovaného vyznamenanania, že „*všetci príslušníci tohto radu sa budú nazývať rytiermi Radu Železnej koruny*“,⁵⁷ ale rovnaké konštatovanie sa objavilo napríklad aj v prípade habsburského Radu Leopolda z roku 1808,⁵⁸ hoci v prípade tohto záslužného vyznamenanania nositelia inšigní už neprijali klasické rytierske pasovanie mečom. V prípade Vojenského Radu Márie Terézie z roku 1757 síce automaticky nasledovalo povýšenie vyznamenaného do rytierskeho stavu, ale žiadny formálny akt pasovania sa nevykonával.⁵⁹ Pasovanie sa však požadovalo v prípade švédskeho Radu Serafinov z roku 1748.⁶⁰

Hoci hannoverský Rad Guelfov vo svojich stanovách pasovanie nepožadoval, za necelý rok od svojho založenia, čiže od roku 1815 do roku 1816, bolo zo 122 vyznamenaných osôb pasovaných 21 osôb.⁶¹ Brandenburský Rad Veľkodušnosti z roku 1667 (rad niesol nemecko-francúzske pomenovanie *Orden de la Générosité*) žiadne stanovy nemal až do roku 1685, keď bol vypracovaný ich prvý koncept a tento o pasovaní nič nehovoril. Pri prepožičiavaní inšigní radu sa však vykonával obrad pasovania na rytiera.⁶² V prípade kurónskeho Ra-

53 SCREECH, Stephen. The Coronation of the Kings of Aragon. In Real Aula Mallorca. The Bulletin. b.m.v., 2001, s. 37.

54 Investitúra z 26.11.1852 sa naposledy konala podľa starého spôsobu, kedy sa za rytiera pasovalo mečom sv. Mórica. KUGLER, Georg. Die österreichischen Hausorden und ihre Garderobe. In STOLZER, Johann – STEEB, Christian (ed). *Österreichs Orden*. Ref. 44, s. 167.

55 Článok 15 stanov, stanovy publikované In s. DE SAINT ANGE, Garden. *Code des Ordres de Chevalerie*. Paris : Guy Trédaniel, 1819, reprint Condé sur Noireau: L'Imprimerie CH. Corlet, 1979, s. 188. Pasovaní však nemuseli byť traja úradníci radu (pokladník, zapisovateľ a pedel), ktorí nosili rovnaké inšignie ako rytieri.

56 PUCHALSKI, Zbigniew – WOJCIECHOWSKI, Ireneusz J. *Ordery i odznaczenia polskie i ich kawalerowie*. Warszawa: Krajowa Agencja Wydawnicza, 1987, s. 24.

57 Statuten für den Oesterreichisch – Kaiserlichen Orden der eisernen Krone. Wien, 1816, článok 1 stanov.

58 Statuten für den Erhabenen Östereichisch – Kaiserlichen Leopolds – Orden. Aus der Kaiserlich – Königlichen Hof- und Staatsdruckerey. Wien 1808, článok 2 stanov.

59 Statuten des löblichen Militärischen Maria Theresien – Ordens. Wien 1758, článok 36 stanov.

60 Obsah stanov publikovaný In SCHWAN, Christian Fridrich: *Abbildungen derjenigen Ritter – Orden welche eine eigene Ordenskleidung haben. Nebst einer jedem Orden beigefügten historischen Nachricht von dessen Ursprunge, Verfassung und Absicht*. Mannheim: Hof – und Akademische Buchhandlung, 1791. Seraphinenorden in Schweden, s. 6.

61 HORN, Johann von. *Der Guelfenorden des Königreichs Hannover nach seiner Verfassung und Geschichte dargestellt, nebst einem biographischen Verzeichnisse der einheimischen und auswärtigen Mitgliedern dieses Ordens*. Leipzig: J.C. Heinrich, 1823, s. 178.

62 WOHLBRÜCK, Siegmund Wilhelm. *Versuch einer Geschichte des Ordens de la Générosité und des daraus ent-*

du Rozpoznateľnosti (s francúzskym pomenovaním *L' Ordre de la Reconnaissance*) z roku 1710 stanovy žiadne pasovanie nepožadovali, pretože nositelia jeho insígnií museli byť „rodení rytieri“,⁶³ podobne ako budúci nositelia insígnií pruského Radu Čierneho orla z roku 1701⁶⁴ a anglického Radu Bodliaka z roku 1687.⁶⁵ Z rovnakého dôvodu pasovanie odpadalo aj v prípade írského Radu Svätého Patricka z roku 1783. Podmienkou prepožičania jeho insígnií bolo šľachtstvo minimálne s tromi predkami v oboch rodičovských líniách a vyznamenaný musel byť rytierom. Už pri prvých prepožičaniach insígnií v roku založenia radu však došlo k istému porušeniu stanov, pretože niekoľko rytierov bolo pasovaných až v priebehu obradu preberania insígnií.⁶⁶

Po zložení predpísanej prísahy suverén alebo veľmajster radu recipientovi insígnií potvrdil jeho prijatie za rytiera úderom meča alebo ruky a objal ho. Akt pasovania sa teda formálne potvrdil prostredníctvom fyzického dotyku. Práve dotyk, či už mečom, rukou, objatím alebo bozkom, ako sme už uviedli vyššie, bol rozhodujúcim momentom celého obradu a jeho formálnym správoplatnením. Pojem *collée*, ktorý vo všeobecnosti označoval iba úder nového rytiera (na rozdiel od pojmu *accolade*, ktorý predovšetkým pomenúval obrad pasovania za rytiera)⁶⁷, však v praxi súhrnne pomenúval tri rôzne typy úderov. Prvým bol *pal-mata*, čiže úder otvorenou dlaňou na tvár (facka), nasledovala *collata*, čiže úder rukou na šiju nového rytiera a posledným bol *pattonata*, čiže úder plochou stranou čepele meča na plece budúceho rytiera.⁶⁸ Hoci všetky tri typy úderov boli rovnocenné, v praxi sa často používali aj dva rôzne typy úderov súčasne – napríklad údery mečom na plece predchádzali úderu dlaňou alebo rukou.⁶⁹

Presný význam uvedeného gesta nie je jasný a vykladá sa viacerými spôsobmi. „Facka,

standenen Ordens Pour le Mérite. Berlin 1827, s. 8.

- 63 Stanovy publikované in: TETSCH, Carl Ludwig M. *Curladischer Kirchen – Geschichte, vom dem Zustande die-ser Provincial – Kirche, bis zum Ableben Gotthards ersten Herzogs zu Curland nebst der gegenwärtigen ausserli-chen kirchlichen Verfassung dieses Horzogtums*. II. Teil. Riga und Leipzig: Johann Friedrich Hartknoch, 1767, článok 10 stanov na str. 249.
- 64 Statuten des Königlichen Preussischen Ordens vom Schwartzten Adler. Druckts Ulrich Liebert, Cölln an de Spree, 1701, článok 6 stanov na str. 11.
- 65 Statutes and Ordinances of the Most Ancient and Most Noble Order of the Thistle. Stanovy publikované In HARRIS, Nicolas: *History of the Orders of Knighthood of British Empire, of the Order of the Guelphs of Han-over and of the Medals, Clasps, and Crosses, conferred for Naval and Military Services*. Volume the Third. Lon-don : John Hunter, 1842, s. 22.
- 66 Statutes of the Most Illustrious Order of St. Patrick to which is added the Ceremony of the First Installation in 1783. Dublin, printed by George Grierson. 1800, článok 3 na str. 11, s. 42.
- 67 BROUGHTON, Branford B. *Dictionary of medieval Knighthood and Chivalry. Concepts and Terms*. New York – Westport – Connecticut – London : Greenwood Press, 1986, s. 6. Jean Flori uvádza viacero odlišných séman-tických významov slovesa *adouber* v 12. storočí: oblečenie sa do zbroje počas prípravy na boj, vystrojenie bo-jovníka, ktorý už je rytierom, poskytnutie zbraní rytierovi, ktorý o ne prišiel na bojisku a v súčasnosti sa na-chádza v nepriaznivých sociálnych a ekonomických pomeroch, pomoc pri vyzbrojovaní a vystrojovaní rytiera jeho vlastným výstrojom a zbraňami, prosté prvotné prevzatie zbraní, prvé slávnostné prevzatie zbraní a na-koniec „robenie“, čiže pasovanie rytiera. FLORI, Jean. *Sémantique et société médiévale. Le verbe adouber et son évolution au XIIe siècle*. In *Annales Économies, Sociétés, Civilisations*, 1976, roč. 31, č. 5, s. 920-931.
- 68 FASOLI, Gina. Grundzüge einer Geschichte des Rittertums. In BORST, Arno. *Das Rittertum im Mittelalter*. Wege und Forschung, Band CCCIL. Darmstadt : Wissenschaftliche Buchgesellschaft, 1989, s. 206.
- 69 Osobitný spôsob úderu popisovali stanovy portugalského rytierskeho rádu Svätého Jakuba. Po oblečení zbroje a ostrôh kandidáta na rytiera opásali opaskom s mečom. Osoba, ktorá viedla obrad, ho chytila za ruku, vytiahla mu z pošvy meč a trikrát sa ho rituálne opýtala na vstup do rádu. Potom nasledoval ob-vyklý trojitý úder po pleciach, ale po prilbe. Nasledoval ďalší fyzický dotyk v podobe bozku. Stanovy citované In PEREIRA, Antonio. *Compendio et declaracao da regra et estatutos da Ordem Militar de Santiago*. Coimbra : Na officina de Manoel Dias Impresor da Universidade, 1659, s. 42-43.

ktorá sa neopláca⁷⁰ alebo úder kľačiaceho kandidáta na rytierstvo sa zvykne najčastejšie vykladať ako potvrdenie rovnosti starého a nového rytiera, ako zdôraznenie udalosti, ktorá má navždy zostať v pamäti nového rytiera alebo istý druh testu, pretože ak by nový rytier úder neustál, nebol by hoden rytierskeho stavu. Zriedkavejšie sa toto gesto spája s poukazom na starobylý rituál výmeny krvi, keď starý rytier dáva novému svoju kvalitu ducha a tela. Ojedinele sa tiež vykladá ako symbolické státie hlavy, ktoré má zdôrazňovať zmenu stavu a života pred a po obrade.⁷¹ Nech je však už pravý zmysel úderu akýkoľvek, všetky teórie majú spoločný základ spočívajúci v zdôraznení momentu zlomu v živote nového rytiera, ktorý je sprevádzaný fyzickým dotykom.

Uvedené spôsoby pasovania sa nepoužívali iba v prípade klasického prijatia do rytierskeho stavu v čase rozkvetu stredovekého rytierstva, ale aj v prípade početných novovekých významenanií – a to buď iba niektoré, alebo dokonca viaceré naraz tak, ako to bolo napríklad v prípade poľského Radu Svätého Stanislava z roku 1765. Pri investitúre kandidát na rytierstvo zložil predpísaný sľub a dostal insígniu, potom ho panovník najskôr udrel mečom po pleciach, vzápätí mu dal úder na tvár otvorenou dlaňou a rytier mu pobozkal ruku.⁷²

Veľmi zaujímavo prebiehal obrad rytierskeho pasovania u španielskeho záslužného Kráľovského amerického Radu Izabely Katolíckej založeného v roku 1815. Prepožičiavanie jeho insígnii sa odohrávalo počas každoročného zasadania kapituly radu. Po skončení predpísaného obradu opytovania sa na nominantov úmysel „vstupu“⁷³ do radu, zástupca panovníka a suveréna, ktorý namiesto neho vykonával všetky ceremoniálne úkony, prevzal od kňaza požehnaný meč, urobil ním nad hlavou a ramenami kľačiaceho nominanta znamenie kríža a následne mu ho opásal s tradičnou formulkou o robení dobrého rytiera.⁷⁴ Obrad opásania meča bezprostredne nadväzoval na najstaršie rytierske tradície, keď súčasťou rytierskeho pasovania nebol iba úder meča alebo ruky (*collée*), ale aj udelenie zbraní (*remise d'armes*), čiže opásanie meča a ostrôh, ako aj prevzatie kopije a štítu, prípadne aj ďalších súčastí rytierskej zbroje. Relikt v tejto kompletnej podobe je nielen v prípade záslužných, ale dokonca aj historicky starších a často plne nevykryštalizovaných panovníckych (dynastických) radov skutočne ojedinelý a jeho podobnosť so stredovekým rytierstvom ďalej zvyšuje formálne opytovanie sa, zloženie prísahy vernosti cirkvi a panovníkovi so sľubom podpory chudobných, ako aj následné kňazské požehnanie so zdôraznením premeny starého človeka na nového.

Všetky uvedené segmenty obradu (opytovanie sa, zloženie sľubu, prísaha vernosti, prepožičanie insígnie, fyzický dotyk, prítomnosť svedkov) doslovne kopírovali stredoveký obrad vstupu do vazalského stavu alebo udelenia léna. Aj bozk na ústa, ktorý bol nielen štandardným znamením bratstva a lásky medzi rytiermi,⁷⁵ ale symbolizoval aj nastolenie stavu rov-

70 V roku 1181 Arnolda z Guines a štyroch ďalších kandidátov na rytierstvo takýmto spôsobom na rytierov pasoval a povýšil ich „rytierskymi cnosťami“ Arnoldov otec, gróf z Guines. DUBY, ref. 14, s. 102.

71 DU PUY DE CLINGCHAMPS, ref. 16, s. 40-41.

72 Článok 12 stanov, stanovy publikované In SADOWSKI, Henryk. *Ordery i oznaki zaszczytne w Polsce*. Warszawa : Druk Wacława Masłankiewicza, 1904, s. 100.

73 Mnohí zakladatelia významenanií ich považovali za organizácie v duchu starých rytierskych rádov a tomu sa prispôbila aj použitá terminológia. Je to jeden z početných rytierskych reliktov, ktoré možno nájsť u novodobých významenanií.

74 „*Dios os haga buen Caballero, y la gloriosa Santa Isabel, Patrona de esta Orden.*“ Constituciones de la real Orden Americana de Isabel Catolica, instituda por el Rey nuestro Señor en 24 de marzo de 1815. Madrid en la Imprenta Real Año de 1816, s. 54.

75 „*Et le baissera en la bouche et tous les autres compaignons aussi, en signe d' amour et de fraternité.*“ Neapolský rád Lode z roku 1381, BOULTON, Jonathad D' Arcy Dacre: *The Middle French Statutes of the Monarchical Or-*

nosti medzi dvomi osobami v nerovnoprávnom postavení, ktoré sa stali seberovnými,⁷⁶ bol presným odrazom stavu, keď všetci nositelia insígní rádu alebo radu boli seberovní a ich vodca sa považoval iba za prvého spomedzi nich.⁷⁷ Pasovanie však rozhodne nie je reliktom rytierskych rádov, či už duchovných alebo laických, ale reliktom stredovekého rytierstva ako takého.

Pasovanie spojené s udeľovaním vyznamenaní sa však nevykonávalo iba v hlbokej minulosti, ale vykonávalo sa ešte aj na prelome 19. a 20. storočia. Pravidelne sa vykonávalo napríklad pri prepožičiavaní všetkých ruských cárskych rádov, s výnimkou dámskeho Radu Svätej Kataríny. Pasovalo sa mečom, pričom kľačiaceho recipienta insígnii panovník udrhel jeho plochou stranou trikrát po pleciah. Od obradu pasovania boli okrem žien oslobodené aj osoby duchovného stavu.⁷⁸ Pretože stanovy anglického záslužného Radu Svätého Michala a Svätého Juraja z roku 1818 sa v časti venovanej pasovaniu dali vykladať rôznym spôsobom, v roku 1832 boli publikované nové stanovy vyznamenania, ktoré explicitne určovali, že nositelia insígnii 1. a 2. triedy radu musia byť pasovaní pred prijatím jeho insígnii.⁷⁹ Posledné pasovanie spojené s prepožičaním insígnii uhorského Radu Zlatej ostrohy, ktoré bolo po prvýkrát v jeho dlhej histórii spojené aj s odovzdávaním insígnii, sa konalo v decembri 1916 počas kráľovskej korunovácie posledného uhorského panovníka.⁸⁰

Obrad pasovania sa však štandardne používa ešte aj dnes v prípade nielen anglických rádov, ale aj niektorých vyznamenaní v štátoch, v ktorých je oficiálnou hlavou britská kráľovná. Napríklad v prípade novozélandského Záslužného Radu pasovanie v neprítomnosti panovníčky vykonával kancelár radu tým osobám, ktoré dosiaľ ešte neprijali investitúru. Po reorganizácii radu v roku 2000 sa pasovanie neposkytovalo vyznamenaným v prvej ani druhej úrovni radu, ale od roku 2009 si vyznamenané osoby môžu slobodne zvoliť či chcú, alebo nechcú prijať pasovanie na rytiera v prípade, ak sa rytierom nestali už niekedy predtým. Toto pasovanie už zároveň nie je viazané na čas prepožičania insígnie.⁸¹

Pasovanie pri vyznamenávaní sa dodnes pritom vykonáva nielen v tradičných monarchi-

der of the Ship (Naples, 1381). A Critical Edition with Introduction and Notes. In *Mediaeval Studies*, Pontifical Institute of Medieval Studies, Toronto, Canada, 1985, č. 47, článok 8 stanov, s. 226.

76 LE GOFF, Jacques. *Za jiný středověk. Čas, práce a kultura na středověkém Západě: 18 eseju.* Praha : Argo, 2005, s. 338-351.

77 Rovnosť do absolútnej podoby privedol neapolský kráľ René z Anjou vo svojom ráde Polmesiaca z roku 1448, pretože on sám nebol suverénom rádu a táto funkcia sa obmieňala každoročne vo voľbách. REYNOLDS, Michael T. René of Anjou, King of Sicily and Order of The Croissant. *Journal of Medieval History* 19, 1993, Elsevier Science Publishers B.V., s. 129.

78 Ustanovenie imperatora Pavla I. dlja rosijskich ordenov. Vysočajše utverždennoe 5. aprilja 1797 goda. In *Istoričeskij očerk rosijskich ordenov i sbornik osnovnych ordenskich statutov.* Sankt – Petersburg: Tipografija V.S Balaševa, 1891, článok 19 stanov, Časť 2, s. 71, Svod učreždenij gosudarstvennych. Kniga vosmaja. Učreždenie ordenov i drugih znakov otličia. Razdel vtoroj, glava pervaja. Otdelenie pervoje. Sankt Peterburg 1892, článok 127.

79 SHAW, William A. *The Knight of England. A Complete Record from the Earliest Time to the Present Day of the Knights of all the Orders of Chivalry in England, Scotland and Ireland and of Knights Bachelors.* Lord Chamberlain's Office, St. James Palace 1906, reprint Baltimore 1971, s. XXVII.

80 LUDWIGSDORFF, Georg. Das Erinnerungzeichen für die Ritter vom Goldenen Sporn. In STOLZER, Johann – STEEB, Christian (ed). *Österreichs Orden.* Ref. 41, s. 198.

81 Statutes of the New Zealand Order of Merit. SR 1996/205, článok 16, s. 5. Issued under the authority of the Acts and Regulations Publication Act 1989. Date of notification in Gazette 25. July 1996. Reprint Wellington, New Zealand 2007. Additional Statutes of The New Zealand Order of Merit. SR 2000/84, článok 5 na s. 6. Reprint as at 26 May 2000. Wellington, New Zealand, Published under authority of the New Zealand Government – 2010. Additional Statutes of the New Zealand Order of Merit. SR 2009/90, článok 4/3a na s. 5. Wellington 2009. Dokumenty publikované in: New Zealand Legislation. Dostupné na internete In: www.legislation.govt.nz

ách, ale živé je aj v prípade takého výsostne republikánskeho vyznamenania, akým je francúzsky Rad Čestnej légie. Ak sú ním vyznamenané nevojenské osoby, ten, ktorý z poverenia kancelára radu vedie povinný obrad investitúry a prepožičiava insígnie radu, prednesie predpísanú vetu: „*V mene prezidenta republiky a na základe právomocí, ktoré nám boli udelené, Vás robíme rytierom (dôstojníkom alebo komandérom) Čestnej légie.*“ Po týchto slovách na odev vyznamenaného pripevní insígniu radu a udelí mu rituálny úder rukou. V prípade prepožičania dvoch najvyšších tried vyznamenania sa už rytierske pasovanie nekoná a slová o robení rytiera sú nahradené slovami o povýšení do hodnosti veľkodôstojníka alebo veľkokrížníka radu.⁸² V oboch prípadoch sa hovorí iba o Čestnej légii, a nie o Rade Čestnej légie, čím sa zdôrazňuje inštitucionálnosť vyznamenania a istým spôsobom sa nadväzuje na pôvodné vyznamenanie z doby jeho založenia, keď rad nemal žiadnu insígniu a bol iba zborom osôb s titulátúrou.⁸³

V prípade vojenských osôb má ceremoniál pasovania mierne modifikovanú podobu. Veľiaci dôstojník pred nastúpenou jednotkou síce pre nového rytiera, dôstojníka alebo komandéra radu použije rovnakú formulku, ale samotný obrad pasovania je odlišný – namiesto úderu rukou sa vykoná skutočný úder plochou stranou čepele meča (šable) na obidve ramená vyznamenaného, upevní sa insígnia na hrud' a až potom nasleduje rituálny úder rukou. Popísaný rituál je totožný aj v prípade dvoch najvyšších tried radu s opätovne pozmenenou formuláciou ako pri občianskych recipientoch vyznamenania, keď verbálne „pasovanie“ nahradí „povýšenie“.⁸⁴

Je zaujímavé, že formálne rytierstvo, hoci bez predchádzajúceho pasovania, sa v ojedinelých prípadoch týkalo aj žien – od roku 2000 ženské nositeľky insígnií francúzskeho Národného Radu Zásloh od kancelárie Radu Čestnej légie získali právo na titul rytierka (*la chevalière*).⁸⁵

Štandardná zložka rytierskeho pasovania, ktorú predstavoval rituálny očistný kúpeľ, sa vyžadovala iba v ojedinelom prípade anglického Radu Kúpeľa, ktorý bol založený v roku 1725 ako vyznamenanie s reminiscenciami na starý stredoveký pseudorád zo 14. storočia a ktorý sa k tradícii pôvodného stredovekého pasovania hlásil už svojím samotným pomenova-

82 „*Au nom du Président de la République et en vertu des pouvoirs qui nous sont conférés, nous vous faisons chevalier (officier ou commandeur) de la Légion d'honneur.*“ „*Au nom du Président de la République et en vertu des pouvoirs qui nous sont conférés, nous vous élevons à la dignité de grand officier (ou de grand croix) de la Légion d'honneur.*“ Légion d'honneur. Médaille militaire. Ordre national du mérite. Textes réglementaires. Edition Juillet 2009, b.m.v. kapitola III. sekcia 1, článok 54.

83 Francúzsky Rad Čestnej légie vo svojej pôvodnej podobe z roku 1802 predstavoval skutočne iba organizáciu zloženú z vyznamenaných, pričom vyznamenanie nemalo žiadnu fyzickú podobu, iba titulátúru (a peňažnú rentu). Na čele légie stál prvý konzul, ktorý bol zároveň predsedom administratívnej rady, pozostávajúcej zo siedmich veľkodôstojníkov (troch konzulov, senátora, člena legislatívneho zboru, člena tribunálu a štátneho radcu). Samotná légia sa skladala zo štrnástich kohort, pričom každá z nich pozostávala zo siedmich veľkodôstojníkov, dvadsiatich komandérov, tridsiatich dôstojníkov a trisťpäťdesiatich leginárov, pričom všetci členovia légie mali doživotný status. Po prvotnom jednorázovom sformovaní légie dosiahnutie akéhokoľvek vyššieho hodnostného stupňa bolo možné len po zisku nižšieho stupňa. Napriek prvoplánovej vojenskej organizácii radu nešlo o žiadnu vojenskú jednotku, ale vytvorenie légie bolo dôsledkom realizácie článku 87 ústavy, ktorý sa týkal zriadenia vojenských odmiem, ako aj odmiem za služby a občianske cnosti. Členovia légie nemali žiaden predpísaný odev a spočiatku ani žiadnu insígniu – táto bola zriadená až po reorganizácii radu v roku 1804. (Loi portant création d'une légion d'honneur du 29 Floréal an X de la République Française (19 mai 1802), titre premier, art. 6, 7 na str. 295. Zákon publikovaný In STEENACKERS, Francois Frederic: *Histoire des Ordres de chevalerie et des distinctions honorifiques en France*. Paris : Lacroix Verhboeckhoven et C. 1867, s. 294-296.)

84 Légion d'honneur. Ref. 77, kapitola III. sekcia 1, článok 56.

85 S odvolaním sa na správu Agence France Presse z 28. januára 2000 uvádza Francois Velde in Women Knights. <http://www.heraldica.org/topics/orders/wom-kn.htm>

ním. Nominant na vyznamenanie sa musel večer dostať do určenej siene vo Westminster-
skom paláci, do ktorej vstúpil v sprievode dvoch panošov – tútorov. Títo mu robili sprievod
počas celej investitúry, hneď po vstupe mu poskytli vysvetlenie o povahe, hodnosti a povin-
nostiach rytierskeho stavu a pripravili ho na nasledujúci obrad. Najskôr holič nominanta
oholil a ostrihal, potom pripravil vodu do vane vyloženej textilom a prikrytej baldachýnom.
Vzápätí do siene vstúpili hudobníci a hrali počas vyzliekania a vstupovania nominanta do
kúpeľa. Hneď ako prestala hrať hudba, vstúpili starší nositelia insígnií radu a kľakli si okolo
vane. Nominantovi potichu vysvetlili význam kúpeľa a upozornili ho, že odteraz bude mu-
sieť svoje telo a myseľ držať v nepoškvrnenom stave. Potom ako každý z nich vodou polial
nominanta v kúpeli a vzdialil sa, panoši – tútori mu pomohli osušiť sa, teplo ho obliekli do
ceremoniálneho odevu a uložili ho na prosté slamené lôžko. Po chvíli sa vrátili starší rytie-
ri, a nominanta za zvukov hudby odvedli do kaplnky, v ktorej prebdel noc iba v spoločnos-
ti panošov – tútorov a kňaza. Ráno sa presunul do pôvodnej siene paláca a ľahol si na lôžko.
Po čase ho panoši – tútori zobudili, starší rytieri ho pozdravili a obliekli ho do ceremoniál-
neho odevu radu. Potom sa sprievod odobral za suverénom radu. Rytieri mu najskôr pri-
pevnili ostrohy, panovník ho potom pasoval mečom na rytiera, pobožkal ho a odovzdal mu
insígniú radu. Po skončení investitúry sa všetci v sprievode odobrali do susednej katedrály,
kde sa zúčastnili bohoslužby.⁸⁶

Hoci sa v prípade Radu Kúpeľa staré rytierske obrady, spočívajúce v rituálnom očistnom
kúpeli a bdení pred oltárom s vystaveným mečom prestali používať už za vlády Karola II.
v 2. polovici 17. storočia, k ich oficiálnemu zrušeniu došlo až v roku 1815.⁸⁷

Rovnako výnimočné ako kúpeľ bolo aj posväcovanie zbraní. Poľský Rad Nepoškvrnené-
ho počatia Panny Márie z roku 1637 v projekte svojich stanov požadoval nielen pasovanie,
ale obsahoval aj popis kompletného obradu investitúry, ktorého súčasťou bolo aj posvätenie
meča. Po slávnostnej omši obrad začal investitúrou predstaveného radu. Po viacnásobnom
opytovaní sa panovníka a zároveň nového suveréna na vstup do radu, ktorý sám založil, na-
sledovalo požehnanie jeho meča, insígnií radu, pláštá a prilby. Po modlitbe panovníka po-
božkal prítomný arcibiskup a predstúpili pred neho budúci nositelia vyznamenania, ktorí
absolvovali podobné rituálne opytovanie sa na vstup do radu. Každý vyznamenaný najskôr
predložil svoj meč na požehnanie, potom bol odetý do pláštá a prijal insígniú radu. Nasle-
doval božk od arcibiskupa a na záver sa panovník rukou dotkol ramena každého vyzname-
naného a pasoval ho tým na rytiera.⁸⁸

Oproti tomu ďalšie poľské vyznamenanie, Rad Bieleho orla z roku 1705, od budúcich no-
siteľov insígnií požadoval iba absolvovanie rytierskeho pasovania.⁸⁹ To sa od roku 1764 vy-
konávalo prostredníctvom osobitného ceremoniálneho meča so symbolikou radu, ktorý bol
vyhotovený kvôli korunovácii Stanislava Augusta. Tento meč po kráľovskej korunovácii po-
slúžil najskôr pri pasovaní troch nových nositeľov insígnií a na druhý deň aj pri pasovaní
rytierov Zlatej ostrohy. Rovnaká zbraň sa používala aj pri investitúre rytierov Radu Sväté-
ho Stanislava.⁹⁰

Na rozdiel od výnimočného kúpeľa a posväcovania zbraní sa takmer vždy vyžadovala prí-

86 Statutes of the Most Honourable Order of the Bath. London 1787, článok 7 – 8 na s. 10-24.

87 BERRE DE LA, Ivain. *The Queen's Orders of Chivalry*. London : Spring Books, 1964, s. 121.

88 Ceremoniál publikovaný In SADOWSKI, ref. 72, s. 54-56.

89 Stanovy Radu Bieleho orla, článok 23, stanovy publikované In SADOWSKI, ref. 72, s. 69.

90 SARATOWICZ – DUDYŃSKA, Anna. O mieczu Orderu Orła Białego. In MECLEWSKA, Marta – SZCZECI-
NA – BERKAN, Anna – ZAWADZKI, Michał (ed.). *Za ojczyne i naród. 300 lat Orderu Orła Białego*. Warsza-
wa : Arx Regia. Ośrodek wydawniczy zamku królewskiego w Warszawie, 2005, s. 305.

saha. Zloženie slávnostnej prísahy bolo štandardnou a nevyhnutnou súčasťou prijatia nového rytiera do rytierskeho rádu, ktorá predchádzala prijatiu jeho insígnií. Zatiaľ čo budúci príslušníci duchovných rytierskych rádov vo forme prísahy skladali tri rehoľné sľuby poslušnosti, chudoby a čistoty (*vota sollemnia*), ku ktorým pridávali sľub boja so zbraňou v ruke, príslušníci laických rytierskych rádov skladali iba prísahu vernosti rádomu suverénovi a dodržiavanie jeho stanov. Takto formulovaný inštitút prísahy takmer bezo zmeny prevzali aj panovnícke (dynastické) a záslužné rady, pričom postupne sa text prísah modifikoval a oslobodzoval od stredovekej frazeológie.

Výslovne stredovekú rytiersku podobu mala napríklad prísaha škótskeho Radu Bodliaka z roku 1687, táto však bola do značnej miery opodstatnená istou nevyhranenou charakteru panovníckych rádov v počiatočnom období svojho vzniku, ako aj zložitými spoločensko-politickými podmienkami reštaurácie stewartovskej dynastie, za akých rad vznikali.⁹¹ Nominant pred prepožičaním insígnií musel prisahať suverénovi radu, že bude s čo najväčšou silou posilňovať a brániť kresťanskú vieru a najsvätejšie evanjelium, bude verný a lojálny voči svojmu panovníkovi, ako aj voči ostatným „spolubratom“ v rade, bude zachovávať česť a dôstojnosť radu a nakoniec sľúbil, že nikdy nezradí svojho panovníka, ba práve naopak, na takú prípadnú zradu ho upozorní.⁹²

Je zaujímavé, že stanovy zakladateľa radu, kráľa Jakuba v roku 1703 za vlády kráľovnej Anny nahradili nové prepracované stanovy, pričom však ponechali v platnosti pôvodný sľub, ktorý bol iba mierne modifikovaný – osobu kráľa nahradila kráľovná, a tretí článok prísahy sa už netýkal zachovania cti a dôstojnosti radu, ale zachovania a obrany stanov, privilégií a počtu radu. Najvýznamnejšou zmenou v prísaha však bola zmena duchovnej orientácie – vyznamenaný už nemal posilňovať a brániť kresťanskú vieru vo všeobecnosti, ale konkrétne „pravú reformovanú protestantskú vieru“.⁹³

Laické rytierske rády však ešte omnoho viac pripomínala prísaha vyznamenaných anglickým Radom Kúpeľa. Recipient insígnií skladal prísahu, v ktorej na prvom mieste prisľúbil, že si bude ctíť predovšetkým Boha a vytrvalosť v Kristovej viere, ako aj lásku voči svojmu panovníkovi, sľúbil že bude chrániť a brániť práva panien, vdov a sirôt a nepripustí ich porušovanie.⁹⁴ Záver prísahy sa týkal sľubu úcty voči radu, do ktorého vstúpil, podobne ako jeho predkovia a iné osoby.⁹⁵

Ešte košatejšiu podobu mala prísaha novovyznamenaných osôb insígniami pruského Radu Čierneho orla, založeného v roku 1701. Noví rytieri svojmu panovníkovi prisľúbili kresťanský, cnostný, Bohu a počestnému životu zasľúbený život, ako aj zachovávanie kresťanského vierovyznania a boja proti neveriacim. Zaviazali sa ochranou chudobných, opustených, vdov, sirôt, ako aj ostatných osôb, ktoré by trpeli násilím a nepravosťou, mali dbať o česť pa-

91 BURNETT, Charles – BENNETT, Helen. *The Green Mantle. A celebration of the revival in 1687 of The Most Ancient and Most Noble Order of the Thistle*. Edinburgh : National Museums of Scotland, 1987, s. 3.

92 Statutes and Ordinances of the Most Ancient and Most Noble Order of the Thistle. Stanovy publikované in: HARRIS, ref. 61, s. 22.

93 Stanovy z roku 1703 publikované tamže, s. 31.

94 Obrana cirkvi, žien, vdov a sirôt, ktorá bola štandardnou súčasťou frazeológie každého laického rytierskeho rádu, korenila v stredovekom úsilí cirkvi o ochranu a obranu slabých. Zatiaľ čo v prípade stredovekých rytierov práve táto ochrana mala byť životným poslaním, v praxi sa stávala súčasťou početných cirkevných príkazov a regulácií pre rytierov, lebo sa ich veľmi často pokúšali utláčať najmä v prípadoch konfliktov kvôli dedičstvu a držby majetku, ale aj v iných prípadoch. (DUBY, Georges (ed.). *A History of Private Life II. Revelations of the Medieval World*. Cambridge – Massachusetts – London : The Belknap Press of Harvard University Press, 1987, s. 148.)

95 Statutes of the Most Honourable Order of the Bath. London 1787, článok 8 stanov.

novníckeho domu a radu, ako aj kráľovských výsad. Mali dodržiavať panovníkove príkazy a nekonať v rozpore s nimi, ale naopak ich čo najviac rozširovať. Mali udržiavať mier, svornosť a dobrú povesť, so svojimi spolubratmi mali udržiavať bratské vzájomné vzťahy a ich spoločnou povinnosťou bola obrana cti, pozemského šťastia a dobrého mena proti všetkým nactiutľhačom. Nakoniec prisľúbili, že budú „*robiť všetko to, čo patrí a náleží počestnému, poctivému a riadnemu rytierovi*“.⁹⁶

Stanovy francúzskeho Radu Svätého Ducha z roku 1578 požadovali zloženie prísahy vernosti panovníkovi. Prísahu na pergamene vyznamenaný najskôr nahlas prečítal, potom ju podpísal, odovzdal panovníkovi a až potom nasledovalo oblečenie pláštá, prevzatie insígnie a pobožkanie ruky.⁹⁷ Stanovy francúzskeho záslužného Radu Svätého Ľudovíta z roku 1693 text prísahy neobsahovali, vyžadovali však jej zloženie pred prijatím insígnií radu.⁹⁸ Zloženie prísahy v bližšie nešpecifikovanom znení požadovali aj stanovy savojského Radu Zvestovania z roku 1869.⁹⁹

Bavorský Rad Svätého Huberta z roku 1708 požadoval zloženie prísahy, v ktorej recipient insígnií v prvom rade slúbil dodržiavanie stanov radu a svojho správania, ktoré malo byť ku cti a prospechu nielen samotného radu, ale aj kurfirstovi vo funkcii veľmajstra radu. Ďalej odprisahal, že sa bude podieľať na skutkoch dobročinnosti voči chudobným. Prísaha od kniežat sa nevyžadovala, mali predniesť iba sľub, že s veľmajstrom radu ich bude spájať priateľstvo a svornosť a v prípade núdze, v ktorej sa ocitne panovnícky dom zo štátnych príčin, mu podľa svojich možností podajú pomocnú ruku. Prísahu uzatvárala obligátna formulácia o pomoci chudobným. Ak knieža na obrade zastupoval jeho vyslanec, sľub mal patrične modifikovanú podobu, ale jeho obsah zostával rovnaký. Až potom nasledovalo odovzdanie insígnií, úder mečom na obidve plecia, za ním bozk falckého kurfirsta vyznamenanému, ktorý mu na odvetu pobožkal ruku.¹⁰⁰ Pôvodne brandenburský a neskôr pruský Rad Červeného orla z roku 1734 od recipientov insígnií požadoval tiež iba zloženie sľubu dodržiavania stanov radu, pričom jeho potvrdenie sa vykonalo podaním ruky pred, alebo aj po prijatí insígnií.¹⁰¹

Oproti tomu väčšina novovekých panovníckych (dynastických) a záslužných radov prísahu recipientov ich insígnií zväčša nepožadovala a ak, tak len v jednoduchej forme vernosti panovníkovi a zároveň suverénovi radu, ako aj stanovám radu.

Ako príklad môže poslúžiť prísaha recipientov insígnií poľského Radu Bieleho orla, založeného v roku 1705. Projekt stanov z roku 1713 obsahuje vzorový text prísahy, podľa ktorej novoprijatý rytier odprisahal pred Bohom a na svoju šľachtickú česť, že bude žiť a aj umrie vo svätej katolíckej apoštolskej rímskej viere. Ďalej slúbil že bude zo všetkých svojich síl brániť práva panovníka a vlasti v zhode s ústavou, bude sa ponáhľať do služby panovníkovi

96 Statuten des Königlichen Preussischen Ordens vom Schwarzen Adler. Druckts Ulrich Liebert, Cölln an de Spree, 1701, článok 11 stanov, s. 13-14.

97 Les statuts et ordonnances de l'Ordre du benoist Saint esprit estably par le Tres – Chrétien Roy de France et de Pologne Henry III. de ce nom. Paris: Jean Jombert, 1689, článok 32 a 34 na s. 38-39.

98 Článok 14 stanov, stanovy publikované In s. DE SAINT ANGE, Garden, ref. 55, s. 188.

99 Statuti dell'Ordine Supremo della SS. Annunziata. Gli Statuti del Re Vittorio Emanuele II. Stanovy publikované In: CLARETTA, Gaudenzio. *Statuti antichi inediti e Statuti recenti dell'Ordine Supremo della SS. Annunziata con notizie storiche relative al medesimo*. Torino: Tipografia editrice G. Candeletti, 1881, s. 72, článok 10 stanov.

100 LÜNIG, ref. 1, s. 1156-1157.

101 Ordens – Statuten des Brandenburgischen Rothen Adlers vom 13. Juli 1734, článok 11. Stanovy publikované In HÖFTMANN, F. W. *Der Preussische Rothe Adler – Orden und der Königliche Kronen – Orden in Urkunde und Bild*. Berlin: Decker's Verlag, 1878, s. 9.

na každú jeho výzvu, pričom je pripravený položiť aj svoj život. Prislúbil zo všetkých svojich síl podporovať rad a dodržiavanie jeho stanov, že až do smrti neprestane nosiť jeho insígniu a bez vážnej príčiny nebude chýbať na zasadaniach kapitulárneho zasadania nositeľov insígnií. Text prísahy rytierovi nahlas prečítal sekretár radu, ten ju odprisahal nielen slovné, ale ju musel okamžite aj podpísať a odovzdať ju panovníkovi. Až potom nasledovalo prijatie insígnie radu.¹⁰²

Omnoho jednoduchšiu podobu mal text prísahy írskoho Radu Svätého Patricka založeného v roku 1783, ktorá od recipienta insígnií požadovala, aby ako člen tohto radu zachovával, bránil a podporoval česť, práva a privilégiá suveréna tohto radu a aby verne dodržiaval všetky ustanovenia a nariadenia radu, ktoré mu boli prečítané bod po bode a aby svojvoľne neporušil ani jedno z nich, s výnimkou prípadného dišpenzu od suveréna. Po zložení prísahy prijal insígniu radu na stuhe, ako aj kolanu, plášť a meč.¹⁰³ Nový nositeľ insígnií škótskeho Radu Bodliaka z roku 1687 musel odprisahať obranu kresťanskej viery, vernosť panovníkovi a spolubratom v ráde, podporu cti a dôstojnosti radu a tiež sa zaviazal, že nikdy nebude konať proti svojmu panovníkovi.¹⁰⁴

Nositelia insígnií švédskeho Radu Serafínov z roku 1748 prisahali na Boha a evanjelium vernosť kresťanskej viere a učeniu, ktoré mali brániť a ochraňovať aj za cenu straty svojho majetku alebo krvi. Ďalej odprisahali vernosť svojmu panovníkovi a kráľovstvu, pričom sa zaviazali brániť ho pred všetkým škodlivým a naopak, podporovať všetko, čo mu bolo prospešné. Tiež sa zaviazali brániť mier a spravodlivosť, odporovať bezpráviu, chrániť siroty, vdovy, chudobných a chorých a tiež sa starať o nemocnice a chudobince.¹⁰⁵

Francúzsky rad Čestnej légie z roku 1802 požadoval, aby vyznamenaný zložil prísahu, že sa oddá službe republike, zachovaniu a celistvosti jej územia, obrane jej práv a majetkov, ktoré sú posvätné. Ďalej mal všetkými prostriedkami bojovať za spravodlivosť, rozum a schválené zákony, mal brániť obnoveniu feudálneho režimu, rozmnožovať ocenenia a tituly a zamerať sa na udržanie slobody a rovnosti.¹⁰⁶ V období reštaurácie za vlády Ludovíta XVIII. sa stanovy radu zmenili v roku 1814 a požadovali iba stručnú prísahu vernosti kráľovi, cti a vlasti.¹⁰⁷ Nositeľ insígnií Radu Westfálskej koruny z roku 1809 sa v prísaha zaviazal vernosťou cti a panovníkovi „ako dobrý a verný rytier“.¹⁰⁸ Kniežací hohenzollernský Domáci Rad Fénixa z roku 1758 požadoval dodržiavanie stanov a v nich uvedených záväzkov v podobe prísahy „Bohu a na svoje rytierske slovo“.¹⁰⁹

102 Článok 21 – 22, 61 stanov, stanovy publikované In SADOWSKI, ref. 72, s. 72-73.

103 Článok 14 – 15 stanov, in: Statutes of the Most Illustrious Order of St. Patrick to which be added the Ceremony of the First Installation in 1783. Printed by George Grierson, Dublin 1800, s. 24-27.

104 Statutes and Ordinances of the Most Ancient and Most Noble Order of the Thistle. Stanovy publikované In HARRIS, ref. 65, s. 22.

105 Prísaha citovaná In SCHWAN, Christian Fridrich: *Abbildungen derjenigen Ritter – Orden welche eine eigene Ordenskleidung haben. Nebst einer jedem Orden beigefügten historischen Nachricht von dessen Ursprunge, Verfassung und Absicht.* Mannheim : Hof – und Akademische Buchhandlung, 1791. Seraphinenorden in Schweden, s. 7.

106 Loi portant création d'une légion d'honneur du 29 Floréal an X de la République Française (19 mai 1802), titre premier, art. 8. na str. 295. Zákon publikovaný In STEENACKERS, Francois Frederic: Ref. 83, s. 294-296.

107 Článok 13 stanov, stanovy publikované In STEENACKERS, ref. 83, s. 305.

108 „Je jure d'etre fidèle à l'honneur et au Roi en bon et legal Chevalier.“ Stanovy radu publikované in: Bulletin des lois du Royaume de Westphalie. Tome I. Contenant les Lois et Décrets rendus pendant le premier Trimestre de 1810. Bulletin des lois No 6, Décret royal du 5. Février 1810, concernant des statuts pou l'Ordre de la Couronne de Westphalie. Kassel: J.H. Martin Aubel, 1810, článok 29 na s. 92.

109 NIMMERGUT, Jörg. Ex Flamms Orior – Ex Flamms Clarior. Der Fürstlich – Hohenloh'sche Haus – und Phönix Orden. Ergänzende Dokumente. In *INFO*, roč. 3, číslo 24, 1982, s. 6.

Kráľovský Saský Domáci Rad Rutovej koruny z roku 1807 požadoval dodržiavanie stanov a konanie prínosné pre rad. Saskí štátni príslušníci zároveň sľubovali vernosť a poslušnosť suverénovi radu, cudzí panovníci a kniežatá však boli od zloženia prisahy a sľubu oslobodení.¹¹⁰

V prípade habsburského záslužného Radu Svätého Štefana z roku 1764 mohol panovník podľa svojho vlastného uváženia novovyznamenanému odpustiť zloženie predpísanej prisahy,¹¹¹ jej presné znenie ani obsah však stanov rady vôbec neuvádzali.

Stanovy rakúskeho záslužného Radu Leopolda z roku 1808 od vyznamenaného požadovali odprisahanie vernosti panovníkovi vo funkcii veľmajstra radu rovnako, ako aj jeho nástupcom, doživotného príspevku pri zaisťovaní bezpečnosti, slávy a rastu rakúskeho cisárstva ako aj dodržiavanie stanov a neustále nosenie insígnie radu.¹¹² Totožný text prisahy obsahovali aj stanovy Radu Železnej koruny z roku 1816.¹¹³

Ojedinelú výnimku predstavovala prisaha, ktorú skladali recipienti španielskeho záslužného Kráľovského amerického Radu Izabely Katolíckej, založeného v roku 1815. Po obrade opytovania sa na vstup do radu a následnom rytierskom pasovaní sa nominant presunul ku stolíku, na ktorom bol postavený krucifix, dve horiace sviečky, kniha evanjelií a insígnia radu, tu si pokľakol a prečítal text prisahy, ktorá mala štyri body a svojím obsahom absolútne nezodpovedala štandardnej prisaha recipientov záslužných vyznamenaní. Novopasovaný rytier v prvom rade sľúbil, že bude „*žiť a umierať v našej svätej katolíckej apoštolskej rímskej viere*“ a „*chrániť mystérium nepoškrvneného počatia Panny Márie*“ ďalej prisahal vernosť panovníkovi, pričom sľúbil, že bude hájiť jeho zvrchovanosť, nebude konať „*priamo ale ani nepriamo nič v rozpore s čistou vernosťou*“, ktorou mu je povinný, a to aj za cenu obetovania svojho života. Navyše prisľúbil, že bude „*oddane a starostlivo podporovať chudobných, chorých a bezmocných, osobitne príslušníkov radu*“, ktorý ho „*dnes prijal na svoju hrud*“.¹¹⁴ Takto zostavený obsah prisahy viac než záslužné vyznamenania pripomínal sľuby novoprijatých príslušníkov laických rytierskych rádov, u ktorých však mal svoje opodstatnenie, keďže išlo o politicky a mocensky motivované organizácie navonok prezentované ako bratstvo rytierov v jednotnom odeve a s jednou insígniou.

Veľmi zaujímavý a pragmatický postoj voči prisaha mal Peter Veľký, zakladateľ ruského Radu Svätého Ondreja z roku 1699. Prisahu nepovažoval za potrebnú, pretože už pri výbere vyznamenaného sa prihliadlo na jeho čestnosť, nositelia insígnií už prisahu vernosti zložili v súvislosti so svojimi funkciami, zahraniční rytieri aj tak nemôžu prisahať a vo všetkom je predsa potrebné dodržiavať rovnosť. Z uvedených dôvodov sa vyznamenané osoby namiesto prisahy iba podaním ruky panovníkovi zaviazali dodržiavať stanovy radu, ako aj poslušnosťou a vernosťou počas celého svojho života.¹¹⁵

110 Statuten des Königlich Sächsischen Haus – Ordens der Rauten – Krone vom 20sten Juli 1807. Samostatná tlač, článok 7 stanov.

111 Statuta des vortrefflichen Ritter – Ordens des Heiligen Stephani Ersten Apostolischen Königes. Wien 1764 článok 27 stanov.

112 Článok 15 stanov. Statuten für den Erhabenen Österreichisch – Kaiserlichen Leopolds – Orden. Aus der Kaiserlich – Königlichen Hof- und Staatsdruckerey. Wien 1808, s. 14-15.

113 Statuten für den Oesterreichisch- Kaiserlichen Orden der eiserner. Wien, 1884., článok 13 stanov.

114 Článok 11 stanov radu, Constituciones de la real Orden Americana de Isabel Catolica, instituda por el Rey nuestro Señor en 24 de marzo de 1815. Madrid en la Imprenta Real Año de 1816, s. 21.

115 Projekt ustava Ordena Sv. Apostola Andreja Pervozvannogo gosudarem Petrom I., projekt stanov publikovaný In Istoričeskij očerk. Ref. 78, preambula stanov z roku 1720, s. 15. Hoci vyznamenani Radom Sv. Ondreja mali dodržiavať jeho stanovy, rad bol založený bez nich. Prvý projekt stanov vznikol až v roku 1720, nasledovali ďalšie projekty z roku 1729, 1730, 1744, ale ani jeden z nich nebol nikdy schválený. Prvé stanovy radu bo-

Vo všeobecnosti možno konštatovať veľkú variabilitu nielen obsahu prísah s konštantným jadrom v podobe sľubu vernosti suverénovi a štátu, ako aj záväzku dodržiavať stanovy rádu, ale aj ich formálnej podoby. Trendom bolo ich postupné zjednodušovanie a zostručňovanie, prípadne až úplný zánik. Uvedený trend možno veľmi dobre ilustrovať na príklade francúzskeho Radu Svätého Ducha z roku 1578, prísaha ktorého obsahovala až 443 slov¹¹⁶ v porovnaní s prísahou francúzskeho Radu Čestnej légie v období reštaurácie, ktorá obsahovala iba 12 slov.¹¹⁷

Bežným procedurálnym úkonom v procese prijímania kandidáta (nominanta) na vstup do laického rytierskeho rádu bolo rituálne trojnásobné opytovanie sa počas zasadania slávnostnej rádovej kapituly, a toto nadväzovalo na podobnú prax duchovných rytierskych rádov,¹¹⁸ pričom u oboch druhov rádov malo svoje opodstatnenie, pretože bolo súčasťou slávnostného vstupu jednotlivca do elitnej organizácie. V prípade vyznamenaní je však absolútnym anachronizmom vzhľadom na charakter tohto inštitútu, ktorý predstavoval iba virtuálne združenie rytierov, a preto nebolo časté ani v prípade najstarších panovníckych (dynastických) rádov, kde by sa jeho použitie vzhľadom na počiatkové nevyhranenie charakteru týchto rádov dalo chápať ako relatívne náležité. O to viac je ojedinelé v prípade novovekých záslužných vyznamenaní, akým bol opätovne španielsky záslužný Kráľovský americký Rad Izabely Katolíckej založený v roku 1815. Opytovanie sa stalo na začiatku procesu prepožičania insígnií, pričom klačiaci nominant odpovedal na otázky zástupcovi panovníka, ktorý viedol obrad a až následne po potvrdení úmyslu stať sa rytierom rádu, oboznámením a s jeho stanovami a záväzkom ich dodržiavania¹¹⁹ došlo k jeho rytierskemu pasovaniu a zloženiu prísahy vernosti, ktoré predchádzali prijatiu insígnií rádu.

Opytovanie sa, skladanie prísahy a pasovanie pritom predstavovali kľúčové segmenty obradu rytierskej investitúry, ktorý však počas svojej existencie vykazoval veľkú variabilitu. Jeho kompletná podoba sa postupne vyskladala až v období „úpadku praktického rytierstva“¹²⁰, a to zrejme pod vplyvom rytierskych románcí a početných stredovekých teoretikov rytierstva, medzi ktorými hral prím Ramon Llull a Geoffroi de Charny. Investitúra, čiže verejný ceremoniálny obrad vstupu do rádu, bola neodmysliteľnou súčasťou nielen duchovných, ale aj laických rytierskych rádov a používali ju aj vyznamenania. O sile starej rytierskej tradície svedčí skutočnosť, že napríklad habsburský cisár Rudolf II. bol síce v roku 1578 zvolený za nového rytiera anglického Radu Podväzku, ale keďže sa osobne nezúčastnil investitúry, nikdy neobdržal insígnie a oficiálne sa nepovažoval za vyznamenaného.¹²¹ Ojedi-

li publikované až v roku 1797 za vlády Pavla I., ale tieto stanovy boli spoločné pre Rad Svätého Ondreja, Rad Svätej Kataríny, Rad Svätého Alexandra Nevského a Rad Svätej Anny.

116 Les Statuts et Ordonnances de l'Ordre du Benoist Saint Esprit, Estably par le Tres Chrétien Roy de France et de Pologne Henry III. de ce nom. Paris : Jean Jombert, 1689, s. 40- 42, článok 36 stanov.

117 „Je jure d'etre fidèle au roi, á l'honneur et á la patrie.“ STEENACKERS, ref. 83, s. 305.

118 Opytovanie sa ako súčasť rituálu uvádza napríklad WALDSTEIN – WARTENBERG, Berthold. *Rád johanitu ve stredoveku. Kulturní dějiny rádu*. Praha : Academia 2008, s. 208; BARBER, Malcolm. *Noví rytíři. Dějiny templářského řádu*. Praha : Argo, 2006, s. 234-235.

119 „Deseais ser Caballero de la Real Orden Americana de Isabel la Católica?“ „Si deseo.“ „Quereis ser Caballero de la Real Orden Americana de Isabel la Católica?“ „Si quiero.“ „Estais entrado de sus estatutos, y de las obligaciones que imponen, y en cumplirlas?“ „Si lo estoy.“ Constituciones de la real Orden Americana de Isabel Católica, instituda por el Rey nuestro Señor en 24 de marzo de 1815. Madrid en la Imprenta Real Año de 1816, s. 53-54.

120 Nemáme pritom na mysli úpadok v tradičnom Huizingovskom ponímaní, ale zánik rytierstva v jeho štandardnej podobe stredovekých opancierovaných bojovníkov s osobitnou kultúrou a obdobie jeho postupnej adaptácie a transformácie v dôsledku zásadných zmien spoločenských a vojensko-politických podmienok.

121 Panovníci často na cestu dostávali dišpenz za predpokladu, že za seba v termíne do ôsmich mesiacov po ozná-

nelú výnimku v prípade laických rytierskych rádov predstavoval neapolský rád Lode z roku 1381, ktorého insígnie sa mohli zvolenému rytierovi prepožičať aj v neprítomnosti a v takom prípade mu ich doručil špeciálny posol.¹²²

Omnoho častejšie sa však prepožičiavanie insígnií *in absentia* uplatňovalo v prípade tzv. pseudorádov, ktoré prísne nedodržiavali svoje stanovy (pokiaľ ich vôbec mali) a insígnie viac než príslušnosť k rádu boli špecifickým vyznamenaním. Ako príklad môže slúžiť uhorský rád Draka z roku 1408 vo svojej druhej etape existencie¹²³ po roku 1411, keď v roku 1419 Žigmund Luxemburský prostredníctvom vyslanca poslal insígniu rádu dánskemu, nórskemu a švédskemu kráľovi Erikovi.¹²⁴ V roku 1429 Žigmundov iný posol, rytier Leonard, v poľskom Grodne insígniu rádu odovzdal litovskému vojvodovi Witoldovi.¹²⁵ Rovnaký rytier insígniu rádu odovzdal aj poľskému kráľovi Vladislavovi, ktorý ju mal prisľúbenú už od roku 1412.¹²⁶ Prípady uvedeného spôsobu distribúcie sú však ojedinelé a obmedzovali sa výlučne na niektoré pseudorády, pretože absenciou verejného slávnostného rituálu znižovali prestíž príslušného rádu. Štandardom bolo preto verejné a osobné preberanie insígnií.

Je zaujímavé, že tieto staré tradície zostali v platnosti aj u mnohých vyznamenaní. Napríklad zakladateľ pruského Radu Čierneho orla z roku 1701 v stanovách požadoval každoročné pravidelné kapitulné zhromaždenie nositeľov všetkých insígnií, na ktorom sa mala odohrávať slávnostná investitúra nových nositeľov vyznamenaní. Výnimku predstavovali iba cudzí panovníci, kurfirsti a kniežatá, ale tiež novonarodení vládnuci princovia, ktorí síce insígnie dostali už do kolísky, ale investitúry sa zúčastnili až po absolvovaní prvého svätého prijímania.¹²⁷

Uvedená tradícia pritom nebola živá iba v prípade vyznamenaní transformovaných priamo z rytierskych rádov alebo u najstarších vyznamenaní, ktorých zakladatelia si sami neboli istí charakterom svojej inštitúcie, ale boli v platnosti aj u niektorých, vyslovene záslužných vyznamenaní. Napríklad najstarším záslužným radom habsburskej monarchie, čiže vyznamenaním prepožičiavaným za preukázateľné zásluhy vojenského charakteru, bol Vojenský Rad Márie Terézie, založený v roku 1757. Bol určený pre dôstojníkov všetkých zložiek armády vrátane práporčikov a kornetov, a prepožičiaval sa bez ohľadu na vierovyznanie, spoločenské postavenie, hodnosť a prípadné iné, bližšie nešpecifikované okolnosti. Jediným rozhodujúcim momentom pre priznanie radu boli vykonané zásluhy, svedecky doložené a komisionálne preskúmané a одобrené. Hoci jednoznačne išlo o záslužné vyznamenanie organizované podľa staršieho francúzskeho vzoru, stanovy vyznamenania, vydané v roku 1758 ho paradoxne charakterizovali ako vojenský rytiersky rád s členskou základňou, či-

mení zvolení pošlú splnomocnenú osobu nielen príslušného stavu, ale aj reputácie, Rudolf to však zrejme nevykonal. COLLINS, Hugh. E. L. *The Order of the Garter 1348 – 1461. Chivalry and Politics in Late Medieval England*. Oxford historical monographs. Oxford : Clarendon Press, 2000, s. 163. V prípade cisára Františka Josefa I., ktorý bol do rádu zvolený v roku 1867, sa povinná slávnostná investitúra konala vo Viedni, dišpenz sa pritom týkal iba inštalácie, t.j. osobného uvedenia nového rytiera medzi ostatných príslušníkov rádu. SHAW, ref. 79, s. 27, 64.

122 BOULTON, ref. 75, článok 11 stanov, s. 227, článok 17 stanov, s. 229.

123 GRAUS, Uhorský rád Draka, ref. 6, s. 5.

124 BAUM, Wilhelm. *Císař Zikmund. Kostnice, Hus a války proti Turkum*. Praha : Mladá fronta, 1996, s. 194.

125 PROCHASKA, Anton. *Zjazd monarchów w Lucku*. In *Przewodnik nauk i literatury* I, b.m.v., 1974, 5. časť, s. 59

126 BARANYAI, Béla. *Zsigmond király ú.n. Sárkány – rendje*. In *Századok 1925 – 1926*, roč. 59–60, s. 591. MÁLY-USZ, Elemér (ed.). *Zsigmondkori okléveltár III. (1411 – 1412)*. Budapest : Akadémiai Kiadó, 1993, s. 476, regest č. 1933.

127 Statuten des Königlichen Preussischen Ordens vom Schwarzen Adler. Cölln an der Spree, Druckts Ulrich Liebert, článok 3, 9, 22.

že ako združenie alebo organizáciu nositeľov insígnií, do ktorej sa vstupovalo predpísaným spôsobom. Zásluhovosť vyznamenania oproti tomu zdôrazňovalo nielen rozdelenie nositeľov insígnií spočiatku do dvoch, od roku 1765 do troch tried podľa veľkosti preukázaných zásluh, ale aj priznanie každoročne vyplácaných finančných penzií pre istý stanovený počet nositeľov insígnií a po ich smrti v polovičnej výške aj vdovám.¹²⁸ Každý vyznamenaný týmto radom sa musel podrobiť slávnostnej investitúre, v priebehu ktorej od panovníka prevzal insígnie radu. Investitúra sa však vyžadovala aj pri vyznamenávaní ďalšími záslužnými radmi monarchie, čiže Radom Svätého Štefana¹²⁹ z roku 1764, Radom Leopolda¹³⁰ z roku 1808 a Radom Železnej koruny¹³¹ z roku 1816.

Oproti tomu sa insígnie nemuseli odovzdať osobne, napríklad v prípade hessenského Domáceho Radu Zlatého Leva z roku 1818. V prípade, ak sa vyznamenaný na obrad investitúry nemohol osobne dostaviť, kurfirst mu insígnie a stanovy poslal spolu s osobitným listom.¹³² V prípade Kráľovského Saského Domáceho Radu Rutovej koruny z roku 1807 boli od investitúry oslobodení iba cudzí panovníci a kniežatá, ktorým sa insígnie mohli odovzdať osobne, alebo prostredníctvom posla.¹³³

Ojedinelý a celkom výnimočne neosobný vzťah voči vyznamenaniu a jeho nositeľom demonštrovalo vyznamenanie hessensko-darmstadtských veľkovojvodov. Rad bez pomenovania v roku 1807 založil veľkovojvoda Ludwig I., ale viac sa oň nezaujímal. Po jeho smrti sa Ludwig II. rozhodol rad obnoviť, a tak vyznamenanie v roku 1831 konečne dostalo stanovy a pomenovanie – Rad Ludwiga. Text stanov vynikajúco dokumentuje pozoruhodný nezaujem obnoviteľa radu o svoje vyznamenanie. Je veľmi stručný, neobsahuje zvyčajnú obširnú preambulu a nie je v ňom žiadna zmienka o funkcii veľmajstra alebo hlavy radu, jediné pripomenutie predstaveného radu obsahuje článok 5, ktorý uvádza, že právo menovania za člena radu sa viaže na hessenského veľkovojvodu. Pozoruhodne neosobne je popísané aj prepožičanie insígnií v článku 6, podľa ktorého osobu o jej menovaní do radu (čiže o vyznamenaní a prepožičaní insígnií radu) upovedomí kancelár zaslaním insígnií, dekrétu a výťažku stanov.¹³⁴ Uvedený postoj je však skutočne jedinečný a rovnako ojedinelé je aj prepožičiavanie insígnií vyznamenaní bez obradu investitúry.

Všetky skúmané segmenty obradu rytierskej investitúry, ktorej zložitá a variabilná podoba sa začala formovať v priebehu 11. storočia, sa používali nielen v početných laických rytierskych rádoch, ku vzniku ktorých dochádzalo od 1. tretiny 14. storočia, ale pevné miesto našli aj v rituálnych obradoch spojených s prepožičiavaním insígnií rôznych vyznamenaní – a to nielen v prípade historicky najstarších, panovníckych (dynastických) radov a novodo-

128 Panovnícky pár do pokladne radu vložil kapitál vo výške 150 000 zlatých. Podľa stanov radu sa dvadsiatim nositeľom veľkokriža každoročne vyplácal dôchodok po 1 500 zlatých, nositelia rytierskych insígnií boli rozdelení do dvoch skupín po 100 osôb. Príslušníkom 1. skupiny sa vyplácalo po 600 zlatých, v druhej skupine to bolo po 400 zlatých. Statuten des löblichen Militärischen Maria Theresien – Ordens. Wien 1758, článok 8.

129 Statuta des vortreflichen Ritter – Ordens des Heiligen Stephani Ersten Apostolischen Königes. Wien 1764, článok 25 stanov.

130 Statuten für den Erhabenen Österreichisch – Kaiserlichen Leopolds – Orden. Aus der Kaiserlich – Königlichen Hof- und Staatsdruckerey. Wien 1808, článok 15 stanov.

131 Statuten für den Oesterreichisch – Kaiserlichen Orden der eisernen Krone. Wien 1816, článok 13 stanov.

132 Erneuerte Statuten des kurfürstlich hessischen Haus – Ordens vom Goldenen Loven. Cassel, 1818, článok 12 stanov.

133 Statuten des Königlich Sächsischen Haus – Ordens der Rauten – Krone vom 20sten Juli 1807. Samostatná tlač, článok 7 stanov.

134 Stanovy v podobe tlačie listiny vydané v Darmstadte 14.12.1831 bez uvedenia obvyklého záhlavia, miesta a dátumu tlače, článok 6.

bých záslužných radov, ale dokonca aj v prípade dekorácií, čiže nižších foriem vyznamenaní vo faleristickom ponímaní. Dôvodom bolo nielen počiatočné chápanie fenoménu nositeľných a neprenosných vyznamenaní ich zakladateľmi ako bezprostredných pokračovateľov starých rytierskych rádov alebo dokonca ich nesprávne stotožňovanie s pravými rytierskymi rádmi,¹³⁵ ale uvedené prvky rytierskej kultúry dodávali novým vyznamenaniám potrebnú a v praxi osvedčenú exkluzivitu. Hoci neskôr dochádzalo k zjednodušovaniu týchto rituálov a rady sa postupne oslobodzovali od početných starých a už nefunkčných rytierskych relikto, ich jadro v podobe rytierskej investitúry, hoci nevyhnutne transformované v dôsledku početných zásadných politicko-spoločenských a kultúrnych zmien, ku ktorým došlo v priebehu nasledujúcich stáročí, zostalo živé a funkčné dodnes. Jeho derivát sa aj v súčasnosti v podmienkach Ozbrojených síl Slovenskej republiky používa nielen počas obradu udeľovania rezortných vyznamenaní, ale v omnoho väčšej miere sa aplikuje pri slávnostnom obrade vyradovania absolventov vojenských vysokých škôl, kedy sa k slovu dostáva aj rituálny úder šablou na plece nového vojaka tak, ako sa to dialo v období vrcholného rozkvetu stredovekého rytierstva.

I. GRAUS: RITTERSCHLAG ALS VORAUSSETZUNG DER VERLEIHUNG DER INSIGNIEN EINIGER ORDEN, HAUSORDEN UND VERDIENSTORDEN

Der vorgelegte Beitrag befasst sich mit der Problematik des Ritterschlags in ganz neuen und in dieser Weise bis jetzt noch nicht dargelegten Zusammenhängen, und zwar im Bezug auf die Auszeichnungen in Form vom Orden, Hausorden und Verdienstorden. Im einführenden Teil der Studie wird das eigentliche Phänomen des Ritterschlags erörtert, dessen Anfänge bis in das 11. Jahrhundert reichen. Während beim Ritual des Ritterschlags in dieser Zeit die liturgischen Motive in den Vordergrund gestellt wurden, was auf den Einfluss des aktiven Teiles des Klerus zurückzuführen ist, kam es im 15. Jahrhundert zu einer wesentlichen Vereinfachung des Rituals. Nicht nur, dass der Reinigungsbad und die Nachtwache vor dem Rituals nicht mehr angewendet wurden, sondern des Öfteren sah man sogar von den Treuegelöbnis und vom Gürtlen mit dem Rittergürtel ab und somit beschränkte sich das Ritual lediglich auf einen Schlag mit dem Schwert oder mit der Hand. Der Autor des Beitrags befasst sich eingehend mit dem Schlüsselmoment des Ritterschlags, der grundsätzlich auf dem physischen Kontakt beruhte – entweder in Form von Schlag, Umarmung, Kuss oder Handschlag – und durch den die Handlung ihre Rechtskräftigkeit erlangte. Der neue Ritter musste nicht unbedingt durch den Herrscher kreiert werden, es konnte durchaus auch ein anderer Ritter sein; der Autor führte in seinem Beitrags auch einige Beispiele an, wo ein einfacher Ritter dem Herrscher einen Ritterschlag erteilte. Neben den Beispielen eines Handelsüblichen Ritterschlags werden auch Beispiele von Massen-Ritterschläge von mehreren Menschen auf einmal herangezogen, die üblicher Weise während der Krönungsfeierlichkeiten stattgefunden haben. Zum Beispiel während der Krönung von Karl IV. zum Kaiser des Heiligem Römischen Reiches im Jahre 1355 wurden auf diese Weise rund 1 500 Menschen zu Ritter geschlagen, weswegen die Zweifel am Wert und an der Rechtsmäßigkeit des Rit-

135 Aj Mária Terézia, zakladateľka najvyššieho uhorského vyznamenania – Radu Svätého Štefana z roku 1764, sa v zhode s dobovými názormi domnievala, že obnovuje starší rytiersky rád, založený svätým Štefanom, ako to zdôraznila v preambule stanov radu a pripomenula aj v kruhopise pamätnej medaily, vydanej pri príležitosti prepožičiavania prvých insígnii radu. GRAUS, Igor. Uhorský kráľovský Rad rytierov svätého Štefana, apoštolského kráľa a prax prepožičiavania jeho insígnii v období vlády Márie Terézie, Jozefa II. a Leopolda II. (1764 – 1792). In KOWALSKÁ, Eva – ČELKOVÁ, Mária (ed.): *Zlatá a strieborná cesta cisára Františka Štefana Lotrinského po stredoslovenských banských mestách*. Zborník príspevkov z medzinárodného seminára pri príležitosti 250. výročia návštevy cisára Františka Štefana Lotrinského na strednom Slovensku. Banská Štiavnica, 2001, s. 62.

terschlags dieser Art angebracht sein dürften. Ein zweites Sonderphänomen, mit dem sich der Autor des Beitrags beschäftigt, ist der mehrfache Ritterschlag einer und derselben Person und der sog. Selbst-Ritterschlag.

Während viele mittelalterlichen weltlichen Ritterorden den Ritterschlag ihrer Mitglieder nicht verlangt haben, kam es – paradoxerweise erst lange nach dem Niedergang des Rittertums – zur Wiederbelebung alter Reminiszenzen auf den Ritterschlag durch Gründer der neuen Auszeichnungen in Form von dynastischen Orden und Verdienstorden, die vor der Übergabe der Insignien die Zeremonie des Ritterschlags durchführten. Der Autor der vorliegenden Studie geht im Einzelnen auf solche Fälle des Ritterschlags ein, die die Satzungen einzelner neuer Auszeichnungen zur Voraussetzung hatten, wobei er gleichzeitig auch die verbleibenden Relikte alter Ritterorden, bzw. des Rittertums an sich verfolgt, die beim Ritual des Ritterschlags übernommen wurden. Es ging unter anderem um das rituelle Bad, Weihung des Schwertes, das rituelle Fragen des Anwärters nach seinem Vorhaben, ob er den Eintritt in den „ritterlichen Orden“ wünsche, und die Ablegung des Treuegelöbnisses. Die angeführten ritterlichen Relikte fanden ihren festen Platz im Prozess der Insignienverleihung einzelner Orden und in vereinzelt Fällen auch der Verleihung der Dekorationen, verstanden als Dekoration, und das vor allem wegen der anfänglichen Wahrnehmung moderner, seit Ende des 16. Jahrhunderts eingeführter Auszeichnungen als unmittelbarer Fortsetzer der Tradition der alten ritterlichen Orden, oder sogar wegen ihrer irrtümlichen Identifizierung mit den wahren ritterlichen Orden, sprich den Ritterbünden. Jedoch ein nicht zu unterschätzendes Motiv bei der Beibehaltung ritterlicher Traditionen war auch die Tatsache, dass gerade die bereits angeführten Merkmale der mittelalterlichen Kultur des Rittertums den neuen Auszeichnungen einen in der Praxis bewährten Hauch an Exklusivität verliehen haben. Später gewann zwar die Tendenz zur Vereinfachung dieser Rituale die Oberhand und die Auszeichnungen wurden nach und nach von den Einflüssen vieler alter und nicht mehr vorhandener ritterlicher Relikte befreit, ihr Kern in Form von ritterlicher Investitur, obwohl zwangsweise transformiert infolge politisch-gesellschaftlicher und kultureller Umwandlungen in Laufe der darauffolgenden Jahrhunderte, blieb bis in die Gegenwart erhalten.

ÚČASŤ SLOVENSKÝCH ODBOJÁROV NA AKCIÁCH PROTI BANDEROVCOM NA JESEŇ 1947

JAN ŠTAIGL

ŠTAIGL, J.: Slovak resistance fighters in the actions against „Banderovci“ in the fall of 1947. *Vojenská história*, 3, 14, 2010, pp. 27–60, Bratislava.

The study defines the military aspects of the presence of former Slovak partisans and the participants of Slovak National Uprising in the actions against „Banderovci“ in Slovakia 1947. Differently from the existing sources, he documents that there already had been a tendency to use them against the groups of Ukraine Partisan Army some time in 1946. Even in 1947 the Military Administration was preparing the mobilization of the Resistance fighters. The mobilization had partially been realized by the Administration shortly before the idea was officially proclaimed and approved on the political level. The author tracks the circumstances of the negotiations amongst the central state authorities and the request to intervene. Consequently he follows the concrete questions of the realization. The attention is drawn upon the development of the mobilization of the Resistance fighters and the organizational formation of the units. He as well specifies the numbers of the mobilized resistance workers, the reconstruction of the development and the results of the assignment of the units in the actions within the areas of Slovakia and Moravia. Last but not least, he re-considers the evaluation of the armed performance from the military view.

Military History. Slovakia. Fights against „Banderovci“ in 1947.

Na začiatku leta 1947, po niekoľkomesačnom období relatívneho pokoja, sa opäť zvýšila aktivita ozbrojených skupín UPA, respektíve banderovcov¹, v severnom pohraničí Slovenska. Ich vpády zo základní v Poľsku a na Ukrajine na slovenské územie sa začali bezprostredne po skončení druhej svetovej vojny. Okrem snahy vyhnúť sa bojom s poľskými a sovietskymi ozbrojenými silami a zabezpečiť si zásoby potravín a výstroja mali najmä nacionalisticky, antisovietsky a protikomunisticky orientovaný agitačno-propagandistický charakter. Zámerom banderovcov na jednej strane bolo informovať obyvateľstvo Slovenska o podstate svojho boja za tzv. slobodnú a nezávislú Ukrajinu a proti sovietskemu systému a súčasne, v kontexte predpokladaného vnútropolitického mocenského zápasu v ČSR, ho

1 UPA – Ukrajinská povstalecká armáda, vojenská zložka Organizácie ukrajinských nacionalistov. Podľa veliteľa UPA Stepana Banderu, sa jej príslušníkom hovorilo banderovci. O vzniku, vývoji, organizácii a činnosti OUN a UPA bližšie napr. FIALA, Jan. *Zpráva o akci B*. Praha : Vyšehrad 1994, s. 22-42; МІПЧУК, Петро. *Українська повстанська армія 1942-1952*. (<http://lib.oun-upa.org.ua/mirczuk/>); SYRUČEK, Milan. *Banderovci – hrdinové, nebo bandité?* Praha : Epoque 2008, s. 33-107; ŠMIGEL, Michal – SYRNÝ, Marek. Banderovci. Dve tváre ukrajinského nacionalizmu. (www.historiarevue.sk/index.php?id=2004smigelsyrny1112); SYRNÝ, Marek. „Banderovci“ a slovenská spoločnosť v rokoch 1945-1947. In *Acta historica Neosoliensia*, 8, 2005, s. 153–154 a iné práce.

varovať pred možnosťou soviétizácie štátu.² Vpády banderovcov však sprevádzali aj prípady násilností a rôznych excesov.³ Ciele nových vpádov UPA v roku 1947 sa od predchádzajúcich líšili. Súviseli s rozsiahlou ofenzívou poľskej armády a bezpečnostných zložiek zameranou na definitívne zlikvidovanie banderovského hnutia v krajine. V rámci operácie „Visla“ došlo k deportácii ukrajinského obyvateľstva z juhovýchodného Poľska do jeho západných oblastí, čím boli banderovské skupiny zbavené civilného zázemia a výrazne sa sťažili ich zásobovacie možnosti. Akcie poľských armádnych a bezpečnostných jednotiek operačnej skupiny „Visla“ súčasne mnohé oddiely rozbili a čiastočne zničili. V tejto situácii velenie UPA rozhodlo činnosť na územie Poľska skončiť. Časť banderovských skupín dostala rozkaz prejsť cez území Slovenska, respektíve Československa, do amerických okupačných zón v Rakúsku a Nemecku.⁴

Proti vpádom banderovcov a ich pôsobeniu v slovenskom severnom pohraničí od počiatku zasahovali príslušníci Finančnej stráže, vznikajúcej Národnej bezpečnosti, a od augusta 1945 aj jednotky novoformovanej československej armády. Do akcií proti UPA v okolí Prešova sa v tomto čase zapojili aj jednotky Červenej armády.⁵ Organizácia a počet nasadených jednotiek čs. armády, ako aj Národnej bezpečnosti, sa menili úmerne od intenzity činnosti banderovcov. Od decembra 1945 na severovýchode Slovenska pôsobila osobitná skupina zabezpečenia pohraničného územia (ZPÚ) s názvom „Jánošík“, ktorá sa v marci toho roka premenovala na skupinu „Otto“. Tá sa v apríli 1946 začlenila do novovytvorenej skupiny ZPÚ „Oceľ“. Do júna 1946 počty jej osôb dosiahli takmer 11 200 mužov. Nasledujúci mesiac skupina dostala nové krycie označenie „Teplíce“. Od jesene 1946 jej početný stav, v súvislosti s oslabením aktivít oddielov UPA, postupne klesal.⁶

V apríli 1947, keď poľské ozbrojené sily začali akciu „Visla“, ZPÚ na severovýchode Slovenska riadilo veliteľstvo 10. pešej divízie v Košiciach. Okrem skupiny „Teplíce“, ktorá k 10. aprílu 1947 vykazovala 2 842 osôb, z toho 2 141 osôb v bojovom nasadení⁷, malo vo veliteľskej podriadenosti aj niektoré jednotky 4. rýchlej divízie, ktorej veliteľstvo bolo v Žiline. Spolu sa v tomto čase v ZPÚ nachádzalo okolo 3 000 príslušníkov čs. armády. Dňa 6. má-

-
- 2 Bližšie napr. ŠMIGEL, Michal. *Banderovci na Slovensku 1945-1947 (Niektoré aspekty pôsobenia jednotiek Ukrajinskej povstaleckej armády na území krajiny)*. Banská Bystrica : Katedra histórie Fakulty humanitných vied Univerzity M. Bela a Ústav vedy a výskumu Univerzity M. Bela 2007, s. 85-94; ŠMIGEL, Michal. *Banderovci na Slovensku (1945-1946): K problematike činnosti a propagačných antikomunistických aktivít oddielov Ukrajinskej povstaleckej armády*. In ŠMIGEL, Michal a kol. *Radikálny socializmus a komunizmus na Slovensku (1918-1989)*. Banská Bystrica : Katedra histórie UMB v Banskej Bystrici a Historický ústav SAV v Bratislave 2007, s. 137-177 a В'ЯТРОВИЧ, Володимир: Чехословаччина очима українських повстанців 1945-1948. In *Acta historica Neosoliensia*, 9, 2006, s. 166-174.
 - 3 Niektoré z nich, ako uvádzajú viacerí autori, však dnes vzbudzujú pochybnosti o ich banderovských pôvodoch. Pozri napr. ŠMIGEL, Banderovci na Slovensku 1945-1947, ref. 2, s. 107-127.
 - 4 Pozri SYRNÝ, ref. 1, s. 157; HALCAK, Bohdan. Próby przebiecia się oddziałów UPA z Polski przez terytorium Czechosłowacji do Niemiec w 1947 r. In *Acta historica Neosoliensia*, 9, 2006, s. 161 a В'ЯТРОВИЧ, Володимир: *Сотенний „Бурлака“*. In: http://lib.oun-upa.org.ua/burlaka/part_3.html.
 - 5 Národný archív (NA) Praha, f. ÚPV – běžná spisovna (315/1), šk. 560, č. j. 6614/I-a taj. zprav.-45 *Banderovské tlupy na Slovensku – prehľad za mesiac september 1945*, Vojenský historický archív – Vojenský historický archív (VÚA-VHA) Praha, f. MNO/Hlavní štáb-styčné oddělení 1945, šk. 69, č.j. 13576/hl. št. st. 1945 *Likvidace banderovců na Slovensku* a f. MNO/štát. taj. 1945, č. j. 4995/1a-taj. sprav. 45 *Správy z východného Slovenska* a ŠMIGEL, Banderovci na Slovensku 1945-1947, ref. 2, s. 95.
 - 6 Bližšie napr. FIALA, ref. 1, s. 66-112; HUML, Vladimír. *Slovensko pred rozhodnutím*. Praha : Naše vojsko 1972, s. 161-173; ŠMIGEL, ref. 2, s. 89-150 a ŠTAIGL, Jan – ŠTEFANSKÝ, Michal. *Vojenské dejiny Slovenska*, VI. zväzok 1945-1968. Bratislava : Magnet Press Slovakia 2007, s. 79-85.
 - 7 Vojenský historický archív (VHA) Bratislava, f. Veliteľstvo 4. VO, šk. 4. inv. č. 34, č. 75704 *Výkaz počtu ku dňu 10. 4. 1947 – predloženie*.

ja 1947 sa zástupcovia Československa, Poľska a Sovietskeho zväzu dohodli na spoločnom postupe pri likvidácii UPA.⁸ Krátko potom poľský minister národnej obrany maršal Michal Rola-Żymierski požiadal československého „kolegu“ arm. gen. L. Svobodu, aby počas operácie „Visla“ čs. armáda zabezpečila kryt slovensko-poľskej hranice a zabránila tak možným únikom prenasledovaných oddielov UPA na Slovensko.⁹

Ešte v priebehu mája 1947 veliteľstvo 4. vojenskej oblasti (4. VO) posilnilo jednotky v ZPÚ na severovýchodnom Slovensku ďalšími vojakmi, predovšetkým príslušníkmi 2. ročníka základnej služby, ktorí boli na záverečnom sústreďení vo výcvikovom tábore v Kamenici nad Cirochou. Išlo však len o dočasné riešenie. V súvislosti s blížiacim sa termínom predčasného prepustenia príslušníkov 2. ročníka do zálohy, ktorý Národné zhromaždenie stanovilo na 27. júna 1947, veliteľ 4. VO div. gen. M. Širica telegramom z 18. júna 1947 upozorňoval orgány MNO, že po ich odchode by v ZPÚ zostalo len asi 820 vojakov. Súčasne informoval o výsledkoch schôdzky so zástupcom veliteľa poľskej operačnej skupiny „Visla“ plk. gšt. J. Hibnerom v Humennom, kde ho tento žiadal „*aby naše sily v pohraničí neboli zoslabované v tejto kritickvej chvíli a aby ich československé jednotky tak intenzívne a aspoň takou silou podporovali ako doteraz*“. Celkový počet banderovcov, smerujúcich na územie Slovenska, poľský dôstojník odhadoval na 1 200 osôb organizovaných v skupinách po 80 – 120 mužov.¹⁰

Možnosti odvelenia ďalších vojakov na východné Slovensko boli v tomto čase značne obmedzené. MNO preto na posilnenie ZPÚ na Slovensku vyčlenilo, okrem niektorých menších súčastí, predovšetkým časť aspirantov škôl na dôstojníkov v zálohe a inštrukčný praporek MNO zložený z vybraných príslušníkov poddôstojníckych škôl. Vláda ČSR na svojom zasadnutí 20. júna 1947 súčasne rozhodla, aby sa na východné Slovensko z Čiech presunula aj jednotka príslušníkov Zboru národnej bezpečnosti v sile pluku.¹¹

Po prepustení vojakov 2. ročníka prezenčnej služby do zálohy sa v ZPÚ severného pohraničia Slovenska k 4. júlu 1947 v tzv. živých počtoch jednotiek nachádzalo spolu 3 162 príslušníkov armády a 1 090 príslušníkov bezpečnostných zložiek, vrátane pluku ZNB „Slovensko“. V tzv. bojovom nasadení bolo 2 597 vojenských osôb (80 dôstojníkov, 21 rotmajstrov a 2 496 príslušníkov mužstva) a 992 príslušníkov bezpečnosti (13 dôstojníkov a 979 strážmajstrov). Dovedna sa tak akcií proti banderovcom priamo zúčastnilo 3 589 príslušníkov armády a bezpečnostných zložiek.¹² Zosilneným strážením slovensko-poľskej hranice viaceré pokusy oddielov (sotní) UPA o prechod na Slovensko odrazili, prípadne tieto početne oslabili alebo organizačne rozložili. Okrem jednotlivcov a menších skupín sa však podarilo preniknúť na Slovensko aj dvom organickým sotniam s názvami odvodenými od mien ich veliteľov „Hromenko“ a „Burlak“. Spravodajské orgány armády a bezpečnosti odhadovali, že každá sotňa má 100 – 150 dobre ozbrojených členov a že celkový počet príslušníkov UPA a jej civilnej siete, ktorí vnikli na Slovensko, činí asi 450 – 500 osôb.¹³

8 КОЛОМІЄЦЬ, Василь. *Як світ дізнався про УПА*. In: <http://postup.brama.com/usual.php?what=56858>.

9 FRIEDL, Jiří – JIRÁSEK, Zdeněk. *Rozpačité spojenectví. Československo-poľské vzťahy v letech 1945-1949*. Praha : Nakladatelství Aleš Skřivan ml. 2008, s. 307.

10 VHA Bratislava, f. 4. VO, šk. 4, inv. č. 34, č. 76285 *Bandy na vých. Slovensku – ponechanie 2. roč. do 24. 6.-presuny nových jednotiek*.

11 FIALA, ref. 1, s. 117.

12 VHA Bratislava, f. Veliteľstvo 4. VO, šk. 4, inv. č. 34, č. 76458 *Jednotky VÚ 2229, zasadené proti UPA ku dňu 4. VII. 1947 – počty osôb, zbraní, vozidiel a dislokácie – hlásenie*.

13 VHA Bratislava, f. Veliteľstvo 4. VO, šk. 4, inv. č. 34, č. 76507 *Bandy UPA – informácie a šk. 5, inv. č. 34, č. 76697 Ozbrojené tlupy, objavenie – hlásenie*.

Preniknutím banderovcov do tyla čs. zabezpečovacích jednotiek strácala obrana hranice na význame. Podľa názoru velenia armády sa slovensko-poľské pohraničie stalo vedľajším priestorom, a za hlavný bolo potrebné pokladať slovenské vnútrozemie, kam sa malo sústrediť aj ťažisko akcií na prenasledovanie a likvidovanie skupín a jednotlivých príslušníkov UPA. Na konci júla 1947 sa preto uskutočnila pomerne rozsiahla reorganizácia nasadených síl a prostriedkov. Skupina „Teplice“, ktorej novým veliteľom sa stal veliteľ 2. pešej divízie brig. gen. Július Nosko, bola vyčlenená zo ZPÚ, posilnená a premenená na samostatnú stíhaciu skupinu. Do podriadenosti jej veliteľstva prešiel aj pluk ZNB „Slovensko“. Okrem toho boli aktivované ďalšie vojenské jednotky a pohotovostné oddiely Národnej bezpečnosti. S ohľadom na zistené presuny banderovcov západným smerom a ich objavenie sa aj v severozápadnom pohraničí, respektíve na zemskej slovensko-moravskej hranici, boli bezpečnostné opatrenia prijaté tiež na strednom a západnom Slovensku. Riadením akcií tu veliteľ 4. VO poveril veliteľa VII. armádneho zboru brig. gen. Mikuláša Markusa.¹⁴

Akcie proti banderovcom, uskutočnené v júli 1947, však nepriniesli podstatné výsledky. Väčšina členov UPA, najmä zo spomenutých skupín „Hromenko“ a „Burlak“ prenasledovaniu úspešne unikala. Príčin bolo viac. Medzi objektívne patrila predovšetkým rozloha, členitosť a horský charakter terénu, ktorý umožňoval ich skryté presuny a súčasne sťažoval prenasledovanie, ďalej dlhoročné skúsenosti banderovcov z partizánskej činnosti, ale aj nízka úroveň vycvičenosti vojakov prvého ročníka a nedostatočná motorizácia jednotiek. Zo subjektívnych príčin išlo najmä o nedostatky v získavaní správ o pohybe banderovcov, o ich podceňovanie, nerozhodný a nedôsledný prístup mnohých veliteľov a vojakov k plneniu úloh, problémy v disciplinovanosti a pod. Dochádzalo tiež k prejavom istých sympatií s banderovcami, respektíve s ich nacionalistickou a antikomunistickou ideológiou.¹⁵

Otázky pôsobenia skupín UPA na Slovensku, ako aj malej úspešnosti zásahov jednotiek armády a bezpečnosti proti nim sa v tomto čase stávali „žeravými uhlíkmi“ vo vyostrujúcom sa vnútropolitickom zápase. Komunisti a ľavicové skupiny v nekomunistických stranách banderovcov dávali do súvisu so skutočnou i vykonštruovanou činnosťou stúpcov bývalého ľudáckeho režimu a využívali ich v kampani proti „reakčným silám“ v Demokratickej strane. V tomto kontexte a v „preukázanom“ spojení domácej „reakcie“ so slovenskou politickou emigráciou, ktorá sa usilovala o obnovenie samostatného slovenského štátu, banderovcov hodnotili ako jeden zo zdrojov reálneho ohrozenia bezpečnosti republiky, či jej ľudovodemokratického vývoja. Hlavnými protiargumentmi druhej strany boli dominantné pozície komunistov v jednotkách ZNB a NB, veľké počty nasadených vojenských a bezpečnostných síl v porovnaní s počtom banderovcov a dosiahnutými výsledkami ich prenasledovania, rastúce finančné výdaje na činnosť vojenského zoskupenia, ale tiež prítomnosť českých vojakov, ktorá mala byť „odpoveďou“ na údajnú politickú nespoľahlivosť slovenských jednotiek a nechotu niektorých ich príslušníkov bojovať s členmi UPA.¹⁶

14 VHA Bratislava, f. Veliteľstvo 4. VO, šk. 4. inv. č. 34, č. 76506 *Bezpečnostní opatření na středním a západním Slovensku*.

15 Bližšie ŠMIGEL, Michal. *Banderovci versus Československá armáda. In V tieni červenej hviezdy. Prenikanie sovietských do slovenskej (československej) armády v rokoch 1944-1948* (Ed. ŠOLTĚS, Peter). Bratislava : Slovenský katolícky akademický spolok ISTROPOLITAN 2007, s. 127-132; FIALA, ref. 1, s. 171-199; ŠTAIGL, Jan. K niektorým otázkam existencie slovenských národných jednotiek v čs. armáde po 2. svetovej vojne. In *Česko-slovenská historická ročenka 1996*, s. 127-136 a iné práce.

16 Bližšie SYRNÝ, ref. 1, s. 160-161; ŠMIGEL, Michal. *Banderovci na Slovensku (1945 - 1947): K bezpečnostným a politicko-spoločenským aspektom prienikov Ukrajinskej povstaleckej armády na územie krajiny*. In: www.kvhsbeskydy.sk/index.php/2009/04/24/banderovci-na-slovensku-1945-%E2%80%93-1947-k%C2%A0bezpecnostnym-a-politicko-spolocenskym-aspektom-prienikov-ukrajinskej-povstaleckej-armady-na-uzemie-kraji

Zo širokého spektra požiadaviek na uskutočnenie „očisty“ politického a verejného života od „reakčných živlov“ v auguste 1947 radikálnym spôsobom vystúpili závery celoslovenskej konferencie Zväzu slovenských partizánov (podľa dobového pravopisu skratka SSP).¹⁷ V nadväznosti na nepriame obvinenie Demokratickej strany zo spojenia s banderovcami a kritiku existujúcich opatrení na ich likvidáciu, žiadali, okrem iného, vytvorenie samostatných partizánskych jednotiek a ich zapojenie do akcií proti UPA.¹⁸

Táto požiadavka je v širších súvislostiach jej vzniku a realizácie spomenutá prakticky vo všetkých prácach o spoločenskom a politickom vývoji na Slovensku v rokoch 1945 – 1948. Logicky nechýba ani v odborných štúdiách o činnosti banderovcov na Slovensku a zásahov armády a bezpečnostných zložiek proti nim. Ich autori sa problematike venujú v rôznej šírke, s odlišnou hĺbkou poznania a v rôznej názorovej rovine, čo sa odzrkadľuje aj v celkovom hodnotení účasti partizánov a členov iných odbojových zväzov na protibanderovských akciách.¹⁹ V čase monopolu komunistickej moci dominovalo, s istými výnimkami tak v domácich prácach²⁰ ako exilových vydaniach²¹, jednoznačné a režimu poplatné zdôrazňovanie pozitívneho politického významu a vojenského prínosu nasadenia odbojárov.²² Po novembri 1989 je naopak akcentovaná úloha mobilizácie a vyzbrojenia partizánov v kontexte komunistického scenára odhalenia „protištátneho“ sprisahania na Slovensku a riešenia nasledujúcej politickej krízy, pričom vojenský význam nasadenia odbojárov sa v podstate nihilizoval alebo jeho hodnotenie zostalo na úrovni konštatovania o minimálnom reálnom vklade do protibanderovského boja.²³ Ak ponecháme stranou politický slovník, zistíme, že „prednovembrový“ i súčasný pohľad na vojenský aspekt daného problému majú spoločného menovateľa – neopierajú sa v podstate o žiadnu faktografickú základňu. Vojenským otázkam účasti odbojárov v akciách proti banderovcom na jeseň 1947 sa samostatne venuje, podľa nášho vedomia, len jedna štúdia.²⁴ Jej autor, podobne ako autori prác, v ktorých je

-
- ny; HANZLÍK, František – VONDRÁŠEK, Václav. *Armáda v zápase o politickú moc v Československu v letech 1945-1948*. Brno : Univerzita obrany 2004, s. 175-245; LETZ, Róbert. *Slovensko v rokoch 1945-1948. Na ceste ku komunistickej totalite*. Bratislava : Ústredie slovenskej kresťanskej inteligencie 1984, s. 53-54 a iné práce.
- 17 Zväz (Sväz) slovenských partizánov – politicky najvplyvnejšia a početne druhá najsilnejšia organizácia účastníkov protifašistického odboja. Od svojho vzniku v máji 1945 bol pod silným politickým vplyvom Komunistickej strany Slovenska, k čomu prispievalo aj personálne prepojenie jeho funkcionárov na orgány KSS. Tlačovým orgánom SSP bol časopis *Partizán*.
- 18 *Teraz sú už potrebné nie slová, ale činy*. *Partizán*, 19. 8. 1947, s. 1 a 23. 8. 1947, s. 1.
- 19 Pozri napr. BARNOVSKÝ, M. *Na ceste k monopolu moci. Mocenskopolitické zápasy na Slovensku v rokoch 1945-1948*. Bratislava : Archa 1993; LETZ, R. *Slovensko v rokoch 1945-1948. Na ceste ku komunistickej totalite*. Bratislava : Ústredie slovenskej kresťanskej inteligencie 1994 a iné práce. Pozri tiež rozbor slovenskej a českej historiografie z rokov 1947 – 2007 o pôsobení banderovcov v Československu. ŠMIGEL, ref. 2, s. 9-43. Banderovci na Slovensku 1945-1947, ref. 2, s. 9-43.
- 20 Napr. FIALA, Jan. *Československé ozbrojené sily a zabezpečení pokojného vývoje revoluce v letech 1945-1947*. In *Historie a vojenství*, VIII, 1960, č. 3, s. 508.
- 21 Napr. DRTINA, Prokop. *Československo můj osud*. Sv. I. Kniha 2. Praha : Melantrich 1991, s. 411-412 (pôvodne Toronto: Sixty-Eight Publisher Corp. 1982); HEJL, Vilém. *Zpráva o organizovaném násilí*. Praha : Univerzum 1990 (pôvodne Toronto : Sixty-Eight Publisher Corp. 1986), s. 49 a iné práce.
- 22 Pozri napr. ŠOLC, Jaroslav. *Cesta slovenských partizánov od celonárodného protifašistického povstania k februáru 1948*. In *Historický časopis*, IX, 1961, č. 1, s. 47; HUML, Vladimír. *Slovensko před rozhodnutím*. Praha : Naše vojsko, 1972, s. 198-199 a DRŠKA, Pavol. *Československá armáda v národní a demokratické revoluci 1945-1948*. Praha : Naše vojsko, 1979, s. 94.
- 23 Pozri napr. SYRNÝ, Marek. *Jesenná politická kríza na Slovensku v roku 1947*. In *Február 1948 a Slovensko*. Zborník z vedeckej konferencie Bratislava 14. – 15. február 2008 (Ed.: PODOLEC, Ondrej). Bratislava : Ústav pamäti národa 2008, s. 151-152; ŠMIGEL, Banderovci na Slovensku 1945-1947 ref. 2, s. 194; MLYNÁRIK, Ján. *Osud banderovců a tragédie řeckokatolické církve*. Praha : Libri 2005, s. 46-49 a iné práce.
- 24 FIALA, Jan. *Partyzáni a banderovci*. In *Historie a vojenství*, XXXIX, 1990, č. 6, s. 120-133.

problematika riešená aspoň okrajovo²⁵, vychádza takmer výlučne z archívnych materiálov ústredných orgánov armády. Prináša zväčša informácie súhrnného charakteru a nezachádza hlbšie do objasnenia takých oblastí, ako je genéza vzniku a presadenia požiadavky nasadenia odbojárov, príprava a priebeh mobilizácie partizánov, respektíve členov ďalších odbojových zväzov²⁶, organizácia a podriadenosť ich jednotiek, materiálne a sociálne zabezpečenie, účasť na konkrétnych akciách, ich priebeh a výsledky, názory armádných veliteľov na nasadenie odbojárov a podobne.

V našej štúdii sa chceme venovať predovšetkým týmto otázkam. Nemáme ambície polemizovať s hodnotením politických aspektov ani vojenského prínosu zapojenia odbojárov do záverečných akcií armády a bezpečnostných síl proti banderovcom. Zmapovaním historiografiou doteraz obchádzaných stránok problematiky chceme prispieť k prehĺbeniu úrovne jej poznania a súčasne poskytnúť argumenty na prípadnú, podľa nášho názoru však nevyhnutnú, korekciu uhla pohľadu na jej politické a vojenské súvislosti.

* * *

V doterajšej historiografii sa uvádza, že primárny podnet na zapojenie partizánov (a neskôr aj členov iných odbojových zväzov) do akcií proti UPA vzišiel z rokovania pracovnej konferencie SSP, ktorá sa konala v dňoch 18. – 19. augusta 1947 v Bratislave. Dovolíme si však tvrdiť, že táto myšlienka bola prezentovaná už rok predtým.²⁷ Vyplýva to z pomerne málo známeho dokumentu, ktorý spomína, ale nepresne datuje jeden z autorov prác o vývoji na Slovensku v rokoch 1945 – 1948.²⁸ Ide o správu Jozefa Lietavca, člena užšieho vedenia KSS, generálnemu tajomníkovi ÚV KSS Š. Baštovanskému o vojenskej a politickej situácii na východnom Slovensku v súvislosti s činnosťou skupín UPA.²⁹ Jej presné datovanie umožňujú dve poznámky v texte: 1) o vymenovaní plk. gšt. J. Heřmana za nového veliteľa zoskupenia vojenských jednotiek nasadených proti banderovcom (plk. Heřman velil skupine „Oceľ“, respektíve „Teplíce“, od 18. apríla do 25. septembra 1946) a 2) informácia, že autor správy sa v sprievode V. Plachtu³⁰ s plk. Heřmanom stretol v sobotu večer a v nedeľu ráno sa začala „*veľká akcia vojakov a složíek NB zo západu a juhu proti severovýchodu, takže*

25 Pozri napr. FIALA, ref. 1, s. 205-215 a HUML, ref. 22, s. 198-199.

26 Podľa miesta a postavenia svojich členov v odboji vzniklo na Slovensku päť odbojových zväzov. Okrem Zväzu slovenských partizánov išlo o Zväz (Sväz) vojakov povstania – SVOJPOV (jeho tlačovým orgánom bol časopis Odkaz), Zväz (Sväz) protifašistických väzňov a ilegálnych pracovníkov – SPROV (časopis Hlas oslobodených), Zväz (Sväz) zahraničných vojakov – SZV (časopis Odboj) a Československú obec legionársku – ČSOL. Posledné dva zväzy mali celoštátny charakter.

27 Prvá správa o použití pohotovostnej jednotky zloženej z partizánov pochádza dokonca už z jesene 1945, a to v kontexte bezpečnostných opatrení proti skupinám UPA a vlasovcov na severovýchodnom Slovensku. Jednotka mala byť zriadená rozkazom veliteľstva 4. vojenskej oblasti a použitá na posilnenie vojenského pohotovostného oddielu v Snine. (Pozri HUML, ref. 22, s. 164.) Na východnom Slovensku spolupracovala armáda s partizánmi aj na jar 1946. Dokumentuje to list ministra vnútra predsedovi vlády z 24. 4. 1946, v ktorom je, okrem iného, uvedené: „Z popudu a podnetu partyzánske odbočky a KSS v Humenném byly utvořeny dne 13. dubna 1946 dobrovolné pohotovostní oddíly, které se souhlasem a za pomoci pana pplk. Vágnera (ide o pplk. Otta Wagnera, velitele pěšieho pluku 20 v Michalovciach, v tomto čase veliteľa skupiny „Otto“ – pozn. J. Š.) byly částečně vyzbrojeny a vyslány spolu s pohotovostním oddílem NB a vojskem na obranu Humenného.“ NA Praha, f. ÚPV – běžná spisovna, šk. 560, č. j. 910/46 Benderovci – zpráva.

28 PAULIAK, Ervín. Postoj slovenských komunistov v zápase KSČ o ľudovú armádu v rokoch 1945-1948 na Slovensku. In *Cestou socialistického vývinu*. Bratislava : Pravda 1973, s. 155-156. Dokument nemá názov a nie je datovaný, pričom autor uvádza, že vznikol pravdepodobne na začiatku leta 1947.

29 Slovenský národný archív (SNA) Bratislava, f. ÚV KSS – GT, šk. 2165, zl. 350/5.

30 Vojtech Plachta – v tomto čase poslanec Slovenskej národnej rady za KSS.

priestor, v ktorom sa pohybovali banderovské tlupy sa postupne stlačuje až hore k hraniciam“. Je zrejmé, že ide o opis akcie, ktorá sa začala 21. apríla 1946 (neskôr dostala názov „široké hrable“), pričom tento dátum, ako sme si overili, pripadol skutočne na nedeľu. Spomenuté „sobotňajšie“ stretnutie J. Lietavca a J. Heřmana sa tak muselo uskutočniť 20. apríla 1946 a správa bola pravdepodobne napísaná v dňoch 22. – 24. apríla 1946.

Autor správy predovšetkým konštatuje, že plk. Heřman „*chápe aj politický význam rýchleho a skorého očistenia východu a zabezpečenia osobnej slobody ľudu*“. Ďalej uvádza, že cez zhodu názorov na „*značné sily vojska a jednotiek NB*“, ktoré sú k dispozícii, s ohľadom na veľkosť priestoru navrhol plk. Heřmanovi „*že mu môžeme dať k dispozícii 600 až 800 osvedčených partizánov, ktorí sa už osvedčili v bojoch proti Nemcom a ktorí poznajú výborne kraj, ba každú dolinku a vršok, v priestore ktorých sa bandy pohybujú*“. Plk. Heřman údajne ponuku prijal, pretože „*videl v nej značnú pomoc pre úspešné a skoré zakončenie akcie*“. Správa pokračuje: „*Žiadali sme ho však, aby pre týchto (rozumej partizánov – pozn. J. Š.) dal potrebnú výzbroj a umožnil ich stravovanie z vojenských prostriedkov. Tu sa narazilo už na značné problémy. Plk. Heřman nemá pre nich k dispozícii ani potrebnú výzbroj ani proviant. Súčasne vyhlásil, že ich použitie mu musí schváliť MNO*“.

J. Lietavec ďalej informoval, že na jeho naliehanie plk. Heřman ešte v sobotu poslal „*rádiogram na MNO a žiadal príslušnú výzbroj ako i povolenie použiť partizánov pre oštiepkovanie akcie*“. Okrem toho v správe opisuje aj vlastné iniciatívy, ktorými mala byť realizácia jeho návrhu zabezpečená: „*Keďže však poznám byrokratickú mašinu, ktorá je takmer všade a vidiac, že niektorí dôstojníci prejavili obavu, či by sa vraj nestalo niake nebezpečie z použitia partizánov, rozhodol som sa mimo jeho služobného telegramu poslať zvlášť telegramy s. Širokému, gen. Svobodovi, min. Noskovi, v ktorých žiadam podporu pre schválenie požiadavky použiť partizánov v rámci armády*“.

V závere tejto časti správy J. Lietavec píše: „*Zatiaľ čakáme na rozhodnutie vlády a organizácie pripravuje Plachta a ostatní nábor pre dobrovoľnícku partizánsku jednotku. Medzi partizánmi pre túto akciu je veľké porozumenie a súčasne u ostatných súdruhov*“.

Ako je známe, vyzbrojenie bývalých partizánov odôvodnené potrebou ich nasadenia proti banderovcom sa v čase pred parlamentnými voľbami v máji 1946, okrem spomenutého prípadu v Humennom, neuskutočnilo. Pokus slovenských komunistov stroskotal zrejme na nevhodne zvolenom spôsobe prednesenia návrhu, tzn. v armádnom mechanizme ťažko priechodnou cestou zdola nahor, ďalej na stanovisku Hlavného štábu MNO, že na vojenské posilnenie ochrany slovensko-poľskej hranice je k dispozícii dostatok síl a prostriedkov, ale predovšetkým na nepripravenosti spoločensko-politickej klímy a nedostatku politickej vôle ho realizovať.

V lete 1947 sa podmienky pre eventuálne využitie partizánov a prípadne aj členov ich odbojových zväzov na akcie proti banderovcom podstatne zmenili. Z vojensko-politického hľadiska príslušníci UPA predstavovali spoločného nepriateľa spojeneckého trojuholníka ZSSR, ČSR a Poľska a súčasne agentov „imperialistického“ sveta. Poľské ozbrojené sily s podporou sovietskych bezpečnostných zložiek proti nim začali rozhodujúcu ofenzívu a „spolahlivá“ účasť na ich likvidácii, s ohľadom na požiadavku Moskvy stabilizovať bezpečnostnú situáciu vnútri „cordonu sanitaire“ vytváraného pred západnými hranicami ZSSR³¹, sa očakávala aj od Československa. Na tento tlak československá armáda musela reagovať v čase, keď sa pripravovala na reorganizáciu spojenú so znižovaním početného stavu a keď bolo potrebné zmeniť charakter akcií – okrem ďalšieho zabezpečovania hranice bolo nevy-

31 Ref. 9, s. 219-222.

hnutné prejsť aj k prenasledovaniu skupín banderovcov a ich zvyškov na veľkom priestore s členitým, prevažne hornatým a zalesneným terénom. V danej situácii sa velenie armády zrejme rozhodlo, a to bez ohľadu na „horúcu“ politickú atmosféru, využiť možnosť povolania partizánov.

Požiadavke spomenutej celoslovenskej konferencie SSP v auguste 1947 na použitie partizánov proti UPA predchádzali dve obsahovo blízke akcie. Prvou bola výzva Hlavného veliteľstva Národnej bezpečnosti (NB) k príslušníkom NB z radov bývalých partizánov, vojakov SNP a príslušníkov 2. čs. paradesantnej brigády, aby sa dobrovoľne hlásili do boja s banderovcami. Z prihlásených osôb bol vytvorený samostatný prápor NB v sile dvoch rôt. Dostal krycie označenie „Zafír“ a dňom 17. augusta 1947 prešiel do podriadenosti veliteľa skupiny „Teplice“.³² Prakticky súčasne Povereníctvo vnútra vydalo pokyny na organizovanie ozbrojených skupín zo „spoľahlivej“ časti miestneho obyvateľstva. Ich úlohou bola ochrana dedín, a to predovšetkým pred ich nočnými prepadmi banderovcami. Bezpečnostné orgány mali do skupín vyberať hlavne bývalých partizánov, povstaleckých vojakov a príslušníkov zahraničného odboja.³³

Zdá sa, že tieto opatrenia mali istým spôsobom „otvoriť cestu“ k ozbrojeniu partizánov a formovaniu ich jednotiek podľa dohovoru velenia armády, SSP a Povereníctva vnútra, ku ktorému v tomto čase, ako ďalej ukážeme, evidentne došlo. Nasvedčuje tomu aj príslušná časť referátu Karola Šmidkeho, predsedu ÚV SSP a súčasne podpredsedu SNR za KSS, v úvode rokovania konferencie SSP. V kontexte aktuálnych problémov Slovenska, v súvislosti s otázkou konečnej likvidácie skupín UPA a kritikou nedostatočnej účinnosti doterajších opatrení, uviedol, že *„Je potrebné, aby sa v každej obci tvorili ozbrojené skupiny z občanov verných štátu, ktorí budú svoju obec brániť. Je treba prikročiť najmä k formovaniu dobrovoľníckych oddielov z partizánov a ich modernému vyzbrojeniu. V tomto zmysle príslušné orgány už vydali smernice* (podčiarkol pozn. J. Š.)...“³⁴ Žiadne iné opatrenie alebo požiadavky Šmidke nespomínal.

Tie sa objavili až v diskusii, kde ich v svojom radikálne ladenom vystúpení predniesol plk. gšt. Ján Stanek. Okrem požiadaviek prísneho zákroku proti tým, čo sú s banderovcami v spojení, vrátane ich izolovania v pracovných táboroch a vyhlásenia stanného práva v okresoch, kde hrozí činnosť skupín UPA, navrhoval vytvoriť vojensky organizované „... samostatné partizánske jednotky s naším veliteľom, ako poradný orgán by bol dôstojník, ktorý má skúsenosti s bandami.“³⁵ V tomto poňatí bola požiadavka zapracovaná aj do uznesenia konferencie: *„Nebezpečie benderovských bánd je v priamej súvislosti s blahovolne trpejnou činnosťou protištátnych elementov. Na tento nebezpečný vývin upozorňujeme sústavne pri každej príležitosti. Rezolúciami ani memorandami neprišli sme k žiadúcim výsledkom... Slovenskí partizáni...nie sú ochotní tento stav ďalej trpieť...Tak ako bezpodmienečne žiadame okamžitú očistu štátneho aparátu, tak sa dávame k dispozícii do boja proti banderovským bandám a ich pomáhačom. K zaisteniu partizánov, bojujúcich proti banderovcom, žiadame: a) úplné sociálne zaistenie, b) zorganizovanie samostatných oddielov pod velením vlastných*

32 VHA Bratislava, f. 4. VO, šk. 2, inv. č. 28, č. 76954 *Národná bezpečnosť hodlá dať k dispozícii na stíhanie banderovcov svojich príslušníkov z radov partizánov v SNP* a f. Banderovci, šk. 3, č. 6 *Osobitný rozkaz veliteľa Teplice č. 23 zo 17. 8. 1947 o 19,00.*

33 HUML, ref. 22, s. 194.

34 Citované tamže.

35 *Reakciu a banderovcov zlikvidujeme sami.* Partizán, 23. 8. 1947, s. 1.

*part. veliteľov, c) prideliť k part. jednotkám schopný poradný vojenský orgán, pokiaľ možno partizána.*³⁶ Svoje požiadavky partizáni žiadali splniť do 20. septembra 1947.

S uznesením konferencie jej delegáti oboznámili predsedu SNR J. Lettricha a predsedu Zboru povereníkov G. Husáka. Lettrich sa k radikálnym požiadavkám partizánov staval rezervovane a tvrdil, že na potlačenie banderovcov stačí armáda a Národná bezpečnosť. Husák naopak prisľúbil, že spolu s komunistickými povereníkmi sa vynasnaží požiadavky SSP splniť. Následne delegácia partizánov zamierila do Prahy k predsedovi vlády K. Gottwaldovi a na MNO. Gottwald ju prijal 20. augusta a s požiadavkami partizánov vyjadril súhlas. Vyslovil aj presvedčenie, že myšlienku vytvorenia partizánskych jednotiek sa mu vo vláde podarí presadiť. Náčelník Hlavného štábu MNO arm. gen. Bohumil Boček, ktorý delegáciu partizánov prijal v zastúpení ministra, mal, podľa publikovaných informácií, sformovanie týchto jednotiek priamo prisľúbiť.³⁷

Dňa 21. augusta sa delegácia stretla s vedením Združenia českých partizánov. Tí sa stotožnili so závermi konferencie SSP, a to tak v otázkach očisty politického a verejného života, ako i s požiadavkou vyzbrojenia partizánov a ich nasadenia proti banderovcom. Z rokovania vzišla výzva k českým partizánom, aby sa tiež aktívne zapojili do likvidácie skupín UPA.³⁸

Na tomto mieste je potrebné uviesť, že štúdium archívnych materiálov nám poskytlo informácie, ktoré podstatne menia zaužívaný pohľad na uvedené skutočnosti a ich časový sled. Z archivovaných dokumentov MNO jednoznačne vyplýva, že tento rezort pripravoval povolanie slovenských partizánov proti banderovcom ešte pred konferenciou SSP a nasledujúce spomenuté aktivity zväzu „iniciatívu“ ministerstva zabrzdili. K nasadeniu partizánov vydal Hlavný štáb MNO pokyny už 11. augusta 1947. Týmto dňom je datovaný prípis jeho 1. oddelenia (operačného) 3. oddeleniu (doplňovaciemu) I. odboru (všeobecno-vojenskému) MNO s textom: *„Zařídte, aby z vojenských osob v zál. /náhradní záloze/ byli povoláni k dobrovolnému cvičení ve zbrani v trvání 4 týdnů ti záložníci /náhradní záložníci/, slovenští partizáni, kteří se k tomuto cvičení dobrovolně přihlásí u Svazu slov. partyzánů. Seznam těchto dobrovolníků sepisuje Svaz slovenských partyzánů v Bratislavě pro velitelství 4. oblasti, jež z něho učiní výpisy a odešle je příslušným DOV (doplňovacím okresným velitelstvám – pozn. J. Š.) k vyplnění svolávacích lístků. Místo, kam mají býti dobrovolníci povoláni, určí velitelství oblasti.*³⁹

Možnosť, že by došlo k omylu v datovaní prípisu, vylučuje iný dokument, a síce list spomenutého 1. oddelenia Hlavného štábu MNO veliteľstvu 4. oblasti s rovnakým dátumom a k rovnakej problematike. List podpísal gen. Boček (v. r.) a uvádza sa v ňom: *„Pro boje s Benderovcami bude použito vojenských osob v záloze, které se zúčastnili jako partyzáni bojů na Slovensku a které se k tomu dobrovolně přihlásí. Předpokládá se, že znají terén i způsob boje proti partyzánům. Za tím účelem jedná již Povereníctvo vnitřa VII. odbor (Štátna bezpečnosť a politické spravodajstvo – pozn. J. Š.) se Svazem slovenských partyzánů. Seznam dobrovolníků, obsahující potřebná data, jako voj. hodnost, jméno, rok a místo narození, voj. útvar, rok odvodu, příslušné doplňovací velitelství, rodinný stav, počet dětí, zašle Vám Povereníctvo vnitřa přímo. Celou záležitost projednejte ihned s Povereníctvem vnitřa a zařídte potřebné.*

36 SNA Bratislava, f. ÚV KSS – GT, šk. 2163, zl. 316/26.

37 Pravda, 23. 8. 1947, s. 1-2 a HUML, ref. 22, s. 194-195.

38 Pravda, 26. 8. 1947, s. 3.

39 VHA Bratislava, f. 4. VO, šk. 2, inv. č. 28, č. 77291, č. j. 14532 Taj. hl. št./1.odd. 1947 *Partyzáni-účasť v boji proti Benderovcům.*

Zdůrazňuji, že mohou být povoláni jen skutečně dobrovolníci, býv. partyzáni, kteří jsou vojenskými osobami v záloze a pokud možno ročníků I. zálohy⁴⁰...Z povolaných sestavte zvláštní jednotku, která musí mít ráz naprosto vojenský, nesmí tedy na veřejnost vystupovat jako oddíl partyzánů, a podléhá všem vojenským předpisům a nařízením jako každá osoba vojenská povolovaná na cvičení. Jednotku pak přiďte vel. Teplice, která ji použije ev. v menších jednotkách odpovídajících povaze boje proti partyzánům.⁴¹

Prípravy na povolanie partizánov „zastavil“ telegram 1. oddelenia Hlavného štábu MNO veliteľstvu 4. oblasti z 22. augusta 1947, v ktorom sa uvádzalo: „Vzhľadom k tomu, že otázka povolání partyzánů do bojů s benderovci byla Svazem slovenských partyzánů předložena vládě, ruší se nařízení čj. 14532/Taj.hl.št.1.odděl.1947. Do rozhodnutí vlády tedy nic nepodníkejte a na cvičení partyzány zatím nepovolávejte.“⁴²

Zo zorného uhla týchto materiálov je zrejmé, že historiografia bude musieť spresniť a v niektorých aspektoch aj prehodnotiť udalosti a aktérov procesov, ktoré „naštartovali“ nasadenie partizánov proti banderovcom. S odhliadnutím od politickej stránky tejto akcie je podľa nášho názoru evidentné, že časť velenia armády na čele s gen. Bočkom reálne zvažovala možnosť využitia ich skúseností. A to predovšetkým s prihliadnutím na tri faktory, ktorých priesečníkom bolo rýchle zlikvidovanie zvyškov UPA na území ČSR: 1) blížiaci sa termín nástupu brancov ročníku 1925 na vojenskú prezenčnú službu a potreba zabezpečiť ich výcvik si vyžadovali stiahnuť školské jednotky, ktoré tvorili jadro skupiny „Teplice“ a nahradiť ich novými vycvičenými jednotkami, čo pri obmedzených zdrojoch a „nevojenských“ úlohách armády nebolo ľahké⁴³, 2) podobnosť „bojovej“ činnosti slovenských partizánov a banderovcov, ktorú preukazovali analýzy akcií a spôsobu správania sa členov UPA, spracované veliteľmi vojenských jednotiek, oddielov bezpečnosti, ako aj získané od poľskej armády⁴⁴ a 3) znalosť hornatého a zalesneného terénu Slovenska, v ktorom sa banderovci pohybovali.

Na druhej strane je pravdou, že mnohí príslušníci veliteľského zboru mali proti vytvoreniu partizánskych jednotiek rôzne výhrady⁴⁵ a časť rezortu MNO vrátane ministra povolanie partizánov proti banderovcom rozhodne odmietala. Dokumentuje to, okrem iného,

40 Podľa vtedajších predpisov boli vycvičení záložníci vo veku 20 – 40 rokov zaradení do I. zálohy, ktorá by v prípade vojnového konfliktu dopĺňovala mierovú armádu na vojnový počet a vo veku 41 – 50 rokov do II. zálohy, určenej na krytie strát vojrovej armády a službu v tyľe.

41 Ref. 39.

42 Tamže.

43 K 20. 8. 1974 činil skutočný stav mužstva prezenčnej služby čs. armády 49 747 osôb. Z toho rôzne služobné úlohy a úlohy v národnom hospodárstve plnilo 47 752 osôb (dozorná a strážna služba, inštruktori, vodiči, ošetrovatelia koní a vojaci v administratíve – 25 000 osôb, vojaci v skupine „Teplice“ a asistenčných oddieloch ZPŮ a posádkach na Slovensku – 93 000 osôb, vojaci v asistenčných oddieloch ZPU a posádkach na Morave a v Čechách – 13 000, technické a poľnohospodárske práce vo výcvikových táborech, na letiskách a železničných stavbách – 4 092 osôb, odminovávanie – 2 080 osôb, práce v baniach – 2 080 osôb a nevyhnutné obsadenie funkcií špecialistov v letectve a v tankovom a spojovacom vojsku – 2 580 osôb). Na zabezpečenie pripravovaných reorganizačných a redilokačných zmien a na prípravu nástupu nováčikov tak zostávalo 1 995 príslušníkov mužstva, čo velenie armády považovalo za „naprosto nepostačujúci“. VÚA-VHA Praha, f. VKPR 1945-1977, šk. 8, č. j. 198 taj./47 Zpráva pro pana prezidenta republiky. Banderovci – situace dne 25. 8. 1947.

44 Pozri napr. VHA Bratislava. f. 4. VO, šk. 4, č. 76295 a 76400, šk. 5, č. 76885, 76950, 77104, 77391, 77539 a 77615 a šk. 6, č. 78005 a 78452.

45 Podľa hlásení osvetových dôstojníkov najmä mladší dôstojníci „stavi sa také proti tomu, aby slovenští partyzáni byli nasazeni proti bandám UPA jako samostatné jednotky, podřízené pouze ústřednímu velení velitelství Teplice. Zastávají názor, že partyzáni mají být oblečeni do vojenských uniforem a zařazeni k jednotkám.“ VHA Bratislava, f. Banderovci, šk. 1, inv. č. 2 Hlásení o morálně politickém stavu jednotek nasazených proti UPA na Slovensku.

správa prednostu VKPR gen. Hasala prezidentovi republiky s upozornením, že MNO včítane gen. Svobodu má proti ich nasadeniu zásadné výhrady, respektíve že by si dokázalo predstaviť „maximálne“ využitie partizánov pre informačné a spravodajské služby, ale nie na bojové akcie. Hlavným dôvodom mal byť nedostatok materiálnych a finančných prostriedkov MNO, ktorý neumožňuje partizánov zodpovedajúcim spôsobom vystrojiť a vyzbrojiť, pričom „*Ani politicky by armáda takoveto použítí partyzánů neunesla. Podobné opatření by se do jistě míry rovnalo mobilizaci s důsledky v některých směrech ještě nepříznivějšími.*“ Hasal prezidenta informoval aj o obavách Svobodu, že v prípade prerokovania žiadosti partizánov vo vláde táto bude zamietnutá.⁴⁶

Pripúšťame, že gen. Svoboda nemusel byť dostatočne informovaný o zámeroch Hlavného štábu MNO a jeho nariadeniach, ako aj o zrejmom dohovore velenia armády s vedením SSP a Povereníctvom vnútra (či ministerstvom vnútra?). Jeho postoj však ukazuje, podľa nášho názoru, skôr na alibizmus, ktorým sa chcel zbaviť politickej zodpovednosti za prijaté opatrenia v prípade negatívneho stanoviska vlády. O reálnosti tejto možnosti svedčili stupňujúce sa námietky politických partnerov komunistov vo vládnej koalícii, ktoré prezentovali v svojich vystúpeniach a prostredníctvom tlače.⁴⁷

Uvedené nariadenie Hlavného štábu MNO z 22. augusta síce prerušilo prípravu orgánov vojenskej správy na Slovensku na povolanie partizánov, ale nie rozbehnutý proces ich mobilizovania organizáciami SSP. Podľa hlásenia veliteľa 4. vojenskej oblasti div. gen. Michala Širicu vedenie SSP k 25. augustu 1947 evidovalo okolo 4 000 prihlášok partizánskych dobrovoľníkov.⁴⁸ Pridávali sa aj ďalšie odbojové zväzy. Vedenie SPROV sa najskôr informovalo na Povereníctve vnútra (PV), či sa do partizánskych jednotiek môžu prihlásiť aj členovia ich zväzu. Odpoveď VII. odboru povereníctva z 21. augusta 1947 odporúčala, aby sa hlásili len členovia SPROV s vojenským výcvikom. Mali byť zaradení do armády a pridelení k príslušným vojenským veliteľstvám.⁴⁹ Ešte do konca augusta viaceré organizácie SPROV nahlásili VII. odboru PV počty a mená dobrovoľníkov do akcií proti banderovcom.⁵⁰ Rovnako postupovali niektoré organizácie ČSOL.⁵¹

Práve v čase „prerušenia“ príprav vojenskej správy na povolanie partizánov začal v spoločnosti stále viac rezonovať politický aspekt tejto požiadavky konferencie SSP. Stupňovala a vyostrovala sa najmä kampaň komunistických a partizánskych funkcionárov, ako aj komunistickej a partizánskej tlače na zdôvodnenie „nevyhnutnosti“ ich nasadenia. V súvislosti s kritikou malej úspešnosti vojenských jednotiek a bezpečnostných zložíek sa v nej vy-

46 Vojenský ústredný archív – Vojenský historický archív (VÚA-VHA) Praha, f. VKPR 1945-1977, šk. 7, č. 189 *Zpráva pro pana prezidenta republiky z 21. srpna 1947.*

47 Pozri napr. Svobodné slovo, 24. 8. 1947, s. 7 a 26. 8. 1947, s. 1; Čas, 23. 8. 1947, s. 1 a 27. 8. 1947, s. 3. Tiež HANZLÍK, ref. 16, s. 245-247.

48 VHA Bratislava, f. 4. VO, šk. 2, inv. č. 28, č. 76954 *Partizánske jednotky proti banderovcom.* Poznámka: Išlo zrejme o nepresnú informáciu. Náčelník štábu veliteľstva 4. VO plk. gšt E. Polk v telegrame na MNO z 3. 9. 1947 uviedol, že je prihlásených 3 500 partizánov, z ktorých „*však sotva 1500 vyberieme takové, aby vyhovovali podmienkam ...t. j. aby boli vojaci a vojensky vycvičení.*“ Súčasne informoval, že vedenie SSP predpokladá zvýšenie počtu prihlášok na 6 500 „*a pak budeme moci vybrat dostatečný počet.*“ Tamže, inv. č. 28, č. 77369 *Povolanie partizánov do dobrovoľnej voj. služby – návrhy.*

49 Ministerstvo vnútra SR, Štátny archív v Bratislave, pobočka Modra, f. Miestna organizácia SPROV v Pezinku, č. 80/47.

50 Tamže, č. 50/47.

51 Tamže, f. Miestna organizácia ČSOL, č. 49/47.

zdvihovali predovšetkým bojové skúsenosti partizánov a potreba ich využitia proti nepriateľovi, ktorý je veľmi dobre vycvičený v rovnakom spôsobe vedenia boja.⁵²

O požiadavke partizánov na ich aktívne nasadenie proti banderovcom vláda ČSR rokovala 27. augusta 1947. Požiadavku predniesol minister vnútra V. Nosek. Na jeho odporúčanie a na základe písomných žiadostí G. Husáka a M. Ferjenčíka sa vláda, cez výhrady viacerých nekomunistických ministrov vrátane gen. Svobodu⁵³, rozhodla ponuku partizánov akceptovať. Ministrovi národnej obrany uložila, aby „v dohode s ministrom vnútra a v súčinnosti s vedením obou svazů partyzánů připravil do 14 dnů povolání vojensky plně vycvičených záložníků prvé zálohy, kteří mají přiměřené praktické zkušenosti v partyzánském boji, k vojenskému cvičení (vojenským úkonům), při čemž nechť přihlédne na prvním místě v rámci příslušných zákonných ustanovení k těm záložníkům-partyzánům, kteří se k těmto vojenským úkonům dobrovolně přihlásí. Zároveň budiž připraveno utvoření samostatných jednotek z těchto vojenských záložníků-specialistů pod vedením důstojníků, kteří sami mají zkušenosti z boje partyzánského nebo z bojů v zahraniční armádě, tak, aby po případě tyto jednotky mohly být ihned po svolání záložníků začleněny do akce proti benderovcům.“⁵⁴ Súčasne poverila Svobodu a Noska, aby do dvoch týždňov vyriešili všetky s tým spojené praktické otázky. Prípravy na povolanie partizánov všetky zainteresované zložky a inštitúcie mali udržiavať v prísnom utajení, najmä pred verejnosťou. Termín konečnej likvidácie banderovcov na území ČSR jednotkami armády a bezpečnosti „pod jednotným vojenským velením“ potom vláda stanovila „nejpozději do první poloviny listopadu 1947“.⁵⁵

Pri plnení uznesenia vlády Hlavný štáb MNO nadviazal na rozpracované a čiastočne už aj realizované opatrenia. Okrem iného potvrdil, že legislatívne sa nástup partizánov bude opierať o ods. 4 § 22 branného zákona, podľa ktorého ich vojenská správa povolá na výnimočné vojenské cvičenie v dĺžke 28 dní. Zoznamy partizánskych dobrovoľníkov predkladané ústrednými orgánmi partizánskych zväzov sa pritom mali pokladať za návrhy na dobrovoľnú vojenskú službu. O týchto otázkach generáli Svoboda a Boček 3. septembra „oficiálne“ informovali delegáciu SSP a českých partizánov v zložení S. Faltaň, pplk. V. Borovský, kpt. Š. Žilinský a C. Driml. Podľa dobovej tlače hlavným výsledkom schôdzky bol „zásadný dohovor o účasti partizánov v bojoch s banderovcami“.⁵⁶

V súčinnosti Hlavného štábu MNO a veliteľstva 4. VO sa intenzívne riešili aj praktické otázky nástupu partizánov. V dňoch 1. – 3. septembra ich telegraficky konzultovali prednosta operačnej skupiny 1. oddelenia Hlavného štábu MNO pplk. J. Krupička, zástupca veliteľa 4. VO brig. gen. J. Heřman a náčelník štábu veliteľstva 4. VO plk. gšt. E. Polk. Zhodli sa, že povolaných by malo byť maximálne 2 000 – 3 000 osôb, z ktorých by sa formovali roty, pričom „každá rota bude míti asi přibližně 80 samopalů a asi 30 pušek a asi devět lehkých kulometů“. Zbrane mali zabezpečiť predovšetkým útvary, respektíve ich náhradné jednotky⁵⁷, v ktorých by sa partizánske roty formovali. Zvyšok mal pochádzať zo zbrojníc podria-

52 Bližšie FIALA, ref. 24, s. 125-127.

53 VÚA-VHA Praha, f. VKPR 1945-1977, šk. 8, č. j. 199 taj. Použití partyzánů k boji proti Benderovcům. – Zpráva pro pana prezidenta republiky z 28. září 1947.

54 VÚA-VHA Praha, f. VKPR 1945-1977, šk. 8, č. j. 201 taj. Usnesení vlády ze dne 27. 8. 1947 o použití partyzánů k boji proti Benderovcům. – Zpráva pro pana prezidenta republiky z 28. září 1947.

55 Tamže a VHA Bratislava, f. 4. VO, šk. 5, inv. č. 34, č. 77417 Operačné smernice proti Banderovcom.

56 Pravda, 6. 9. 1947, s. 1 a Hlas práce, 7. 9. 1947, s. 1.

57 Systém náhradných jednotiek (telies) čs. armáda prevzala z rakúsko-uhorskej armády. Náhradné jednotky viedli kmeňovú evidenciu osôb vytvárajúcich mobilizačný sled príslušného útvaru (dobovo vojskového telisa). Okrem toho zabezpečovali a skladovali výstroj a výzbroj pre svojich záložníkov a pripravovali sa na ich

dených veliteľstvu 4. VO, prípadne zo zásob MNO. Pre výber posádok, kam budú partizáni povolávaní, boli stanovené dve kritériá: 1) výhodnosť z hľadiska ich budúceho nasadenia „to jest, aby byla blízko a partyzáni poznali tamní kraj“ a 2) aby v nej náhradná jednotka príslušného útvaru bola dislokovaná aj po reorganizácii armády k 1. 10. 1947. Vybrané boli posádky Nitra (náhradný prápor pešieho pluku 71), Žilina (náhradná rota pešieho práporu 41), Dolný Kubín (náhradná rota pešieho práporu 45), Brezno nad Hronom (náhradný prápor pešieho pluku 26) a Prešov (náhradný prápor pešieho pluku 32).⁵⁸

Prvé konkrétne „oficiálne“ informácie o kritériách, podľa ktorých mali orgány vojenskej správy povolávať dobrovoľníkov, obsahoval list náčelníka Hlavného štábu MNO gen. Bočka ústredným orgánom SSP a Združenia českých partizánov zo 4. septembra 1947. Okrem podakovania – menom vlády – za ich ponuku a oznámenia o jej prijatí oznamoval, že budú povolani len muži – partizáni, ktorí: 1) sú vojenskými osobami mimo činnú službu v prvej zálohe a preto plne vycvičení, 2) majú priznaný charakter partizána podľa §1 zákona č. 34/1946 Zb., respektíve – v prípade, ak toto osvedčenie nemajú – ak ich slovenský alebo český partizánsky zväz uznal za partizánov, 3) prihlásia sa dobrovoľne a 4) nastúpia v im uznaných dôstojníckych, rotmajstrovských a poddôstojníckych hodnostiach. Povolávať sa nemali partizáni s povolaním baníka alebo stavebného robotníka.⁵⁹

O povolani a vyzbrojení partizánov vláda ČSR opäť rokovala 16. septembra 1947. Časť nekomunistických ministrov tu znovu vyslovila pochybnosti o účelnosti tohto kroku, ktorý s ohľadom na nízke počty zvyškov banderovských skupín považovala za zbytočný a motivovaný politickými cieľmi komunistov.⁶⁰ K vyriešeniu ich sporu s komunistami významne prispelo vystúpenie L. Svobodu. Analýza banderovského nebezpečenstva a potreby vojenských síl na jej eliminovanie⁶¹, ktorú predniesol za asistencie gen. Bočka, predstavovala radikálny obrat v Svobodových postojoch k požiadavkám partizánov.⁶² Jeho návrhy na povolanie partizánov proti banderovcom vláda nakoniec jednomyselne schválila.⁶³ Celkový počet partizánov „potrebných“ na nasadenie na Slovensku, na Morave a v Čechách bol, na základe prepočtu plánovaného početného stavu vojakov prezenčnej služby po nástupe „slabého“ ročníka nových povolancov k 1. októbru 1947 s úlohami výcviku, pracovných výpomocí armády v civilnom sektore a predpokladaného doplnenia jednotiek nasadených proti banderovcom, stanovený na 4 400 osôb. Ich povolanie sa malo uskutočniť v dvoch turnu-

mobilizáciu. V čase vojny by zostávali spravidla v svojej posádke, starali sa o prvý výcvik nováčikov a záloh a vytvárali z nich pochodové kolóny (útvary), ktoré dopĺňali straty „svojho“ vojskového útvaru na fronte. Tieto úlohy plnili v spolupráci s doplnovacou službou, ktorá sa teritoriálne členila na doplnovacie okresné veliteľstvá (DOV). V ich sieti každé DOV malo pôsobnosť na území niekoľkých politických okresov. V súvislosti so zavedením nového mobilizačného systému na začiatku 50. rokov boli náhradné jednotky zrušené.

58 VHA Bratislava, f. 4. VO, šk. 2, inv. č. 28, č. 77369 *Povolanie partizánov do dobrovoľnej voj. služby – návrhy*.

59 VÚA-VHA Praha. VKPR 1945-1977, šk. 8, č. j. 211 taj. *Zpráva pro pana prezidenta republiky z 6. září 1947- Opis listu náčelníka Hlavného štábu MNO*.

60 SYRNÝ, ref. 23, s. 151.

61 VÚA-VHA Praha. VKPR 1945-1977, šk. 8, č. j. 216 taj. *Zpráva pro pana prezidenta republiky z 18. září 1947*.

62 Vtedajší minister spravodlivosti P. DRTINA vystúpenie generálov Svobodu a Bočka neskôr prirovnal k „veľmi dobre pripravenému divadelnému predstaveniu“. SYRNÝ, ref. 23, s. 152.

63 FIALA, ref. 1, s. 205-206. Podľa niektorých autorov komunisti kalkulovali tiež so širším politickým rozmerom celej akcie. Rozhodný vojenský zásah proti otvorenému nepriateľovi spojeneckých krajín, tzn. ZSSR a Poľska, nekomunistickí ministri nemohli odmietnuť. Tento aspekt malo podčiarkovať aj písanie tlače západných krajín o UPA a jej „očakávanie“, či Československo dokončí likvidáciu banderovcov v kontexte svojich spojeneckých záväzkov alebo im umožní prejsť do „slobodného sveta“. SYRNÝ, ref. 23, s. 152 a В'ЯТРОВИЧ, Володимир. *Реиди УПА теренами Чехословаччини. Західна преса про УПА*. In http://lib.oun-upa.org.ua/rejdy/rozdil_8.html.

soch po 2 200 mužoch. Vláda súhlasila aj s využitím členov SVOJPOV, ponuku ČSOL však z dôvodu vysokého veku jej členov odmietla.⁶⁴

Termín nástupu I. turnusu partizánov bol pôvodne stanovený na 19. septembra, ale po zasadnutí vlády ho Hlavný štáb MNO zmenil na 22. septembra. Dôvodom bola zrejme úprava smerníc, podľa ktorých mali DOV pri povolávaní dobrovoľníkov postupovať. Spresnenie si vyžiadalo menší počet prihlásených partizánov vo veku do 40 rokov v porovnaní so smerným číslom predpokladaným velením armády.⁶⁵ Napriek tomu došlo k prípadom, že boli povolaní aj príslušníci II. zálohy a väčšina partizánov I. zálohy v stanovenom termíne z rôznych dôvodov nenastúpila.⁶⁶ Doplnňovacie orgány vojenskej správy na Slovensku na výnimočné vojenské cvičenie povolali spolu 1 599 osôb, z ktorých do 22. septembra nastúpilo len 506.⁶⁷ Do 27. septembra počet nastúpených partizánov stúpol na 1 500. Z tohto početného stavu bolo následne 258 dobrovoľníkov prepustených z dôvodu, že neboli príslušníkmi I. zálohy, 156 prepustili zo zdravotných dôvodov a iní nevyhoveli pri preskúšaní alebo boli rôznymi orgánmi a inštitúciami „vyreklamovaní“. Podľa hlásenia veliteľstva 4. VO partizánske jednotky k tomuto dátumu prezentovali 1 108 osôb, z toho 48 dôstojníkov, 31 rotmajstrov a 1 029 príslušníkov mužstva.⁶⁸ Zaradených partizánov – záložníkov dopĺňali dôstojníci a rotmajstri v činnej službe odvelení od vojenských jednotiek a vojaci prezenčnej služby v spojovacích čatách a na iných funkciách.

Podľa operačného rozkazu Hlavného štábu MNO č. 102 z 19. septembra 1947 sa z povolaných partizánov mali organizovať jednotky v sile práporov a rôt. Veliteľom oblastí rozkaz ukladal, aby ich použili „1) v samostatných rotách ako samostatných stíhacích jednotiek, 2) ako rot včlenených do stíhacích skupín (práporů vojenských) a 3) polovinu rot partyzánů rozdělte – podle úkolů a potřeb – do ostatních jednotek vojenských. Včlenění jednotek záložníků -partyzánů provedte proto, aby předávaly zkušenosti partyzánského boje bojujícím jednotkám. Velitelství praporu...mohou být podřízeni jak roty záložníků – partyzánů, tak roty vojenské nebo SNB.“⁶⁹ Neskôr hlavný štáb zásady použitia jednotiek čiastočne zmenil.

Organizačne sa jednotky formovali do dvoch práporov – práporu XI s rotami 51, 52, 55 a 56 a práporu XII s rotami 61 a 62 – a ďalej do štyroch samostatných rôt 53, 54, 63 a 64. Veliteľstvo práporu XI a roty 51 a 52 sa vytvárali v Žiline, roty 55 a 56 v Nitre a veliteľstvo práporu XII s rotami 61 a 62 v Prešove. Samostatné roty 53 a 54 boli sústredené v Dolnom Kubíne a roty 63 a 64 v Brezne nad Hronom. Do funkcií veliteľov práporov a rôt veliteľstvo 4. VO ustanovilo vojakov z povolania, bývalých partizánov alebo zahraničných vojakov,

64 FIALA, ref. 24, s. 127.

65 Nariadenie Hlavného štábu MNO zo 17. septembra ukladalo, aby na základe prihlášok, ktoré vedenie SSP cez velenie 4. VO postúpilo príslušným DOV, tieto povolávali len dobrovoľníkov „ktorých majú v evidencii, t. j. ktorých branný pomer bol už upravený.“ Zostávajúce prihlášky mali DOV, opäť prostredníctvom veliteľstva 4. VO vracat na ústredie SSP. Podľa nového nariadenia hlavného štábu z 18. septembra mali DOV povolávať všetkých prihlásených partizánov s výnimkou profesií baníkov a murárov. Znamenalo to, že velenie 4. VO muselo od ústredia SSP vrátené prihlášky znovu vyžiadať a zasa ich doručiť DOV. VHA Bratislava, f. 4. VO, šk. 42, inv.č. 89, č. 93-3/4-35 *Partizáni – povolanie na osobitné cvičenie*.

66 Niektoré DOV nedokázali všetkým dobrovoľníkom zo svojej teritoriálnej pôsobnosti doručiť včas povolávacie listky, na viacerých prihláškach chýbali potrebné osobné údaje, nebola hlásená zmena trvalého pobytu alebo osoba nebola v mieste bydliska v čase doručenia povolávacieho lístka prítomná. V prípade partizánov, ktorí napriek doručeniu povolávacieho lístka nenastúpili, DOV zisťovali príčiny s tým, že „podľa výsledku šetrenia budú prípady neospravedlneného nenastúpenia na cvičenie odovzdané prísl. voj. prokurátorovi na trestné stíhanie takýchto osôb“. Tamže.

67 VHA Bratislava, f. 4. VO, šk. 2, inv. č. 28, č. 77768 *Počty jednotek – hlásenie*.

68 Ref. 65.

69 VÚA-VHA Praha, f. MNO/Hlavný štáb 1947, sig. 32-5/2-454 *Operační rozkaz č. 102*.

z ktorých väčšina už mala skúsenosti z nasadenia vojenských jednotiek proti banderovcom. Z nastúpených záložných dôstojníkov a rotmajstrov – partizánov prideliť väčšiu časť k rotám s predurčením na funkcie veliteľov čiat a zvyšok zaradilo na veliteľstvá praporov, kde mali pôsobiť hlavne v oblasti spravodajstva.⁷⁰

PLÁNOVANÉ POČTY OSÔB V PARTIZÁNSKYCH JEDNOTKÁCH A VÝVOJ ICH SKUTOČNÝCH POČTOV V DŇOCH 22. – 27. SEPTEMBRA⁷¹

	Plánované počty				Skutočné počty k											
					22. 9.				25. 9.				27. 9.			
	D	R	M	C	D	R	M	C	D	R	M	C	D	R	M	C
vel. XI	14	16	47	77	-	-	-	-	9	8	54	71	9	8	54	71
rota 51	10	2	131	143	1	1	44	46	5	1	77	83	5	1	77	83
rota 52	10	2	131	143	2	-	37	39	4	4	74	82	4	4	74	82
rota 55	10	2	131	143	-	-			5	1	108	114	5	1	108	114
rota 56	10	2	131	143	-	-	122	122	4	1	113	118	4	1	113	118
spolu XI	54	24	571	649	3	1	203	207	27	15	426	468	27	15	426	468
rota 53	10	2	131	143	-	-			3	2	81	86	3	2	82	87
rota 54	10	2	131	143	-	-	47	47	2	1	87	90	2	1	87	90
vel. XII	14	6	47	77	7	5	39	51	11	5	50	66	10	5	50	65
rota 61	10	2	131	143	1	2	40	43	1	3	107	111	1	3	107	111
rota 62	10	2	131	143	2	1	40	43	2	2	104	108	2	2	105	109
spolu XII	34	10	309	363	10	8	119	137	14	10	261	285	14	10	261	285
rota 63	10	2	131	143	1	2	55	58	1	2	86	89	1	2	86	89
rota 64	10	2	131	143	-	1	52	53	2	1	85	88	2	1	85	88
SPOLU	128	42	1404	1084	14	12	476	502	49	31	939	1106	48	31	1029	1108

Legenda: D – dôstojníci, R – rotmajstri, M – mužstvo, C – spolu

Problémy v personálnom formovaní partizánskych jednotiek sprevádzali vážne nedostatky aj v ich materiálnom zabezpečení. Časť zbraní, najmä trofejných nemeckých samopalov a ľahkých guľometov, ktoré dodala zbrojnica 7 v Trenčíne, bola nefunkčná alebo bez príslušenstva. Zo začiatku chýbali ručné granáty, signálne pištole, ďalekohľady, buzoly a rádiostanice. Na predpísaných počtoch nebola ani automobilová technika, pričom pridelené nákladné automobily boli značne poruchové a väčšinou bez plachiet a náhradných akumulátorov. Poškodený a chýbajúci materiál sa postupne nahrádzal a dopĺňal z vojenských jednotiek v českých posádkach, zbrojnice v Trenčíne a automobilovej zbrojovky 2 v Zlatovciach.⁷²

70 VHA Bratislava, f. 4. VO, šk. 42, inv. č. 89, č. 72-2/1-2 Záložní dôstojníci a rtm. – zaradenie k partizánskym jednotkám.

71 Ref. 66.

72 VHA Bratislava, f. 4. VO, šk. 2, inv. č. 28, č. 77768 Telegramy veliteľa oblasti div. gen. M. Širicu z 24. a 25. 9. 1947 a hlásenie veliteľa praporu XI pplk. pech V. Strelku z 25. 9. 1945.

Neskôr patrili partizánske roty k najlepšie vyzbrojeným, vyzbrojeným a technikou zabezpečeným jednotkám armády nasadených proti banderovcom.

V etape formovania jednotiek neboli doriešené ani otázky finančných náležitostí a sociálneho zabezpečenia nastúpených partizánov.⁷³ Až po niekoľkých dňoch velenie armády nariadilo, že im patria všetky náležitosti vojakov v zálohe povolaných na vojenské cvičenie.⁷⁴ Sociálnymi otázkami, spojenými predovšetkým s dočasným prerušením zamestnania a finančným zabezpečením rodín partizánov sa 4. októbra 1947 zaoberal Zbor povereníkov. Uzniesol sa, že: 1) odbojári – štátni zamestnanci „nemajú utrpieť ujmu na zaradení, postupe a platových záležitostiach a má im byť vyplácaný celý plat“, 2) odbojárcom – zamestnancom v súkromných firmách „nesmie byť zrušený služobný pomer a kde sa tak stalo, zrušenie má byť odvolané...ich služobný pomer má byť posudzovaný tak, ako keby nebol prerušený... majú im byť poskytnuté všetky náležitosti, na ktoré majú právny nárok v prípade nastúpenia vojenskej služby“ s tým, že pokiaľ zákonné predpisy im zaručujú nárok na služobné požitky po celý čas vykonávania vojenskej služby Zbor povereníkov „apeluje na súkromných zamestnávateľov, aby im poskytli celý plat po odpočítaní toho, čo obdržia prípadne z verejných prameňov“ a 3) nezamestnaným odbojárcom, ktorých rodiny by v dôsledku ich povolania boli „ohrozené na existencii, má Povereníctvo sociálnej starostlivosti poskytovať primeranú sociálnu výpomoc“.⁷⁵

Cez uvedené problémy a prakticky bez výcviku partizánske roty dňa 25. septembra hlásili pohotovosť a pripravenosť „k použitiu pre akcie proti UPA“.⁷⁶ V tomto čase sa na Slovensku už nenachádzali väčšie organizované skupiny UPA. Z dvoch najsilnejších, ktoré pod tlakom poľských ozbrojených síl prenikli cez poľsko-slovenskú hranicu, sa väčšine členov sotne „Chromenko“ na začiatku augusta podarilo prejsť na Moravu a sotňu „Burlak“, proti ktorej boli sústredené akcie väčšiny čs. vojakov a príslušníkov bezpečnosti, jej veliteľ rozpustil. Následne sa Burlak s niekoľkými členmi sotne 3. septembra vzdal čs. orgánom. Na slovenskom území sa pohybovali zvyšky oboch sotní a väčší počet malých skupiniek UPA a jej civilnej siete, ktoré naďalej prichádzali z Poľska.

Po uznesení vlády ČSR z 27. augusta 1947, ktoré nariaďovalo dokončiť likvidáciu banderovcov v Československu do 15. novembra 1947, MNO poverilo velením nad vojenskými jednotkami a silami bezpečnosti a Finančnej stráže nasadenými proti UPA na Slovensku veliteľa 4. VO div. gen. M. Širicu.⁷⁷ Na základe jeho operačného rozkazu z 8. septem-

73 Zásady materiálneho zabezpečenia príslušníkov armády nasadených proti skupinám UPA boli uverejnené vo Vecnom vestníku MNO čl. 558/1945 a spresnené niekoľkými výnosmi MNO. Napríklad v oblasti stravovania určovali, že v prípade, ak nie je jednotlivcom alebo skupinám možné vydať teplú stravu z kuchyne, dostanú studenú stravu v hodnote 45,- Kč na osobu a deň. Ak nebude možné zabezpečiť ani studenú stravu, vyplatí sa vojakom reluta, tzn. finančná čiastka, vo výške 50,- Kč na osobu a deň. K studenému jedlu a relute prináležalo každej vojenskej osobe aj 10ks cigariet. (VÚA-VHA Praha, f. VKPR 1945-1977, šk. 8, č. j. 217 taj. *Partyzáni – dávka XII. in natura – relutum.*) Významný posun v oblasti sociálneho zabezpečenia potom predstavovalo uznesenie vlády z 9. septembra 1947 o zaopatrení obetí bojov s banderovcami. Bolo prijaté na základe spoločného návrhu ministrov národnej obrany, vnútra, financií a sociálnej starostlivosti a ukladalo, aby osoby, ktoré sa v dôsledku zranenia stali invalidmi a pozostalé po zomrelých bolo postarané tak, ako keby k poškodeniu zdravia alebo strate života došlo v súvislosti s vojnovými akciami, respektíve v dôsledku fašistickej perzekúcie. NA Praha, f. ÚPV – běžná spisovna, šk. 1051, č. 1723/47 dův. *Zaopatření obětí bojů proti tzv. banderovcům.*

74 VHA Bratislava, f. Banderovci, šk. 89, inv. č. 454, č. j. 28147/Taj. tyl. 1947 *Súhrn tylových opatření k osob. rozkazu č. 48 – materiální doplňok.*

75 SNA Bratislava, f. PV-všeob. III/4, šk. 252, inv. č. 141, č. 16132/1947-prez. *Náležitosti odbojových zložiek povolaných proti banderovcom.*

76 VHA Bratislava, f. 4. VO, šk. 2, inv. č. 28, č. 77767 *Organizace rôt zálož. partyzánů- další pokyny.*

77 K 10. septembru bolo proti banderovcom na Slovensku nasadených spolu 12 437 osôb, z toho 5789 príslušníkov armády a 6648 príslušníkov ZNB a Národnej bezpečnosti. Veliteľ skupiny „Teplce“ mal k dispozícii spolu

bra bolo slovenské územie rozdelené na štyri oblasti: 1) za ZPÚ a likvidáciu banderovcov na východnom Slovensku zodpovedal veliteľ 10. divízie brig. gen. E. Perko (veliteľstvo Košice), 2) priestor stredného Slovenska od čiar kóta 2503 Rysy – Štrba – severné svahy Nízkych Tatier – západné svahy Veľkej Fatry – údolie Hronu od Sv. Kríža n. Hronom smerom na juh mala v pôsobnosti skupina „Teplice“, pričom okrem vyčlenených jednotiek armády a bezpečnosti⁷⁸ bol jej veliteľovi brig. gen. J. Noskovi podriadený aj poverený veliteľ 4. divízie (veliteľstvo Žilina) plk. gšt. A. Ciprich s úlohou riadiť činnosť stíhacích skupín v severovýchodných oblastiach stredného Slovenska, 3) v priestore od tyla priehradných postavení skupiny „Teplice“ po východnú hranicu teritoriálneho obvodu VIII. zboru riadil akcie proti UPA jeho veliteľ brig. gen. P. Kuna (Banská Bystrica) a 4) za zabezpečenie prechodov cez rieku Kysucu a Váh s dôrazom na úsek od Žiliny po Hlohovec, ako aj za stíhanie „bánd“ na západnom Slovensku zodpovedal veliteľ VII. zboru brig. gen. M. Markus (veliteľstvo Trenčín). Rozkaz už spomínal aj nasadenie partizánskych jednotiek. Uvádza, že „*má ich byť použité buď samostatne alebo spoločne v spolupráci s vojenskými jednotkami a jednotkami SNB k úkolom sprav. alebo stíhacím*“.⁷⁹

V súlade s operačným zámerom gen. Širicu štáb 4. VO riešil zaradenie partizánskych jednotiek do veliteľskej a taktickej podriadenosti uvedených veliteľov a organizoval ich presun do priestorov predpokladaného nasadenia. Pohotovosť na presun hlásili roty partizánov 25. septembra o 17, 00 h.

Do priestoru 10. pešej divízie sa 26 septembra presunulo veliteľstvo partizánskeho práporu XII s rotami 61 (od 14. októbra veliteľ npor. pech. Karol Čapliar) a 62. Veliteľstvo práporu, ktoré dostalo krycie označenie „Vihorlat“, bolo spolu so spojovacou čatou umiestnené v Prešove, rota 61 („Vihorlat 1“) v obci Haniska (neskôr Lutina) a rota 62 („Vihorlat 2“) v obci Drienovská Nová Ves (neskôr Soma – dnes súčasť obce Drienica). Veliteľ divízie plánoval jednotky použiť výlučne na stíhanie banderovcov, a to v celom územnom obvode zväzku od štátnej hranice s Poľskom a ZSSR po čiaru kóta 2503 Rysy – Štrba – severné svahy Nízkych Tatier, západné svahy Veľkej Fatry – údolie Hrona od Sv. Kríža nad Hronom na juh. Prápor dočasne posilnil rotou ZPÚ „Sázava“, sformovanou z príslušníkov pešieho pluku 20 (veliteľstvo Prešov).⁸⁰ Dňa 27. septembra sa prápor rozmiestnil v priestore Luti-

4 978 osôb, z toho 3 269 vojakov a 1 709 príslušníkov bezpečnosti, do asistenčných oddielov, ktoré stavali vojenské útvary v určených posádkach, bolo vyčlenených 1 634 vojakov, v rotách ZPÚ, z ktorých časť zabezpečovala severné a južné pohraničie Slovenska a časť pôsobila ako stíhacie oddiely, bolo 886 vojakov, do pohotovostných oddielov Národnej bezpečnosti bolo zaradených spolu 923 osôb a stále stanice a útvary Národnej bezpečnosti mali v pohotovosti 4 016 osôb. V pôsobnosti oblastných veliteľstiev Národnej bezpečnosti v Bratislave a Košiciach sa okrem toho nachádzalo ďalších 1 355 príslušníkov tejto zložky. VHA Bratislava, f. 4. VO, šk. 5, inv. č. 34, č. 77642 *Výkaz počtu osôb a materiálu zasadených proti UPA na Slovensku*.

78 Veliteľ skupiny „Teplice“ v tomto čase mal v podriadenosti tieto jednotky: pluk ZNB „Slovensko“, prápor dobrovoľníkov Národnej bezpečnosti „Zafír“, vojenské jednotky – kombinovaný prápor 1. VO „Kamzík“, kombinovaný prápor 2. VO „Srniec“, rota „Kos“ (peší pluk 9 Trnava), rota „Peter“ (prieskumné jednotky 4. VO), inštručný prápor MNO „Orol“, prápor aspirantov 4. VO „Tiger“, prápor aspirantov 2. VO „Lev“, ďalej pohotovostné oddiely Národnej bezpečnosti z Košíc a Prešova, prápor „Sup“ s rotami „Nitra“, „Topol“, Laborec“ a Brokát“ a roty ZPÚ „Borovica“ a „Ondrej“. VHA Bratislava, f. 4. VO, šk. 5, iv. č. 34, č. 77417 *Operačné smernice proti Banderovcom*.

79 Tamže.

Poznámka: V súvislosti s datovaním uvedeného operačného rozkazu je zaujímavé, že podľa dokumentu Hlavného veliteľstva Národnej bezpečnosti zo 7. 10. 1947 s názvom *Operačné smernice proti UPA* bol gen. Širica za veliteľa „všetkých jednotiek armády a SNB nasadených na Slovensku proti UPA“ až dňom 14. septembra 1947. VHA Bratislava, f. 4. VO, šk. 6, inv. č. 34, č. 78056.

80 VHA Bratislava, f. 4. VO, šk. 5, inv. č. 34, č. j. 30709/Taj.1. odd. 1947 *Operačné smernice – návrh na novú úpravu ZPÚ – predloženie*.

na – Majdan (dnes súčasť obce Olejníkov) – Jakovany – Soma s úlohou zabrániť skupinám UPA v presunoch z Čerhovských hôr na západ. Nasledujúci deň jeho príslušníci vykonali prehliadky obcí Hanigovce, Milpoš, Lutina, Olejníkov, Majdan a osád Abrušovce a Beranie a okolitých samôt a salašov.⁸¹ 30. septembra dostal veliteľ práporu XI rozkaz veliteľa 10. divízie, aby roty partizánov za zosilnenou líniou jednotiek ZPÚ na predpokladaných smeroch pohybu banderovcov vytvárali priehradné postavenia a pripravovali pasce.⁸²

Veliteľstvo skupiny „Teplíce“ dostalo k dispozícii samostatné partizánske roty 53, 54, 63 a 64. Podľa zámeru veliteľstva 4. VO mali nahradiť jednotky aspirantov „Tiger“ a „Lev“, ktoré bolo potrebné presunúť do mierových posádok. Na základe osobitného rozkazu brig. gen. Noska z 26. septembra sa roty nasledujúci deň presunuli do priestoru pôsobenia skupiny „Teplíce“ v údolí rieky Hron – roty 53 a 54 na nákladných automobiloch po osi Dolný Kubín – Ružomberok – Liptovský Sv. Mikuláš – Kráľova Lehota – Brezno nad Hronom – Šumiac a roty 63 a 64 pešo po osi Brezno nad Hronom – Polomka – Helpa. Roty 53 a 54 vystriedali jednotku „Tiger“ v úseku Pohorelá – Valkovňa – Šumiac – Telgárt a roty 63 a 64 jednotku „Lev“ v úseku Halny (dnes súčasť Brezna) – Beňuš – Polomka – Helpa. Úlohou partizánov bolo strážiť miestne osady, vykonávať prieskumnú a hliadkovú činnosť v ich okolí, brániť banderovcom prekročiť Hron a zistené skupiny zajať alebo zničiť.⁸³

29. septembra veliteľ „Teplíce“ vyslal partizánov z rôt 53, 54 a 64 spolu s príslušníkmi vojenskej jednotky „Peter“ a dvoch pohotovostných oddielov Národnej bezpečnosti, na prieskum lesného masívu na západ od obce Bacúch, kde bol hlásený pohyb 10 – 15-člennej skupiny UPA. Po skončení prieskumu sa roty mali vrátiť do pôvodných postavení a pokračovať v pátraní po banderovcoch s dôrazom na priestor Šumiac – Červená Skala – Telgárt. Úlohou roty 63 bolo pripraviť pasce v okolí obce Beňuš.⁸⁴

Zostávajúce partizánske jednotky, tzn. veliteľstvo práporu XI, za ktorého veliteľa bol vymenovaný pplk. pech. Vojtech Strelka („mierovo“ veliteľ pešieho pluku 39 v Bratislave), s rotami 51, 52, 55 a 56 prešli do podriadenosti veliteľa VII. zboru. Po dosiahnutí pohotovosti sa na základe rozkazu gen. Markusa z 26. septembra presunuli do nových posádok, kde mali byť pripravené na zásah proti banderovcom. Veliteľstvo práporu, ktoré dostalo krycí názov „Stíhač“, bolo umiestnené v Trenčíne a roty vytvorili štyri stíhacie skupiny s nasledujúcou dislokačnou zostavou: skupina „Kysuca“ – veliteľstvo roty 51 (veliteľ npor. Kreso, neskôr kpt. pech. Henrich Lipský) s dvoma čatami v Kysuckom Novom Meste, jedna čata v Čadci; skupina „Ilava“ – veliteľstvo roty 52 v Ilave, jedna čata v Domaniži a jedna čata vo Valašskej Belej; skupina „Trenčín“ – veliteľstvo roty 55 s dvoma čatami v Trenčíne, jedna čata v Bánovciach nad Bebravou a skupina „Vrbové“ – veliteľstvo roty 56 s dvoma čatami vo Vrbovom, jedna čata v Novom Meste nad Váhom a jedna čata v Myjave. Údaje o rozmiestnení partizánskych jednotiek gen. Markus nariadil prísne utajovať. Aj orgány Národnej bezpečnosti, ktoré mali, na základe správ o činnosti banderovcov, zásahy jednotiek vyžadovať, s nimi mohli byť oboznámené „len v najnutnejšom rozsahu“.

Nariadenie veliteľa VII. zboru určovalo jednotlivým skupinám nasledujúce úlohy:

- skupina „Kysuca“ – strážiť prechody cez rieku Kysuca s dôrazom na okolie Kysuckého

81 VHA Bratislava, f. 4. VO, šk. 6, inv. č. 34, č. 78672 Zprávy o Banderovcích – výsledek šetření.

82 VHA Bratislava, f. Banderovci, šk. 89, inv. č. 454, č. j. 3951/Taj. B-1947 Osobitný rozkaz číslo 46.

83 VHA Bratislava, f. Banderovci, šk. 3, inv. č. 6, č. j. 1941/Taj. 1. odd. 1947 Osobitný rozkaz číslo 62.

84 Tamže, č. j. 1950/Taj. 1. oddel. 1947 Osobitný rozkaz číslo 65 a č. j. 1959/Taj. 1. oddel. 1947 Osobitný rozkaz číslo 67.

Nového Mesta a Čadce a vykonávať stíhanie banderovcov v okresoch Čadca, Žilina, Kysucké Nové Mesto a Veľká Bytča;

- skupina „Ilava“ – jednou čatou v noci pripravovať pasce pri hydrocentrále pri Košeci a pri Ladcoch, čatou v Domaniži zabezpečovať stíhanie skupín UPA v južnej časti okresu Žilina, severnej časti okresu Ilava a v okrese Považská Bystrica a čatou z Valašskej Belej v západnej časti okresu Prievidza, severnej časti okresu Bánovce nad Bebravou a v okrese Ilava;
- skupina „Trenčín“ – jednou čatou pripravovať nočné pasce v úsekoch Zamarovce – Skalská Nová Ves a Trenčianske Bohuslavice – Melčice (dnes spojená obec Melčice-Lieskové) a čatou z Bánoviec zabezpečovať stíhanie banderovcov v severnej časti okresu Trenčín, južnej časti okresu Prievidza a v okrese Bánovce nad Bebravou;
- skupina „Vrbové“ – menšou časťou síl strážiť prechody cez Váh pri Drahovciach a zvyškom síl dvoch čiat stíhať banderovcov v priestore Dobrá Voda, Šterusy, Pustá Ves (dnes súčasť obce Prašník), Košariská a východne od Váhu v okrese Nové Mesto nad Váhom, čatou z Nového Mesta nad Váhou strážiť prechody cez Váh od tohto mesta po Hornú Stredú a čatou v Myjave stíhať banderovcov v okresoch Myjava a Senica.

Priestory, vymedzené jednotlivým skupinám na stíhanie skupín UPA, sa však mali ponímať len ako orientačné. Podľa gen. Markusa mohli byť stíhacími jednotkami „*kedykoľvek a bez akéhokoľvek obmedzenia prekročené*“.⁸⁵

Prvé „väčšie“ aktívne nasadenie partizánskych jednotiek podriadených veliteľovi VII. zboru súviselo s akciami vojenských a bezpečnostných síl na území Moravy v dňoch 30. septembra – 4. októbra 1947. Ich cieľom bolo preskúmať a „vyčistiť“ od banderovcov priestor od rieky Morava smerom k moravsko-slovenskej zemskej hranici v úseku od Hodonína po Český Těšín. Partizánske jednotky mali v dňoch 1. – 4. októbra 1947 hliadkovať pozdĺž hranice, zabrániť skupinám a jednotlivcom z UPA prejsť na Slovensko a tieto podľa možnosti zničiť alebo zajať. Na plnenie tejto úlohy veliteľ VII. zboru svojím rozkazom z 28. septembra určil päť čiat partizánov z Myjavy, Vrbového, Trenčína, Ilavy a Kysuckého Nového Mesta.⁸⁶

Na začiatku októbra došlo k čiastkovému spresneniu postupu vojenských a bezpečnostných jednotiek proti banderovcom a ich operačnej zostavy. Operačný rozkaz veliteľa 4. VO z 29. septembra ukladal: 1) vytvoriť silnú uzáveru severnej hranice Slovenska po celej ich dĺžke, a to vyčlenenými jednotkami 4. a 10. divízie a 2) pokračovať v likvidovaní banderovcov v troch stíhacích obvodoch „*ktorým velí v divíznom obvode 9. divízie (západné Slovensko – pozn. J. Š.) veliteľ VII. zboru, v obvode 2. brigády (stredné Slovensko okrem jeho severozápadných oblastí – pozn. J. Š.) veliteľ „Teplice“, v obvode 10. divízie jej veliteľ*“.⁸⁷ V novej operačnej zostave jednotiek armády a bezpečnosti bola podčiarknutá úloha partizánskych rôt ako stíhacích skupín zoskupenia „Teplice“, a to predovšetkým v súvislosti s vynatím pluku ZNB „Slovensko“ a kombinovaného práporu vojenských rôt ZPÚ „Sup“ z podriadenosti jej veliteľstva a ich odoslaním na východné Slovensko. Podľa zámeru veliteľa „Teplice“ partizánske roty 53, 54, 63 a 64 mali vytvoriť samostatnú stíhaciu skupinu, ktorej veliteľstvo by sa sformovalo na organizačnom základe veliteľstva partizánskeho práporu XI alebo XII. Požiadaval preto veliteľ 4. VO o zaradenie niektorého z týchto veliteľstiev do svojej podriadenos-

85 VHA Bratislava, f. 4. VO, šk. 5, inv. č. 34, č. 77854 *Bezpečnostné opatrenie UPA – nová úprava*.

86 VHA Bratislava, f. 4. VO, šk. 5, inv. č. 34, č. 77897 *Rozkaz pre obsadenie hraníc moravsko-slovenských v dňoch 30. 9. – 4. 10. 1947*.

87 VHA Bratislava, f. 4. VO, šk. 6, inv. č. 34, č. 77972 *Uzávëra hraníc – sestava*.

ti. Veliteľ VII. zboru žiadať o uvoľnenie veliteľstva práporu XI kategoricky odmietol s odôvodnením, že prápor, ktorý je v podstate jedinou väčšou jednotkou na akcie proti UPA v jeho pôsobnosti, nemôže zostať bez velenia.⁸⁸ Podobné stanovisko zaujal aj veliteľ 10. divízie gen. Perko.⁸⁹ Veliteľ 4. VO napokon rozhodol, že veliteľovi „Teplice“ bude podriadené veliteľstvo práporu XII.⁹⁰

Novú operačnú zostavu jednotiek na východnom Slovensku stanovil osobitný rozkaz veliteľa 10. divízie z 8. októbra. Partizánske roty „Vihorlat 1“ a „Vihorlat 2“ sa spolu so spojovacou čatou veliteľstva práporu XII stali jadrom jednotky „Sup“, z ktorej väčšina rôť ZPÚ bola určená na posilnenie ochrany východného úseku slovensko-poľskej hranice. Jednotka „Sup“ sa súčasne reorganizovala na stíhací oddiel. Jeho úlohou bolo prenasledovať banderovcov v teritoriálnom obvode 10. divízie od zadnej hranice sledu priameho stráženia slovensko-poľskej hranice, tzn. od čiar Stará Lubovňa – Jastrabie – Litovská Huta – Bardejov – Vyšný Svidník – Veľký Bukovec – Nižné Čabiny (dnes súčasť obce Čabiny) – Papín – Snina – Ulič, po slovensko-maďarskú štátnu hranicu. Veliteľstvo „Sup“ a rota „Vihorlat 2“ boli umiestnené v obci Olka a rota „Vihorlat 1“ v obci Pravrovce (dnes súčasť obce Repejov).⁹¹

Súbežne s reorganizáciou operačnej zostavy veliteľstvo 10. divízie realizovalo nariadenie MNO a veliteľa 4. VO o vzájomnej výmene partizánskych a vojenských čiat v organizácii nasadených rôť.⁹² Cieľom výmeny malo byť využitie bojových skúseností partizánov. Nariadenia veliteľa 10. divízie ukladalo, aby veliteľ „Sup“ a veliteľia rôť ZPÚ využili „*prítomnosti part. rešp. voj. čiat u svojich útvarov k zdokonaleniu výcviku boja v lese a najmä odlišnosti vyplývajúcej zo skúseností vedenia part. boja.*“⁹³ Výmena sa uskutočnila v dňoch 11. – 16. októbra. Roty „Vihorlat 1“ a „Vihorlat 2“ si vymenili po dvoch čatách s rotami ZPÚ „Žula“, „Ondava“, „Borovica“ a „Laborec“. Rozkaz veliteľa jednotky „Sup“ pritom zdôrazňoval, že pre splnenie cieľov výmeny je potrebná „*vzájomná snaha a dobrá vôľa na oboch stranách...Len kamarátskym a bratským spolunažívaním môže byť tohto účelu dosiahnuté.*“ Súčasne spresnil aj spôsoby vedenia bojovej činnosti, ktoré si mali vojaci od partizánov „*navčiči*“.⁹⁴ Počas výmeny čiat, 14. októbra, navštívil roty „Vihorlat 1“ a „Vihorlat 2“ predseda

88 V hlásení veliteľovi 4. VO z 2. 10. 1947 gen. Markus k žiadosti veliteľa „Teplice“ uviedol: „*Veliteľa part. práp. XI nemôžem naprosto postrádať, nakoľko je veliteľom tohto práporu a túto funkciu aj vykonáva. Keď je aj part. práp. XI rozdelený do častok, čo je samozrejme a z úlohy logicky vyplývajúce...nemôže jednotka ostať bez veliteľa, tým skoršie, že velenie je tak pružne usporiadané, že podľa situácie dochádza a aj v budúcnosti môže dôjsť k sústreďeniu väčších síl práporu, ktorému velí veliteľ práporu. Pokladám situáciu za veľmi dôležitú, pretože jednak všetky UPA jednotky prechádzajú z východu na západ a okrem toho zo strany Moravy žnú UPA jednotky smerom na naše hranice, čo považujem za netaktické. Musím podľa tejto situácie zasahovať či už východne, alebo západne Váhu okrem normálnej úlohy stráženiu Váhu a pre celý tento úkol mám k dispozícii len jednu jednotku, a to part. práp. XI. Okrem taktických zásahov veliteľstvo práporu sa musí starať aj o materiálne zásobenie tohto práporu, ktoré pri tak širokom a hlbokom úseku nie je ľahkou vecou.*“

VHA Bratislava, f. 4. VO, šk. 2, inv. č. 28, č. 77952 Veliteľstvo partiz. práporu XII – zmena pridelenia.

89 VHA Bratislava, f. 4. VO, šk. 2, inv. č. 28, č. 77904 Veliteľství partizánského praporu XII – přidělení velit. Teplice.

90 Ref. 87.

91 VHA Bratislava, f. 4. VO, šk. 6, inv. č. 34, č. 78228 Osobitný rozkaz veliteľa 10. divízie č. 48 z 8. 10. 1947 a f. Banderovci, šk. 89, inv. č. 454, č. j. 28083/Taj.-B-1947 Osobitný rozkaz veliteľa 10. divízie č. 49 z 9. 10. 1947.

92 V nariadení 1. podnáčelníka Hlavného štábu MNO brig. gen. Š. Drgača z 8. 10. 1947 sa uvádzalo: „*Zdůrazňuji nutnost promíchati vojenské asistenční oddíly, které jsou zasazeny do akcí proti Banderovcům, záložníky partyzány...*“ (VHA Bratislava, f. 4. VO, šk. 6, inv. č. 34, č. 78076 Uzávěra severního pohraničí – připomínky.) Ten istý deň div. gen. M. Širica v dialógovom hlásení veliteľovi vyšších jednotiek, ktoré riadili akcie proti UPA, upozornil, že z dôvodu využitia bojových skúseností partizánov „*bolo by prospešné, keby ste jednotlivé čaty partizánských rôť občas včlenili do asistenčných oddielov, lebo rôť ZPÚ, prípadne obrátene.*“ Tamže.

93 VHA Bratislava, f. 4. VO, šk. 2, inv. č. 28, č. 78278 Bojové skúsenosti partizánov.

94 Partizáni mali vojakom odovzdať skúsenosti predovšetkým z týchto oblastí:

Zväzu slovenských partizánov K. Šmidke. Oboznámil partizánov s vývojom vnútro politickej situácie na Slovensku a s tým, ako sú plnené požiadavky odbojových zväzov v oblasti sociálnych podmienok ich členov a očisty verejného a politického života.⁹⁵

POČTY OSÔB A ZBRANÍ V JEDNOTKE „SUP“ K 14. OKTÓBRU 1947⁹⁶

Jednotka	Krycí názov	Osoby						Zbrane			
		D	R	Ďsl.	M prez.	M zál.	Celk.	Pi	Pu	Sa	LK
veliteľstvo	„Sup“	4	1	-	11	-	16	-	4	6	-
spoj. čata	-	-	1	-	26	-	27	2	19	6	-
autokolóna	„Sup 1“	1	1	-	29	-	31	29	2	-	-
rota ZPÚ	„Borovica“	1	1	5	79	-	86	2	42	30	12
rota 61	„Vihorlat 1“	5	2	2	21	134	164	3	32	80	12
rota 62	„Vihorlat 2“	3	2	3	17	86	110	4	32	76	12
SPOLU		14	8	9	183	220	434	40	131	198	36

Veliteľ skupiny „Teplice“ na spresnenie postupu armádných a bezpečnostných síl proti banderovcom reagoval tým, že s ohľadom na nedostatok jednotiek v jeho podriadenosti upustil od tzv. uzáverového systému a všetky jednotky premenil na stíhacie. Do vyriešenia požiadavky na pridelenie veliteľstva partizánskeho práporu ponechal partizánske roty 53, 54, 63 a 64 v pôvodných priestoroch, tzn. v údolí Hrona v úseku Brezno nad Hronom – Telgárt. Tu mali byť v pohotovosti na nasadenie proti zisteným skupinám UPA v Nízkych Tatrách a Slovenskom rudohorí.⁹⁷ Dňom 6. októbra prevzal do podriadenosti veliteľstvo prá-

- 1) získavanie správ v spolupráci s Národnou bezpečnosťou, Finančnou strážou a obyvateľstvom;
 - 2) prieskumná činnosť vo dne aj v noci, zloženie a postup prieskumných hliadok v prehľadnom i neprehľadnom teréne, predovšetkým v hornatom a zalesnenom teréne, správanie sa hliadok pri zrážkach so slabšími a silnejšími skupinami nepriateľa, spôsob ich prenasledovania a ničenia;
 - 3) príprava pascí v akomkoľvek teréne, vo dne aj v noci, a to ako prieskumnými hliadkami, tak väčšími jednotkami;
 - 4) prieskum samôt, obcí a domov;
 - 5) boj v lese, najmä v noci;
 - 6) táborenie a nocovanie v teréne, príprava rôznych úkrytov;
 - 7) spôsoby a prostriedky odovzdávania správ v čo najkratšom čase. VHA Bratislava, f. Banderovci, šk. 89, inv. č. 454, č. j. 262/taj. 47 *Osobitný rozkaz veliteľa „Sup“ č. 9 z 11. 10. 1947. Podľa hlásenia veliteľa „Sup“ pplk. pech. A. Žiaka zo 17. 10. 1947 však „Partyzáni prijali tuto výmenu s nedúverou. Videli v ní jiný účel, než školení. Měli za to, že cílem je trhání kompaktních celků partizánských rot.“* Tamže, č. j. 259/Taj. 1947 *Výměna part. rot – zkušnosti.*
- 95 VHA Bratislava, f. 4. VO, šk. 2, inv. č. 28, č. 78180 *Partyzánské roty 10. div. – přehledka předsedou Sv. partyzánů a Partyzán*, 28. 10. 1947, s. 1-2.
- 96 VHA Bratislava, f. Banderovci, šk. 89, inv. č. 454, č. j. 261/Taj. 1947 *Výkaz počtu, požadavky, hlášení – předložení.*
- 97 VHA Bratislava, f. Banderovci, šk. 3, inv. č. 6, č. 1970/Taj. 1. odd. 1947 *Osobitný rozkaz veliteľa Teplice č. 70 z 3. 10. 1947.*

poru XII, ktorá sa presunulo z Prešova do obce Polomka. Nasledujúcim dňom mu podriadil všetky štyri partizánske roty, čím tieto stratili charakter samostatných jednotiek.⁹⁸

Po obdržaní informácie o zistení pohybu skupiny banderovcov na juh od Hrona vydal gen. Nosko 6. októbra rozkaz na prepátranie priestoru od čiar Hronec – Osrbľie – Hrončok – vrch Slatina – hájovňa Bratková – Bratkovský most po čiaru Šáľková – Mólča – Čačín – Bečov – Sebedín – Zolná. Akcie, ktorá trvala do 9. októbra, sa zúčastnil aj celý prápor XII. Východným postavením roty 53 bola obec Hrončok a konečným cieľom obec Čačín, rota 54 začala akciu v obci Osrbľie a skončila v obci Šáľková, rota 63 vykonávala prieskum terénu od Bratkovského mosta po obec Sebedín a rota 64 od obce Čačín po obec Bečov.⁹⁹ V priebehu tejto, ako aj ďalších akcií, sa jednotky „Teplice“ nedostali do kontaktu so žiadnymi banderovcami. S odôvodnením, že „skupiny a jednotlivci UPA objavujú sa v tak v minimálnom počte, že akékoľvek akcie sú bezvýsledné“, preto veliteľ „Teplice“ dňom 11. októbra opäť zmenil operačnú zostavu a úlohy podriadených jednotiek. Veliteľstvo práporu XII s rotou 53 boli novo umiestnené v obci Malužiná, rota 54 v obci Kráľova Lehota, rota 63 v obci Nižná Boca a rota 64 v obci Stredná Boca. Úlohou rôt bolo vytvoriť osadné stráže, pripraviť pasce na cestách a hliadkovať v okolí obcí. Okrem toho mali pokračovať v prieskumnej činnosti a vykonávať zdokonaľovací výcvik.¹⁰⁰

V dňoch 4. – 5. októbra, po splnení úlohy na slovensko-moravskej hranici, zaujali novú dislokačnú zostavu aj roty partizánskeho práporu XI, respektíve skupiny „Stíhač“, podriadené veliteľovi V. zboru.¹⁰¹ Jeho rozkaz z 1. októbra 1947 jednotkám ukladal: 1) dislokácia skupín „Vrbové“ a „Trenčín“ sa nemení; 2) skupina „Kysuca“ – presunie sa, a to vrátane čaty z Čadce, do Považskej Bystrice, kde naďalej pôsobí pod novým názvom „Bystrica“, veliteľstvo roty s jednou čatou v Považskej Bystrici a jednou čatou vo Veľkej Bytči vykonávajú hliadkovú činnosť a podľa spravodajských informácií pripravujú pasce s dôrazom na prechody cez Váh medzi Púchovom a Dolným Hričovom, jednu čatu vysunie do osady Domaníža s úlohou zabezpečiť stíhanie banderovcov na území okresu Považská Bystrica, južnej časti okresu Žilina a severnej časti okresu Ilava a 3) skupina „Ilava“ – čata z Domaníže sa po príchode čaty zo skupiny „Kysuca“ presunie do osady Gajdel (dnes Klačno), odkiaľ pôsobí proti zisteným skupinám UPA v severnej časti okresu Prievidza a západnej časti okresu Turčiansky Sv. Martin.

Novým rozmiestnením partizánskych rôt a s využitím ďalších síl chcel gen. Markus zabezpečiť čo najrýchlejšie nasadenie stíhacích skupín proti zisteným skupinám UPA s dôrazom na prehradenie prístupov k prechodom cez slovensko-moravskú hranicu. Počas jednej z týchto akcií došlo 10. októbra vo Vlárskom priesmyku k prestrelke s banderovcami, pri ktorej zahynuli rtn. v zál. Jozef Schwarz a voj. v zál. Jozef Ritnošík. Pravdepodobne boli príslušníkmi partizánskej roty 52, tzn. skupiny „Ilava“.¹⁰² Obidvoch vyznamenali in memoriam Československým vojnovým krížom 1939.

Ešte pred touto tragickou udalosťou, 9. októbra, veliteľ V. zboru nariadil skupinám „Bystrica“, „Ilava“, „Trenčín“ a Vrbové“, aby v dňoch 11. – 16. októbra uskutočnili pomerne roz-

98 Tamže, č. 1971/Taj. 1. odd. 1947 *Osobitný rozkaz veliteľa Teplice č. 71 zo 4. 10. 1947.*

99 VHA Bratislava, f. Banderovci, šk. 89, inv. č. 454, č. 1974/Taj. 1. odd. 1947 *Osobitný rozkaz veliteľa Teplice č. 73 zo 6. 10. 1947.*

100 Tamže, č. 1980/Taj. 1. odd. 1947 *Osobitný rozkaz veliteľa Teplice č. 76 z 9. 10. 1947.*

101 V rámci reorganizácie armády, ktorá sa uskutočnila k 1. 10. 1947, sa veliteľstvo VII. zboru prečíslovalo na veliteľstvo V. zboru a veliteľstvo VIII. zboru na veliteľstvo VI. zboru.

102 VHA Bratislava, f. 4. VO, šk. 22, inv. č. 88, č. j. 57779/Dôv. 4. osôb. 1947 *Partizáni – padlí v boji s banderovcami.* Bližšie FIALA, ref. 1, s. 209.

siahle akcie zamerané na „vyčistenie“ Inoveckých vrchov a južnej časti Malej Fatry. Išlo o samostatné akcie rôt, ktorých prípravu a priebeh malo koordinovať veliteľstvo práporu XI.¹⁰³ Na základe nových informácií o pohybe skupín UPA v lesoch Beskyd, Javorníkov a Bielych Karpát a ich prechodoch na Moravu, ale zrejme aj pod vplyvom správ o pripravovanej reorganizácii operačnej zostavy jednotiek nasadených proti banderovcom, však gen. Markus 13. októbra akcie partizánskych rôt prerušil. Ich veliteľom uložil, aby podriadené čaty sústredili do jedného miesta, a to skupina „Bystrica“ v Považskej Bystrici, skupina „Ilava“ v Ilave, skupina „Trenčín“ v obci Lúky pod Makytou a skupina „Vrbové“ vo Vrbovom. Dňom 14. októbra mali prehradiť prístupy k horským priesmykom a cestám na Moravu, ako aj prechody cez Váh a byť v pohotovosti na sústredený zásah proti skupinám UPA. Úlohu mali plniť do 16. októbra.¹⁰⁴

Polovica októbra 1947 bola z hľadiska organizačných a dislokačných zmien pozemných jednotiek, ktoré sa v tomto roku zúčastňovali akcií proti banderovcom na Slovensku, ako aj zapojenia partizánov, istým spôsobom prelomová. Nariadením Hlavného štábu MNO z 13. októbra bola dňom 20. októbra zrušená skupina „Teplice“ a z veliteľstiev troch vyšších vojenských celkov 4. VO vznikli tri samostatné veliteľstvá skupín: veliteľstvo V. zboru v Trenčíne, veliteľstvo 2. brigády v Banskej Bystrici¹⁰⁵ a veliteľstvo 10. divízie v Košiciach. Priestory, v ktorých tieto veliteľstvá mali zabezpečovať likvidovanie zvyškov banderovských skupín, boli totožné s obvody ich „mierovej“ teritoriálnej pôsobnosti.¹⁰⁶ Súbežne s reorganizáciou operačnej zostavy sa roty partizánov prvého turnusu začali pripravovať na demobilizáciu. Ich miesto mali zaujať jednotky sformované z druhého turnusu členov SSP.

Nariadenie na povolanie druhého turnusu partizánov vydal Hlavný štáb MNO 1. októbra 1947. Termín nástupu, ktorý sa mal uskutočniť za rovnakých podmienok ako predchádzajúci, stanovil na 13. október. Veliteľstvu 4. VO pritom uložil, aby okrem určených osôb znovu povolalo aj tých, ktorí „z *nějakých důvodů se nemohli zúčastniti cvičení I. turnusu a vrátili proto svolávací lístky*“ a aby, na základe skúseností z predchádzajúceho nástupového termínu, počítalo s vytvorením 15-percentnej zálohy povolaných záložníkov. Súčasne malo zistiť „*kolik ještě přihlášených partyzánů zbývá pro III. Turnus*“. Z dôvodu nedostatku „aktívneho personálu“ do novovytváraných partizánskych jednotiek mali byť zaradení všetci „*aktivní důstojníci, rotmistři i osoby z řad mužstva*“ z jednotiek prvého turnusu. Zabezpečením vyzbrojenia partizánov boli opäť poverené útvary, ku ktorým nastupovali. Podľa nariadenia hlavného štábu mali nové jednotky dosiahnuť pohotovosť 16. októbra, pričom do tohto dátumu musel byť ich výcvik, vrátane vykonania ostrej strelby, preskúšaný osobitnými komisiami.¹⁰⁷

103 VHA Bratislava, f. 4. VO, šk. 6, inv. č. 34, č. 78101 *Rozkaz velitele V. zboru z 9. októbra 1947 pre akciu od 11. 10. do 16. 10. 1947.*

104 Tamže, č. 78205 *Akcia v dňoch 14. – 16. 10. 1947 – rozkaz.*

105 V rámci reorganizácie čs. armády k 1. 10. 1947 bola 2. pešia divízia s veliteľstvom v Banskej Bystrici reorganizovaná na 2. pešiu brigádu.

106 VHA Bratislava, f. 4. VO, šk. 2, inv. č. 25, č. 78296 *Let. detašmán Tri Duby – změna činnosti a podřízenost.*

107 VHA Bratislava, f. 4. VO, šk. 2, inv. č. 28, č. 77990, č. j. 1557/Taj. hl. št. 1. odd. 1947 *Partyzáni – povolání II. turnusu na cvičení.*

POČET PARTIZÁNOV POVOLANÝCH DO II. TURNUSU ¹⁰⁸

DOV	Posádka					
	Žilina	Nitra	Dolný Kubín	Brezno n. Hronom	Prešov	Spolu
Bratislava	6	50	-	2	-	58
Brezno n. Hr. t. č. Tisovec	4	8	5	66	10	93
Banská Bystrica	13	19	28	41	2	103
Košice	2	2	45	1	22	72
Levice	2	39	1	24	1	67
Michalovce	2	5	2	-	169	178
Nitra	20	34	-	2	3	59
Prešov	2	3	18	1	56	80
Ružomberok	8	7	148	3	14	180
Trenčín	34	42	3	147	5	231
Trnava	3	27	-	1	1	32
Spišská Nová Ves	1	4	40	-	6	51
Nové Zámky	1	34	-	-	-	35
Žilina	196	16	2	2	3	219
Louny	-	-	-	-	1	1
SPOLU	294	290	292	290	293	1459

Z nových záložníkov – partizánov boli opäť postavené veliteľstvá dvoch práporov – XI a XII a desať rôt, ktorých formovanie prebiehalo prakticky v rovnakých posádkach ako v prípade prvého turnusu: Žilina – roty 31 a 32 a doplnok veliteľstva práporu XI, Nitra – roty 33 a 34, Dolný Kubín – roty 35 a 36, Brezno nad Hronom – roty 67 a 68 a Prešov – roty 65 a 66 a doplnok veliteľstva práporu XII.

Striedanie partizánskych jednotiek sa uskutočnilo v dňoch 17. – 18. októbra. Roty, ktorých príslušníci mali byť po skončení ich výnimočného vojenského cvičenia prepustení do zálohy, sa automobilovými alebo železničnými transportmi presunuli do posádok, kde sa pred nasadením formovali. Tu mali partizáni odovzdať osobné zbrane a výstroj¹⁰⁹ a 19. októbra odísť do civilu. Nariadenie o demobilizácii ukladalo prepustiť aj tých, ktorí nastúpili oneskorene. Chýbajúce dni cvičenia im MNO odpustilo.¹¹⁰

108 VHA Bratislava, f. 4. VO, šk. 42, inv. č. 89, sig. 93-3/4-39 *Záložníci – partyzáni, povolanie na cvičenie* (II. turnus)

109 Ďalší materiál – proviantný, optický, spojovací, zdravotnícky, konzervačný a vozatajský – ako aj kancelárske potreby, služobné potreby a automobilovú techniku roty prevzali „nové“ roty v priestoroch striedania. VHA Bratislava, f. Banderovci, šk. 89, inv. č. 454, č. j. 1139/Taj. 1947 *Vystriedanie partizánskych rôt a prepustenie I. turnusu záložníkov – partizánov*.

110 Tamže.

Z druhého turnusu boli do pôsobnosti veliteľa 10. divízie zaradené roty 65 (veliteľ por. pech. Vladimír Vykydal, potom škpt. pech. v zál. Ondrej Palša, od 17. októbra 1947 npor. v zál. Boris Kubovec) a 66 (veliteľ škpt. stav. Arnošt Pšenička, od 17. októbra 1947 por. pech. Alexander Volek). Ich vystriedanie s rotami 61 a 62 prebehlo 17. októbra v obci Vyšná Radvaň, pričom „nové“ roty prešli opäť do priamej podriadenosti veliteľstva práporu „Sup“ a od „starých“ rôt prevzali ich krycie názvy – rota 65 názov „Vihorlat 1“ a rota 66 názov „Vihorlat 2“. Na rozkaz veliteľa „Sup“ sa následne presunuli do nových priestorov, rota „Vihorlat 1“ do obce Nižné Čabiny a rota „Vihorlat 2“ do obce Volica. Prieskumnou a hliadkovou činnosťou mali chrániť údolie rieky Laborec pred skupinami UPA, pričom na prenasledovanie banderovcov a ich zneškodňovanie bola u každej roty jedna čata v trvalej pohotovosti.¹¹¹ Od 20. októbra partizánskej roty „prečesávali“ okolie obcí Hanušovce a Bystré, kde „objavovali sa často tlupy UPA a je možné, že sa tu nejakí jednotlivci ukrývajú“.¹¹² 1. novembra sa premiestnili do obcí Opiny („Vihorlat 1“) a Červenice („Vihorlat 2“), odkiaľ v nasledujúcich dňoch vykonávali prieskum okolitých lesov.¹¹³ Svoju činnosť roty skončili 6. novembra, kedy boli sústredené do Prešova.¹¹⁴

Pre skupinu „Teplice“ boli určené samostatné roty 67 a 68, ktoré sa presunuli do priestoru obce Malužiná, kde vystriedali roty 63 a 64. Následne sa 20. októbra premiestnili do priestoru Zvolenská Slatina – Očová s úlohou vykonávať prieskumnú činnosť v Hrochotskej doline a na Detvianských lazoch a prenasledovať a likvidovať zistené skupiny UPA. Tým istým dňom ich prevzalo, v súvislosti so zrušením a likvidáciou veliteľstva „Teplice“, do podriadenosti veliteľstvo 2. brigády.¹¹⁵ Informácie o ďalšom nasadení a činnosti rôt, okrem poďakovania veliteľa brigády brig. gen. J. Noska za obetavé plnenie stanovených úloh pri príležitosti demobilizácie ich príslušníkov¹¹⁶, sa však v archívnych fondoch zatiaľ nepodarilo nájsť.

Partizánsky prápor XI „Stíhač“, ktorého veliteľom zostal pplk. pech. V. Strelka, s rotami 34, 35 a 36 pod kryciami názvami „Železo“, „Kameň“ a „Zlato“ prešiel do podriadenosti veliteľa V. zboru namiesto rôt 51, 52, 55 a 56. Ich úlohou bolo zabezpečiť prechody cez Váh a hliadkovanie a pátranie po banderovcoch v okresoch Myjava (rota „Kameň“), Trenčín (rota „Zlato“) a Púchov (rota „Železo“).¹¹⁷ Ani o činnosti týchto jednotiek, ako aj o zaradení veliteľstva partizánskeho práporu XII (zástupca veliteľa práporu do 27. októbra 1947 škpt. Jozef Pápol, potom mjr. pech. František Schánělec) nám archívne materiály nič bližšie nevyppovedali.

Zostávajúce partizánske roty 31 (veliteľ kpt. pech. Oldřich Hájek, od 25. 10. 1947 kpt. pech. Henrich Lipský), 32 a 33 sa v dňoch 16. – 17. októbra presunuli na Moravu, kde v tomto čase vojenské a bezpečnostné sily zintenzívňovali akcie proti banderovcom.¹¹⁸ Roty 31 (krycí

111 VHA Bratislava, f. Banderovci, šk. 89, inv. č. 454, č. j. 293/taj. 1947 *Osobitný rozkaz veliteľa Sup č. 12 zo 16. 10. 1947.*

112 Tamže, č. j. 306/Taj. 1947 *Osobitný rozkaz č. 15 veliteľa Sup z 20. 10. 1947*, č. j. 311/Taj. 1947 *Osobitný rozkaz veliteľa Sup č. 16 z 21. 10. 1947* a č. j. 318/Taj. 1947 *Osobitný rozkaz veliteľa Sup č. 18 z 23. 10. 1947.*

113 Tamže, č. j. 342/Taj. 1947 *Osobitný rozkaz veliteľa Sup č. 20 z 31. 10. 1947.*

114 Tamže, č. j. 348/Taj. 1947 *Osobitný rozkaz veliteľa Sup č. 21 z 5. 11. 1947.*

115 VHA Bratislava, f. Banderovci, šk. 3, inv.č. 6, č. j. 2020/Taj. 1. odd. 1947 *Osobitný rozkaz veliteľa Teplice č. 80 z 20. 10. 1947.*

116 VHA Bratislava, f. 01745 (2. pešia brigáda), šk. 1, *Dôverný rozkaz veliteľa 2. pešej brigády č. 43 z 20. 11. 1947.*

117 VHA Bratislava, f. 4. VO, šk. 2, inv. č. 28, č. 78409 *Veliteľ part. roty Kameň – neoprávnené používanie civil. osob. vozidel a č. 78647 Sťažnosti narukovaných partizánov – šetrenie.*

118 Pozri KALUS, Jaromír – ŽÁČEK, Rudolf. Štřetnutí s banderovci na Morávce. In *Těšínsko*, 33, 1990, s. 17-20; KOUDELKA, Ferdinand. Banderovci na severní Moravě. In: *Severní Morava*, 1966, s. 20-23; KUX, Jan. Banderovci v regionu Blanská. In *Sborník Muzea Blansko*, 1989, s. 45-47; KUX, Jan. Banderovci na Moravě. In

názov „Pavel“) a 32 o celkovom počte 233 osôb (5 dôstojníkov, 4 rotmajstri, 1 ďalejšlúziaci poddôstojník a 223 príslušníkov mužstva) boli zaradené do podriadenosti veliteľstva úseku „Palma“ a rota 33 s počtom 108 osôb (7 dôstojníkov, 1 rotmajster, 1 ďalejšlúziaci poddôstojník a 99 príslušníkov mužstva) do podriadenosti veliteľstva úseku „Habr“ operačnej skupiny „Sosna“, ktorej velil veliteľ IV. zboru v Brne brig. gen. F. Rakovčík. V týchto úsekoch posilnili jednotky armády a ZNB, ktoré organizovali priehradné postavenia na riekach Morava, Bečva a Ostravica s úlohou zabrániť prenikaniu banderovcov zo Slovenska na Moravu a do Čiech. Späť na Slovensko boli všetky tri partizánske roty odoslané 7. novembra 1947.¹¹⁹

Demobilizácia druhého turnusu partizánov povolaných na výnimočne vojenské cvičenie prebiehala v podstate rovnako ako ich predchodcov. Po odovzdaní osobných zbraní a výstroje v náhradných jednotkách útvarov, kde sa jednotlivé roty formovali, boli 9. novembra prepustení z činnnej služby. Tým istým dňom boli ku kmeňovým útvarom odoslaní vojaci prezenčnej služby zaradení v partizánskych rotách. Termín likvidácie písomností a materiálu rôt, ktorú zabezpečovali ich určení funkcionári s vyčlenenými vojakmi „miestnych“ útvarov, bol stanovený na 13. novembra.¹²⁰

Celkové počty slovenských partizánov, ktorí sa v prvom a druhom turnuse zúčastnili akcií proti UPA, existujúca literatúra neuvádza. Priniesla zatiaľ len informáciu, že spolu s českými partizánmi išlo o 3 630 osôb¹²¹, respektíve do tohto počtu radí okrem partizánov (vo všeobecnom poňatí) aj členov SVOJPOV.¹²² Podľa nami zistených údajov bolo na Slovensku v partizánskych rotách prvého turnusu zaradených 1 108 členov SSP – vojakov v zálohe, z toho 48 dôstojníkov, 31 rotmajstrov a 1 029 príslušníkov mužstva (stav k 27. septembru, ktorý velenie 4. VO aj MNO považovali za oficiálny¹²³) a v rotách druhého turnusu 1 312 slovenských záložníkov – partizánov, z toho 16 dôstojníkov, 5 rotmajstrov a 1 291 príslušníkov mužstva.¹²⁴ Spolu sa tak akcií proti banderovcom v čase od 22. septembra do 19. no-

Policista, 6, 2002, č. 12 (<http://web.mvcr.cz/archiv2008.casopisy/policista/2002/12/bander.html>); KUX, Jan: *Banderovci na jižní Moravě*. In: www.vojenskaskola.cz/skola/univerzota/Documents/luo/5/2.pdf; MATYSKA, Josef: *Banderovci na Rýmařovsku v letech 1947 – 1948*. In: *Severní Morava*, 1966, s. 24–25 a iné práce.

119 Veliteľstvo operačnej skupiny „Sosna“ zostavu jednotiek v priehradnom postavení (zabezpečovacom kordóne) v tomto čase členilo do troch úsekov: úsek „Palma“, ktorý zahŕňal súdne okresy Kroměříž a Pátek a politické okresy Holešov, Vsetín, Valašské Meziříčí a Hranice, úsek „Habr“, do ktorého patrili politické okresy Hodonín, Uherské Hradiště, Uherský Brod a Zlín a súdny okres Kyjov a úsek „Jasan“ s politickými okresmi Nový Jičín, Frýdek-Místek a Český Těšín. VÚA-VHA Praha, f. MNO 1947, Hlavný štáb/1. odd., sign. 32-5/14 taj. *Bandy UPA – zkušenosti a poznatky – předložení velitelstvím Sosna* a f. 3. VO, šk. 74, sig. 95-13/1-3 *Poznatky z akcí proti banderovcům na Moravě*.

120 VHA Bratislava, f. Banderovci, šk. 89, inv. č. 454, č. j. 1162/Taj. 1947 *Prepustenie záložníkov – partizánov II. turnusu – postup práce*.

121 Pozri napr. ŠOLC, ref. 22, s. 46 a FIALA, ref. 24, s. 189. Do prvého turnusu malo byť zaradených 1 679 slovenských a českých partizánov (v Čechách vznikli dve partizánske roty, neskôr zlúčené do práporu s názvom „Franta“ a na Morave bol vytvorený partizánsky prápor „Dub“ so štyrmi rotami), z čoho vyplýva, že na druhý turnus pripadá 1 951 partizánov. FIALA (ref. 24, s. 132) však uvádza, že v októbri 1947 bolo proti banderovcom nasadených 1 960 partizánov.

122 Pozri napr. HUML, ref. 22, s. 198, SYRNÝ, ref. 23, s. 152 a ŠMIGEL, Banderovci na Slovensku 1945–1947, ref. 2, s. 189. Tento autor tiež mylné datuje povolanie prvého turnusu členov SSP a dobrovoľníkov SVOJPOV na koniec augusta 1947.

Poznámka: Iný prameň uvádza, že v danom čase sa akcií proti UPA zúčastnilo 3 700 bývalých partizánov a vojakov SNP. Pozri *História hnutí ukrajinských nacionalistov od vzniku do likvidácie bánd základných v Poľsku v roku 1947*. (www.komunisti.sk/Historia_hnutia_ukrajinskych_nacionalistov.htm).

123 Ref. 68.

124 VHA Bratislava, šk. 6, inv. č. 34, č. 78200 *Operačný rozkaz pre zmenu úkolov a zostavy proti bandám UPA*.

vembra 1947 zúčastnilo 2 420 bývalých slovenských partizánov, z toho 64 dôstojníkov v zálohe, 36 rotmajstrov v zálohe a 2 320 príslušníkov mužstva v zálohe.¹²⁵

Dňa 8. septembra 1947 ponúklo veleniu čs. armády nasadenie dobrovoľníkov z radov svojich členov do akcií proti banderovcom aj vedenie SVOJPOV. MNO ponuku prijalo a termín ich nástupu stanovilo ako spoločný s II. turnusom partizánov, tzn. 13. októbra. Po istých nedorozumeniach medzi veliteľstvom 4. VO a vedením SVOJPOV¹²⁶ však na žiadosť div. gen. Širicu tento termín zmenilo na 2. novembra.¹²⁷ Povolání dobrovoľníci zo SVOJPOV napokon nastúpili až 3. novembra 1947, a to k náhradnej rote pešieho práporu 41 do Žiliny. Ich povolávanie prebiehalo podľa rovnakých zásad ako v prípade partizánov, po organizačnej stránke však bolo podstatne lepšie pripravené.¹²⁸ Z nastúpených členov SVOJPOV a po ich doplnení vojakmi prezenčnej služby bola sformovaná motorizovaná rota o troch čatách s celkovým počtom 123 osôb, z toho 8 dôstojníkov (1 aktívny a 7 zo zálohy), 1 rotmajster a 114 príslušníkov mužstva (15 prezenčnej služby a 99 v zálohe).¹²⁹ Za veliteľa roty bol vymenovaný škpt. František Fišer. Rota mala k dispozícii jeden obrnený automobil, dva nákladné automobily a jeden motocykel.¹³⁰

Dosiahnutie pohotovosti veliteľstvo 4. VO pre rotu určilo na 6. novembra a nasledujúci deň sa začal jej presun na Moravu, kde mala posilniť jednotky armády a bezpečnosti operačnej skupiny „Sosna“. Pôvodné miesto určenia Moravský Krumlov bolo bezprostredne pred začatím presunu zmenené na Brno, kde rota prešla do priamej podriadenosti veliteľa skupiny.¹³¹ Následne sa presunula do Dědic pri Vyškove, odkiaľ sa pod krycím názvom „Javor“ zo začiatku podieľala na zabezpečovacích akciách proti UPA na Dražanskej vrchovine.¹³² Potom bola niekoľko dní podriadená veliteľovi úseku „Jasan“ na severnej Morave a v závere svojho nasadenia tvorila zálohu veliteľa skupiny „Sosna“. Dňa 26. novembra sa rota SVOJPOV presunula späť do Žiliny.¹³³ Rozlúčka s jej príslušníkmi sa uskutočnila 29. septembra za účasti zástupcov veliteľstva 4. vojenskej oblasti, SNR a iných orgánov.¹³⁴

Posledné akcie príslušníkov rot SVOJPOV sa uskutočnili v čase, keď nasadenie armády proti banderovcom na území ČSR sa končilo. 12. novembra 1947 vláda, po schválení záverečnej správy arm. gen. L. Svobodu o priebehu a výsledkoch bojov a s odôvodnením, že nakoľko „v súčasnej dobe vyskytujú sa na území ČSR už len ojedinelé skupiny a jednotlivci

125 Je zaujímavé, že počet 2 420 záložníkov – členov SSP sa približuje pôvodnému návrhu MNO na povolanie 2 250 príslušníkov prvej zálohy z radov partizánov – dobrovoľníkov (pozri HUML, V. Svaz slovenských partyzánů a jeho úloha ve slovenské společnosti v předúnorovém období. In *Historie a vojenství*, 1971, č. 4, s. 563). Domnievame sa preto, že MNO zo začiatku počítalo len s povolaním slovenských partizánov.

126 Prihlášky dobrovoľníkov zasielal Ústredný sekretariát SVOJPOV veleniu 4. VO už od 15. 10. 1947. To však v svojej odpovedi na dotaz tohto orgánu z 25. októbra, či a kam sa majú posielat ďalšie prihlášky, uviedlo, že nepredpokladá povolanie ďalšieho turnusu záložníkov a preto prihlášky členov SVOJPOV už nebude prijímať a tie, čo už obdržalo, vracia späť. VHA Bratislava, f. 4. VO, šk. 42, inv. č. 89, sign. 93-3/4-31 SVOJPOV – prihlášky proti Benderovcom, vrátene prebytočných.

127 VÚA-VHA Praha, f. VKPR 1945-1977, šk. 8, č. j. 242 *Dobrovoľníci SVOJPOV-u do akcií proti Benderovcům-povolání a Dobrovoľníci SVOJPOV-u do akcií proti Benderovcům-odklad nástup. termínu.*

128 Tamže, sign. 93-3/7 *Záložníci, príslušníci SVOJPOV – povolanie na cvičenie.*

129 VHA Bratislava, f. 4. VO, šk. 6, inv. č. 34, č. 78547 *Rota dobrovoľníků SVOJPOV – hlášení počtů.*

130 VÚA-VHA Praha, f. MNO 1947, Hlavný štáb/1. odd., sig. 32-5/14 taj. *Bandy UPA – zkušenosti a poznatky – předložení velitelstvím Sosna.*

131 VHA Bratislava, f. 4. VO, šk. 6, inv. č. 34, č. 78517 *Rota SVOJPOV – odesláni na Moravu* a č. 78529 *Rota SVOJPOV – odesláni na Moravu.*

132 Ref. 130.

133 Tamže.

134 Pozri VHA Bratislava, f. 4. VO, šk. 42, inv. č. 89, sign. 93-3/6 SVOJPOV – rozlúčenie.

UPA“; prijala uznesenie o prenesení ďalších bezpečnostných opatrení na ministerstvo vnútra. Na Slovensku riadenie bezpečnostných opatrení prešlo dňom 17. novembra o 18, 00 do pôsobnosti Hlavného veliteľstva Národnej bezpečnosti v Bratislave. Vojenské útvary mali v svojich mierových posádkach naďalej držať v pohotovosti len vyčlenené jednotky ako asis-tenčné oddiely, pripravené poskytnúť bezpečnostným orgánom ozbrojenú asistenciu podľa predpisu G-V-1, hlava 1, stať 1 a 2.¹³⁵

* * *

Hodnotiť účasť členov SSP a SVOJPOV v akciách proti banderovcom z vojenského hľadiska je, podľa nášho názoru, zložitejšie, ako dôjsť k záverom o jej politických aspektoch a využívaní, najmä v prípade partizánov, na presadzovanie zámerov KSS v prebiehajúcom mocensko-politickom zápase na Slovensku. Je pravdou, že k nasadeniu odbojárov došlo až v záverečnej etape stíhania skupín UPA a že naprostá väčšina záložníkov z radov parti-zánov a vojakov povstaleckej armády sa s banderovcami vôbec nestretla. Napriek tomu sa domnievame, že na základe vyššie uvedených faktov nie je možné celkom súhlasiť s tézou o predovšetkým (alebo len) politickom rozmere ich povolania na výnimočné vojenské cvi-čenie. Potvrdzujú to aj materiály vojenskej proveniencie po demobilizácii záložníkov – od-bojárov.

Predstavu o tom, ako sa na nasadenie partizánov pozeralo velenie armády, nám približuje niekoľko dokumentov. Predovšetkým ide o súhrnnú správu veliteľstva 4. VO o činnosti ich jednotiek z decembra 1947. Okrem iného uvádza: „*Nie je sporu o tom, že povolanie a za-sadenie part. jednotiek do boja proti bandám UPA v dobe, kedy prez. slúžiaceho mužstva bo-lo pomerne málo a kedy bolo treba prevádzkať všetky prípravné práce pre nástup nováčikov... bolo nielen účelné, ale i potrebné. Je však tiež isté, že part. jednotky nesplnili predpoklady, na ktorých zasadenie part. jednotiek bolo prevedené.*“¹³⁶ Podobne aj materiál, ktorý v januári 1948 spracoval náčelník štábu V. zboru pplk. gšt. Jozef Ulrich, pri hodnotení použitia parti-zánskych jednotiek konštatuje, že „*nedošlo k takému uplatneniu, ako sa očakávalo. Výsledky však neboli hlavne z toho dôvodu, že k ich zasadeniu došlo už neskoro, teda v dobe, kedy hlav-ný pohyb banditov už minul, resp. končil... Osobne som však presvedčený o tom, že pri vhod-nom zostavení part. jednotiek s dobrými veliteľmi sú tieto najvhodnejšou zložkou v boji proti banditom... Partizánsky zväz by mal byť už dnes upozornený na možnosť opätovného povo-lania svojich príslušníkov a mali by mu byť dané príslušné smernice ako po stránke osvetovej, tak i organizačnej a výcvikovej. Podobné prípravy mohli by sa týkať i ostatných odbojových zložiek, ktoré by ev. mohli v akciách proti UPA spolupôsobiť.*“¹³⁷ Spomeňme ešte správu 5. od-delenia veliteľstva „Sosna“, ktorá pri hodnotení nasadenia moravských aj slovenských parti-zánov zdôrazňuje, že „*na strane jedné veškeré partyzánské akce přispěly značnou měrou k ra-dikálnímu řešení Benderovského problému. Nutno vyzvednout, že jak důstojníci tak i muž-stvo – partyzáni splnili veškeré úkoly kladené na ně v tomto směru s velmi dobrým výsledkem. Na straně druhé vyvstal problém jak vysvětlit veřejnosti, že postavení těchto jednotek bylo na-prosto nutné a když byly postaveny, že jejich poslání se setkalo se zdarem, aniž se dotkla pre-styž armády.*“¹³⁸

135 VHA Bratislava, f. 4. VO, šk. 6, inv. č. 34, č. 78678 *Vojenské opatrenia proti UPA – zrušenie.*

136 VHA Bratislava, f. 4. VO, šk. 2, inv. č. 28, č. 78759 *Souhrnná zpráva o činnosti P. J. – předložení.*

137 VHA Bratislava, f. 4. VO, šk. 13, inv. č. 46, č. j. 215081/Taj. 1. odd. 1948 *Přípravy proti bandám UPA.*

138 VÚA-VHA Praha, f. 3. VO, šk. 74, sig. 95-13/1-27 *Obranné spravodajské poznatky z bojů proti bandám UPA na*

V uvedených a ďalších materiáloch sa uvažuje aj nad tým, že pre prípad potenciálneho nového zásahu armády proti UPA alebo iným podobným „bandám“, je v súvislosti s ich taktikou už teraz potrebné uvažovať o výcviku vojakov vo vedení „partizánskeho“ spôsobu bojovej činnosti. Veliteľ V. zboru brig. gen. Markus dokonca odporúčal: „*Vnucuje sa stále otázka nutnosti vytvorenia partizánskych oddielov už v rámci mierovej organizácie armády, alebo aspoň istého počtu skupín zložených z dobrovoľníkov (všetko z prez. sl.)*“¹³⁹

Podľa názorov veliteľov vyšších vojenských jednotiek na Slovensku priebeh a výsledky nasadenia partizánov, okrem už spomenutého neskorého termínu, nepriaznivo ovplyvnili najmä dva faktory: 1) malá aktuálnosť a spoľahlivosť spravodajských informácií o pohybe banderovcov, ktorá spôsobovala, že partizánske jednotky „*túžiace po boji s nepriateľom*“ sa s ním v skutočnosti stretávali len výnimočne¹⁴⁰ a 2) odlišné predstavy partizánov o spôsobe ich nasadenia, tzn. „*nie vo vojenských jednotkách riadiacich sa voj. predpismi a podliehajúcich voj. gázistom z povolania, ale že partizáni – záložníci utvoria jednotky, ktoré bez centrálného riadenia boja budú stíhať bandy UPA na vlastnú päsť*“¹⁴¹ Ako hlavné oblasti problémov, s ktorými sa v partizánskych jednotkách stretávali, označovali 1) nízku morálku ich príslušníkov, 2) malý zmysel pre vojenské povinnosti, predovšetkým disciplinovanosť, 3) malú znalosť taktických zásad bojovej činnosti malých jednotiek a 4) nízku úroveň ovládania zbraní a postupov ich ošetrovania. Pri hodnotení skúseností z činnosti partizánskych jednotiek sa väčšina armádnych veliteľov zhodovala na názore, že na ich vojenskú hodnotu „*malo vplyv prostredie a kraj, ktorého partizáni boli povolaní k vykonaniu mimoriadneho cvičenia vo zbrani*“¹⁴²

Z priebežných hlásení veliteľov a osvetových dôstojníkov jednotiek je zjavné, že nedisciplinovanosť partizánov bola v podstate každodenným javom. Mala rôzne formy, ako opilosť, strelbu na verejnosti, nedovolené odlúčenia od jednotky so zbraňou, pytliactvo, obťažovanie obyvateľstva, rabovanie a pod.¹⁴³ V niektorých prípadoch sa partizáni odmietali podriaďovať aktívnym dôstojníkom a žiadali, aby im velili „ich“ veliteľia.¹⁴⁴ Hlásenia spomínajú, že mnohé z ich prečinov „*by bolo treba u normálnych voj. jednotiek stíhať trestným ozná-*

Moravě.

139 VHA Bratislava, f. 4. VO, šk. 6, inv. č. 34, č. 78452 *Poznatky z bojov proti bandám UPA.*

140 Napríklad osvetový dôstojník roty „Vihorlat 1“ v svojom hlásení z 23. 10. 1947 uviedol, že pretože „*V dobe, počas ktorej sa rota...nachádza v poli, neprišla žiadna zločka tejto do styku s nepriateľom...panuje nálada, ktorá celý podnik viacmenej bagatelizuje...*“ VHA Bratislava, f. Banderovci, šk. 90, inv. č. 454, č. j. 336/dôv.1947.

141 Ref. 136.

Ako príklad takéhoto postupu je možné uviesť snahu časti príslušníkov partizánskej roty 51 prenasledovať skupinu banderovcov, ktorej prítomnosť na začiatku októbra 1947 zistili v priestore Kysúc, a to bez ohľadu na chýbajúce informácie o počte jej členov a pokročilý denný čas. Po zákaze akcie veliteľom roty kpt. Lipským z dôvodu veľkej pravdepodobnosti jej neúspešného výsledku a nebezpečenstva vlastných strát v nočných podmienkach, vojaci-partizáni podali na kpt. Lipského prostredníctvom Ústredného sekretariátu SSP sťažnosť. Žiadosťou ÚS SSP o vyšetrovanie prípadu sa okrem veliteľa práporu XI zaoberal aj veliteľ V. zboru a zástupca veliteľa 4. VO. VHA Bratislava, f. 4. VO, šk. 42, inv. č. 89, č. 52-2/21 *Sťažnosti narukovaných partizánov.*

142 Ref. 136.

143 Pozri napr. VHA Bratislava, f. Banderovci, šk. 89, inv. č. 454, č. j. 28063/Taj.B-1947. *Partizánske jednotky-upozornenie.*

144 Išlo napríklad o príslušníkov roty 65, ktorí protestovali proti rozhodnutiu veliteľa 10. divízie odvolať ich veliteľa škpt. pech v zál. A. Palšu so záverom, že „*bez neho nie sú ochotní pokračovať*“. Menovaný bol pritom odvolaný na osobnú žiadosť predsedu SSP K. Šmidkeho s tým, že ho vojenská správa vôbec nemala povolávať na výnimočné vojenské cvičenie, pretože „*je notorickým alkoholikom a keď dostane zbraň do ruky, že strieľa na všetko, čo je okolo neho. Narobil by vraj viac škody ako úžitku*.“ Prípad skončil kompromisom, keď škpt. Palšu odvolali na veliteľstvo 4. VO ako styčného dôstojníka pre partizánske jednotky. Tamže, sig. 52-2/11-3 *Stížnosti narukovaných partizánů.*

mením, čo však...nemohlo byť praktizované z obavy, aby nevznikla vzbura celej jednotky, ktorá často z celkom pochopiteľných dôvodov stavala sa za svojich previnilých kamarátov.¹⁴⁵

Vážnym problémom bola aj skutočnosť, že partizáni si osvojovali práva príslušajúce len orgánom bezpečnosti. Samostatne, bez prítomnosti príslušníkov Národnej bezpečnosti, vykonávali domové prehliadky, zaisťovali osoby podozrivé zo spolupráce s UPA, z „ľudáckej“ minulosti alebo zo spojenia z rôznymi ilegálnymi skupinami a ich aj vypočúvali. K takýmto prípadom dochádzalo napriek upozorneniam a zákazom nadriadených veliteľov prakticky všetkých stupňov, vrátane náčelníka Hlavného štábu MNO.¹⁴⁶ Veliteľ 10. divízie brig. gen. E. Perko dokonca nariadil, aby partizánske jednotky boli nasadzované do akcií v zalesnených priestoroch, kde „môžu uplatniť svoje skúsenosti z partizánskych bojov“ a v osídlených oblastiach, predovšetkým vo väčších osadách, akcie vykonávali príslušníci „normálnych“ vojenských jednotiek alebo oddielov bezpečnosti.¹⁴⁷

Pri porovnaní tzv. vojenskej hodnoty a disciplinovanosti príslušníkov partizánskych rôt v prvom a druhom turnuse nie je z archívnych materiálov zrejмый v podstate žiadny rozdiel. Rad veliteľov vyšších jednotiek, okrem iného aj veliteľ 2. brigády brig. gen. J. Nosko, síce uvádza, že „v druhom turnuse partizánskych záložníkov sa neprístojnosti takmer nevyskytli“.¹⁴⁸, iné materiály však tento názor vyvracajú. Napríklad hlásenie veliteľa partizánskej roty 31 upozorňuje na hrubé porušovanie disciplíny jej príslušníkmi počas nasadenia na Morave. Uvádza konkrétne prípady neprístojného správania sa záložníkov – partizánov a konštatuje, že podobná situácia bola aj vrote 32.¹⁴⁹

V súvislosti s nedisciplinovanosťou a nevhodným správaním sa príslušníkov partizánskych rôt je však v záujme objektivity potrebné uviesť, že k hrubému porušovaniu disciplíny a prejavom svojvôle dochádzalo často aj vo vojenských jednotkách. Dokumentuje to napr. hlásenie veliteľa skupiny „Teplice“ z 1. júla 1947, kde plk. gšt. V. Ondrášek uvádza: „V posledných dňoch som spozoroval značný pokles kázne u jednotiek podriadených veliteľstvu Teplice, a to nielen u jednotiek, ktoré sú na presune do mierových posádok, ale aj u jednotiek čerstvých, nedávno prisunutých.“ Ďalej spomína konkrétne nedostatky, ako strelbu pri transportoch, priestupky v styku vojakov s príslušníkmi Národnej bezpečnosti, nadmerné požívanie alkoholu, nevojenské vystupovanie a pod.¹⁵⁰ Podobne hodnotil situáciu v jednotkách na konci júla t. r. aj novovymenovaný veliteľ skupiny Teplice brig. gen. J. Nosko, pričom osobitne vytykal nebojové správanie sa ich príslušníkov: „Jednotky, ktoré boli ubytované v osadách...robili dojem zhromaždenej masy ľudí a vozidiel behajúcich hore – dolu po dedine. Mužstvo sa potulovalo po domoch, cestách a lúkách, nebolo tu absolútne vidieť, že sa jedná o ubytovanie pred nepriateľom, ktorý snád' zo susedného kopca pozoroval celý tento stav a urobil si o vás iste správny posudok. Dôstojníci, velitelia hľadali najprv svoje pohodlie, roty ne-

145 Ref. 136.

146 VHA Bratislava, f. 4. VO, šk. 2, inv. č. 28, č. 77905 *Partizánske jednotky – upozornenie* a č. 78134 *Zákroky part. jednotiek proti civil. obyvateľstvu – zákaz*; f. Banderovci, šk. 89, inv. č. 454, č. j. 28063/Taj.B-1947 *Partizánske jednotky – upozornenie* a č. j. 327/Taj. 1947 *Zákroky part. jednotiek proti civ. obyvateľstvu – zákaz* a č. j. 28255/Taj. 1. odd. 1947 *Zákroky part. jednotiek proti civ. obyvateľstvu – zákaz*.

147 Ref. 143.

148 Citované podľa HUML, ref. 124, s. 565.

149 VHA Bratislava, f. 4. VO, šk. 42, inv. č. 89, sig. 52-2/21-4 *Nepřístojné chování partyzánů 31. roty – hlášení*. Hodnotenie činnosti partizánskych jednotiek na Morave 5. oddelením veliteľstva „Sosna“ potom uvádza, že „Pití alkoholu...bylo hlavním důvodem nekázně zvláště příslušníků slovenských partyzánů, kde dosahovalo extrémů.“ Ref. 138.

150 VHA Bratislava, f. Banderovci, šk. 76, inv. č. 352, č. j. 1481/Taj. 1. odd. 1947 *Pokles kázne o jednotkách Teplice – odstránenie*.

*mali určené rajóny, maskovanie nebolo žiadne, služby nebolo skoro nikde vidieť...*¹⁵¹ V tomto zmysle považujeme závery niektorých autorov o tom, že partizáni skomplikovali situáciu v armáde a vniesli do tejto zložky chaos¹⁵², do istej miery za zavádzajúce. Dovolíme si nesúhlasiť aj s názorom, že „V konečnom dôsledku nasadenie partizánov len pomohlo banderovcom, pretože partizáni oslabili už aj tak nevysokú morálku vojenských jednotiek, ktoré neboli naisto presvedčené, či bojujú na správnej strane a za správnu vec.“¹⁵³

S informáciami o nevhodnom správaní sa záložníkov – partizánov pomerne ostro kontrastujú názory na záložníkov – členov SVOJPOV. Veliteľstvo 4. VO mimoriadne pozitívne hodnotilo ich nástup do strediska v Žiline, ktorý sa uskutočnil v priebehu jedného dňa, ako aj disciplinovanosť a vojenskú morálku počas nasadenia na Morave. Vojenské vystupovanie a bojovú „odbornosť“ príslušníkov roty SVOJPOV oceňoval aj veliteľský zbor operačnej skupiny „Sosna“, vrátane jej veliteľa.¹⁵⁴ Naprotá väčšina partizánov a členov SVOJPOV mala k banderovcom vyhranene negatívny vzťah. Vychádzal predovšetkým z vojnových reminiscencií spájaných s pojmi fašizmus, fašisti a nepriatelia. V tomto zmysle a s rôznou mierou intenzity odbojárov ovplyvňovali správy o výčinoch a násilnostiach banderovcov „podfarbené“ masívnou kampaňou komunistov za „očistu“ politického a verejného života na Slovensku od „reakčných“ živlov, stúpcov režimu samostatného slovenského štátu a ľudáckej ideológie, ktorá využívala nepreverené alebo vykonštruované informácie o ich spojení so skupinami UPA.¹⁵⁵ Kampaň nachádzala živnú pôdu osobitne medzi radikálnymi partizánmi nespokojnými s realizáciou sľubov o ich povojnovom spoločenskom postavení, respektíve materiálnom a sociálnom zabezpečení. Dôsledkom bol rad excesov, vyvolaných tak „civilnými“ členmi miestnych odbočiek, ako aj príslušníkmi partizánskych jednotiek. Navyše ak pripustíme, že niektorí z nich sa do akcií proti banderovcom prihlásili z túžby po dobrodružstve alebo pokračovaní vojnového spôsobu života, v ktorom sa im isté osobitosti správania viac menej tolerovali.

Nie všetky negatívne javy, ktoré historiografia uvádza, sa však opierajú o spoľahlivé informácie. Ako príklad je možné uviesť údajné odmietnutie partizánov v Brezne nad Hronom (tzn. príslušníkov rôť 63 alebo 64, respektíve 67 alebo 68) odovzdať zbrane, dokiaľ vedenie Demokratickej strany neodvolá reakčných členov miestneho národného výboru. Tento incident sa v existujúcich prácach¹⁵⁶ spomína na základe vzájomného odvolávania sa autorov, pričom jeho primárnym zdrojom je záznam jedného autora z besedy s pamätníkmi v marci 1966.¹⁵⁷ Archívne materiály vojenskej proveniencie o demobilizácii príslušníkov rôť 63 a 64, či 67 a 68 však žiadne komplikácie pri odovzdávaní zbraní nespomínajú a zdôrazňujú, ako napríklad správa prednostu VKPR prezidentovi republiky zo 4. novembra 1947, že „Demo-

151 VHA Bratislava, f. 4. VO, šk. 5, inv. č. 34, č. 76885 *Poznatky z akcie proti UPA v priestore Kráľova Hoľa – Dumbier a Prašivá*.

152 Pozri napr. ŠMIGEL, *Banderovci na Slovensku 1945-1947*, ref. 2, s. 189.

153 MLYNÁRIK, ref. 23, s. 51.

154 VHA Bratislava, f. 4. VO, šk. 42, inv. č. 89, sig. 90-4/2-6 *Rota SVOJPOV – pochvalné uznání*. Pozri aj FIALA, ref. 24, s. 132.

155 Podľa rozhovoru s plk. v. v. Eugenom Kropilákom, bývalým príslušníkom druhého oddielu 1. čs. partizánskej brigády J. V. Stalina, po oslobodení vojakom z povolania čs. armády a veliteľom motorizovanej roty pešieho pluku 20 nasadenej v lete 1947 proti banderovcom, uskutočneného 3. júna 2010 (pozn. menovaný nikdy nebol členom komunistickej ani inej politickej strany).

156 Pozri napr. HUML, ref. 22, s. 199; FIALA, ref. 1, s. 209; BARNOVSKÝ, Michal. Na ceste k monopolu moci. Bratislava: Archa 1993, s. 194-195 a SYRNÝ, ref. 1, s. 161.

157 HUML, ref. 125, s. 565.

bilizace I. turnusu záložníků-partyzánů dne 19. října byla provedena bez závad.“¹⁵⁸ Z incidentov partizánov, ktoré by mohli mať uvedený charakter, uvádzajú len prípad „nedisciplinovanosti“ spojený s telegramom niektorých príslušníkov rôť druhého turnusu (67 alebo 68) pochádzajúcich z Komárna, ktorý 24. októbra 1947 zaslali z Banskej Bystrice na adresu Predsedníctva Zboru povereníkov v Bratislave. Uvádzali v ňom: „*Komárňanskí partizáni bojujúci proti Benderovcom žiadame čo najdôraznejšie odstránenie všetkých kompromitovaných živlov v Komárne na čele s predsedom Krajského súdu Jaroslavom Šindlerom a všetkých, ktorí boli uvedení v Hlase oslobodených. Nezložíme zbrane, kým naše požiadavky nebudú splnené.*“¹⁵⁹ Okolnosti odoslania telegramu vyšetrovali vojenské orgány. Ani v tomto prípade však problémy pri odovzdávaní zbraní príslušníkmi uvedených rôť neregistrovali.

Na záver sa pokúsme o sformulovanie stanoviska ku vzťahu vojenských a politických aspektov nasadenia záložníkov – partizánov a členov SVOJPOV. Je vysoko pravdepodobné, že ponuka J. Lietavca z apríla 1946 bola motivovaná politickými záujmami KSS, snahou mať v čase parlamentných volieb „po ruke“ početnú oficiálne vyzbrojenú skupinu osôb pre prípadné nátlakové alebo iné akcie. Jej využitie proti banderovcom nebolo, z hľadiska dostatočného počtu dispozičných síl armády a bezpečnosti, v tomto čase potrebné. Súčasne predstavovalo pre velenie armády ako nadstraníckej mocenskej zložky vysoké politické riziko. Na konci leta a začiatku jesene 1947 však MNO, podľa nášho názoru, muselo riešiť dilemu, ako zabezpečiť likvidáciu skupín UPA s ohľadom na jej vnútropolitický i medzinárodný aspekt a popritom zohľadniť situáciu a úlohy armády. Aké reálne a hypotetické možnosti sa veleniu armády, respektíve ústredným mocenským orgánom, ponúkali:

- 1) znížiť počty príslušníkov armády nasadených proti banderovcom o mužstvo 2. ročníka a aspirantov a poddôstojníkov (inštruktorov) potrebných pre základný výcvik nováčikov, čo by podstatne oslabilo zostavu vojenských jednotiek a oddielov ZNB a NB v ZPÚ a vnútrozemí;
- 2) odložiť prepustenie mužstva 2. ročníka, ako aj povolanie 1. ročníka prezenčnej služby, tým súčasne odložiť alebo dokonca zrušiť pripravovanú reorganizáciu a redistribúciu armády, okrem toho narušiť aj riadny chod podnikov národného hospodárstva, ktoré s prepustením „druhorodiakov“ a povolaním brancov v svojich plánoch ráтали alebo v ktorých príslušníci armády plnili pracovné úlohy;
- 3) navýšiť plánované aj skutočné počty mužstva prezenčnej služby, tým podstatne zmeniť koncepciu výstavby armády a podstatne zvýšiť finančné náklady na túto zložku;
- 4) povolať na výnimočné cvičenie príslušníkov náhradnej zálohy¹⁶⁰ alebo prvej zálohy, čím sa Hlavný štáb MNO reálne aj zaoberal a orgány vojenskej správy časť mužstva náhradnej zálohy povolali s určením do stíhacích oddielov proti UPA¹⁶¹;
- 5) zvýšiť počet nasadených príslušníkov ZNB a NB, tým, v kontexte zreteľného vplyvu

158 VÚA-VHA Praha, f. VKPR 1945-1977, šk. 9, č. j. 268 taj. *Zpráva pro pana prezidenta republiky o Benderovcích do 3. listopadu 1947.*

159 VHA Bratislava, f. 4. VO, šk. 2, inv. č. 28, č. 78431 *Partyzáni z Komárna –požadavky.*

160 Do náhradnej zálohy patrili vojaci, ktorým bola z rôznych dôvodov poskytnutá úľava v plnení brannej povinnosti, na základe čoho vykonali prezenčnú službu len v dĺžke 5 mesiacov (tzv. náhradná služba). V náhradnej zálohe boli zaradení do 50 rokov svojho fyzického veku.

161 VÚA-VHA Praha, f. VKPR 1945-1977, šk. 8, č. j. 189 *Zpráva pro pana prezidenta republiky z 21. srpna 1918. Ukrajinská povstalecká armáda /Benderovci/ na československém území*, č. j. 218 taj/1947 *Zpráva pro pana prezidenta republiky z 18. září 1947. Benderovci v době od 9. do 15. září 1947* a f. MNO 1947, HŠ/1. odd. inv. č. 1336, sig 32-5/2-276 *Bandy UPA na Slovensku – urychlení likvidace.*

Poznámka: V kontexte s tým treba hodnotiť spomenuté dôvody gen. Svobodu proti povolaniu záložníkov – dobrovoľníkov proti banderovcom na začiatku rokovania vlády o tejto otázke, tzn. nedostatok finančných

komunistov v týchto zložkách, ešte viac rozvíriť vnútropolitickú atmosféru, najmä na Slovensku;

- 6) s „tichým“ súhlasom a pod faktickou kontrolou oslabených vojenských a bezpečnostných síl nechať skupiny a jednotlivcov UPA prejsť cez územie Československa na Západ. V existujúcich vnútropolitických aj medzinárodných súvislostiach, osobitne s ohľadom na spomenuté vojensko-politické väzby Československa, však táto možnosť bola absolútne nereálna a neprijateľná.¹⁶²

Ukázali sme, že už niekoľko dní pred konferenciou SSP v auguste 1947 sa MNO fakticky snažilo realizovať možnosť uvedenú pod bodom 4). Spojenie povolania vybraných, respektíve dobrovoľne sa hlásiacich príslušníkov prvej zálohy s využitím ich skúseností z partizánskej činnosti, tzn. oboznámených s taktikou, ktorá bola vlastná aj banderovcom, zrejme považovalo za najefektívnejší spôsob doplnenia nasadených vojenských jednotiek ako aj čo najrýchlejšej likvidácie skupín UPA. Išlo teda, podľa nášho názoru, o praktickú záležitosť, ktorá politický rozmer získala až po konferencii SSP. Akú úlohu malo vystúpenie plk. Staneka, nie je celkom jasné. Dá sa ale predpokladať, že bolo zámerné a iniciované vedením KSS (Stanek bol od roku 1945 členom tejto strany), ktoré zrejme „vsadilo“ na popularitu a vplyv tohto „železného kapitána“ od Telgártu, člena SSP aj SVOJPOV, ale tiež na jeho stranícku horlivosť.¹⁶³ Je nepochybné, že vo vyhrotenej politickej atmosfére na Slovensku a prípravách KSS na prevzatie politickej moci ďalšia radikalizácia partizánov a spojenie ich požiadavky na nasadenie proti banderovcom s požiadavkou zintenzívnenia boja s „domácou“ reakciou pri jej „preukázaných“ väzbách na UPA a ľudácke ilegálne aktivity slovenským komunistom jednoznačne vyhovovali.

J. ŠTAIGL: BETELIGUNG VON SLOWAKISCHEN WIDERSTANDSKÄMPFERN AN SICHERHEITSMASSNAHMEN GEGEN DIE BANDERA-LEUTE IM HERBST 1947

Bewaffnete Truppen der Ukrainischen Aufständischen Armee (UPA), dem militärischen Verband der Organisation Ukrainischer Nationalisten (OUN) – nach ihrem Anführer Stepan Bandera kurz Bandera-Leute genannt – drängten ab Sommer 1945 auf das Gebiet der Slowakei aus Polen und der Ukraine ein. Mitglieder der Finanzwache und des Korps der Nationalen Sicherheit, später verstärkt durch die Truppen der tschechoslowakischen Armee griffen aktiv gegen sie ein. Militärische Aktionen gegen die Bandera-Leute wurden in enger Koordination mit militärischen Einheiten und Sicherheitskräften aus Polen und der Sowjetunion durchgeführt; beide genannten Staaten waren nämlich bemüht, den Aktivitäten der UON ein Ende zu setzen und bewaffnete Truppen der UPA zu zerschlagen. Militärische Operationen gegen die UPA haben im Sommer 1947 ihren Höhepunkt erreicht. Ge-

a hospodárskych prostriedkov armády, ako neopodstatnené a v svojej podstate potvrdzujúce jeho politický alibizmus.

162 Velmi pregnannto to vyjadril brig. gen. J. Nosko vo svojom osobitnom rozkaze po prevzatí velenia nad skupinou „Teplice“: „...musíme si jasne uvedomiť, že sa na nás díva a sleduje našu prácu a počínanie nielen celá republika, ale aj celá stredná Európa. Ale nehľadiac ani na to, záujem nášho štátu a záujem ľudu tohto štátu vyžaduje, aby sme vynaložili ešte viac námahy, ešte viac odvahy, ešte viac obetavosti, aby tieto tlupy UPA boli čo najrýchlejšie likvidované. Tu neexistuje kompromisu. Vnikli na naše územie so zbraňou v ruke, rušia klud, poriadok, právanu istotu občanov nášho štátu a musia byť potrestaní.“ VHA Bratislava, f. Banderovci, šk. 3, inv. č. 5 Osobitný dôverný rozkaz veliteľstva Teplice z 25. júla 1947.

163 Veliteľ 4. VO div. gen. M. Širica v služobnom hodnotení plk. gšt. J. Staneka napísal, že „je nápadne politicky aktívny, čo robí dojem, že tak čini pre vlastný prospech“. Vojenský archív Trnava, zbierka KL, Kvalifikačná listina J. Staneka.

folgt und in die Flucht geschlagen von polnischen und sowjetischen Sicherheitskräften und Streitkräften, drängten die Bandera-Leute auf das Gebiet der Slowakei ein und versuchten, sich nach Westen in die amerikanische und britische Besatzungszone in Österreich und in Deutschland durchzuschlagen. Die Zerschlagung der UPA-Truppen nahm den Einsatz weiterer Einheiten der Nationalen Sicherheit und der Armee in Anspruch. Im Herbst 1947 wurden auch Verbände aus mobilisierten slowakischen und tschechischen Widerstandskämpfern gebildet, hauptsächlich Mitgliedern des Bundes Slowakischer Partisanen, die in den Kampf gegen die UPA eingesetzt wurden. Der Kampfeinsatz dieser Einheiten wurde von der bisherigen Geschichtsschreibung fast ausschließlich vom politischen Standpunkt her reflektiert, vor allem im Zusammenhang mit der im Herbst eingeschlagenen innenpolitischen Krise in der Slowakei. Die militärischen Aspekte des Einsatzes der Widerstandskämpfer gegen die Bandera-Leute wurden vorwiegend außer Acht gelassen. Die vorliegende Studie stellt sich daher die Aufgabe, einen Beitrag zur Beseitigung des Mangels an Informationen militärischen Charakters zu diesem Thema zu leisten. Die Erforschungen des Autors haben ergeben, dass der Gedanke, die slowakischen Partisanen gegen die UPA einzusetzen, bis ins Jahr 1946 reicht. Die von der Militärverwaltung im Jahre 1947 vorbereitete und teilweise auch durchgeführte Mobilmachung der ehemaligen Widerstandskämpfer setzte ein, ehe die Forderung nach ihrem Kampfeinsatz gegen die UPA offiziell in politischen Kreisen besprochen wurde und bevor die ganze Angelegenheit eine den damaligen Zeiten entsprechende machtpolitische Verfärbung erhielt. Anschließend befasst sich der Autor des Beitrags mit den Zusammenhängen der Verhandlungen der tschechoslowakischen zentralen Staatsorgane betreffend dieser Forderung und kommt dann auf die militärischen Fragen zu sprechen, die sich nach der Zustimmung aus der Durchsetzung konkreter Maßnahmen in der Praxis ergaben. Hierbei werden der Verlauf der Mobilmachung der Widerstandskämpfer, organisatorische Maßnahmen und die Versorgung der Kampfverbände mit Kriegsmaterial ausführlich behandelt. Anhand des vorhandenen Archivmaterials wird sowohl die Zahl der in den Kampf gegen die UPA eingesetzten Widerstandskämpfer präzisiert, als auch der Verlauf und die Ergebnisse des Kampfeinsatzes von einzelnen Verbänden in der Slowakei und in Mähren geschildert. Im abschließenden Teil des Beitrags macht sich der Autor Gedanken über militärische Aspekte der Bewertung des Kampfeinsatzes von Widerstandskämpfern im Kontext der damals vorhandenen Kenntnissen der Befehlshaber der Armee und der gegebenen Möglichkeiten, über die die Militärverwaltung für die Verstärkung der Kampfverbände gegen die Bandera-Leute verfügte.

NIEKTORÉ ASPEKTY PÔSOBENIA VELITEĽSKÉHO ZBORU ČS. ARMÁDY V BOJI PROTI BANDEROVCOM

ALEXANDER MASKALÍK

MASKALÍK, A.: Some aspects of Czechoslovak army performance and its commandership in the fight against "Banderovci". *Vojenská história*, 3, 14, 2010, pp. 61–74, Bratislava.

For a comparison there is a study of A. Maskalík dealing mainly with the questions of the state and situation of the Czechoslovak Army (its Slovak units); namely he considers its internal issues and its commandership in the first years after the WWII in the light of the elimination of Ukraine Partisan Army (UPA) invasions in Slovakia. The author characterizes, analyses, and pinpoints at the real state of the Czechoslovak armed force in Slovakia trying to provide a real and objective evaluation of the situation of the Army (respecting the interior factors of the complex pre-war period; the material-technical state and equipment; as well as the quality of the commandership personnel – including the moral and the internal issues of the Army) Meanwhile the author follows the consequences of the drawbacks in the fights against the group of bandits – Banderovci; invading the country from 1945-47 from the south-east of Poland.

Military History. Czechoslovakia. Fights against Banderovci.

„Akcia B“, ako bolo dodatočne označené nasadenie čs. armády a jednotiek Zboru národnej bezpečnosti proti príslušníkom Ukrajinskej povstaleckej armády, bola rozsiahlym a zároveň jediným bojovým vystúpením čs. ozbrojených zložiek v povojnovom období Československa.¹ V ozbrojenom zápase, trvajúcim s prestávkami od augusta 1945 do novembra 1947, predstavovala práve čs. armáda a najmä jej veliteľský zbor hlavnú a riadiacu silu.² K problematike ako takej vyšlo množstvo prác odborného i vedecko-populárneho charakteru, väčšina z nich sa však viaže takmer výlučne k „druhej strane“. Rekonštrukcia pôsobenia „banderovcov“ na čs. území, resp. analýza ukrajinského nacionalistického hnu-

-
- 1 UPA – Ukrajinská povstalecká armáda (*Ukrajinsjka povstansjka armija*) – hlavná ozbrojená sila Ukrajinskej najvyššej oslobodzovacej rady (*Ukrajinsjka holovna vizvolna rada*), propagujúca a bojujúca za ideu samostatnej Ukrajiny nezávislej od Poľska i Sovietskeho zväzu. Názov ako prví používali partizánske oddiely Tarasa Bulbu – Borovca, operujúce od leta 1941 na severozápade Ukrajiny. K založeniu UPA (na takej ideovej a organizačnej báze, ako fungovala aj po skončení druhej svetovej vojny) došlo až na prelome rokov 1942/1943. Hoci až do roku 1950 jej hlavným veliteľom bol Roman Šuchevyč – Čuprynka, pre jej príslušníkov sa sprofanoval názov „banderovci“ (resp. „benderovci“), podľa najvýznamnejšieho predstaviteľa radikálneho ukrajinského nacionalizmu a predsedu revolučnej frakcie Organizácie ukrajinských nacionalistov, Stepana A. Banderu.
 - 2 Boje proti banderovcom postupne s rôznou intenzitou zasiahli pomerne rozsiahle územie Československej republiky a vyžiadali si nasadenie značných síl (na jeseň 1947 šlo už dovedna o 15 462 mužov, z toho bolo 8 044 vojakov, 5 458 príslušníkov Zboru národnej bezpečnosti a 1 960 do služby povolaných partizánov). Koordináciu všetkých zložiek zaisťovalo I. (organizačné) oddelenie Hlavného štábu Ministerstva národnej obrany, pri ktorom vznikol „Jednotný operačný štáb pro vedení akcí proti banderovcům“. ARPP MO AČR Praha, 19-109.

tia a jeho geopolitických súvislosti, prípadne odraz na vnútropolitický vývoj v Československu – to boli témy, ktoré dominovali ich obsahovej náplni.³ Účast' čs. armády na ozbrojenom vystúpení a celkovo vojenské aspekty problematiky, naproti tomu mapuje len málo odborných prác, pričom účinkovaniu jej veliteľského zboru nie je venovaný patričný priestor.⁴ Vymedzená téma bola navyše po celé obdobie účelovo skresľovaná a ideologicky falšovaná, a tak „glorifikácia“ čs. armády, resp. špekulácie o možnom zneužití „banderovskej karty“ čs. „buržoáznymi“ stranami, neboli ničím výnimočné. Rovnako ojedinelé neboli ani konštatovania, že rozhodnutie vysporiadať sa s „teroristami“ bolo motivované spojeneckými záväzkami k ZSSR a že za iných okolností by bolo možné uvažovať o eventúálnej „dohode“ s nimi, bez ohľadu na to, že čs. armáda v prvom rade chránila suverenitu a integritu vlastnej krajiny a zabezpečovala bezpečnosť, vlastníctvo a životy jej občanov – t. j. plnila poslanie, na ktoré bola predurčená. Nechýbali však ani tendenčné pokusy o „znevažovanie“ tejto vojensko-historickej udalosti zdanlivo logickým zdôrazňovaním nedostatočnej pripravenosti armády a celkovej neschopnosti jej velenia v bojoch s „otrhanými štvancami“ (ako sa v dobovej terminológii zaužíval pojem pre príslušníkov UPA), ignorujúc pritom hneď niekoľko závažných skutočností. Zásah armády a jej podriadených bezpečnostných zložiek prebiehal v konkrétnych podmienkach, ktoré jeho priebeh a výsledky ovplyvňovali hneď v niekoľkých aspektoch.⁵ A práve na ne sa usiluje táto štúdia poukázať. Vzhľadom na to, že samotná téma si z hľadiska hlbšieho spracovania vyžaduje podstatne širší priestor, než aký je vyhradený v odbornom periodiku, účinkovanie čs. armády je len načrtnuté. Dôraz je položený predo-

-
- 3 Z najznámejších uvedme DVOŘÁK, P. Akcia menom „B“. In *Československý voják*, roč. 36, 1988, č. 24, s. 38-40; HALCZAK, B. – ŠMIGEL, M. *Činnost oddielu UPA „Smyrnyj“ na poľsko-slovenskom pohraničí v kontexte ukrajinského povstania v juhovýchodnom Poľsku (1945 – 1948)*. In *Annales Historici Presovienses* 6, Prešov 2006, s. 217-235; CHŇOUPEK, B. *Banderovci*. Bratislava 1989; KALUS, J. – ŽÁČEK, R. Akce proti banderovcům v moravskoslezských Beskydech v létě a na podzim 1947. In *Časopis Slezského muzea*, série B, roč. 38, 1989, č. 2, s. 116-132; MIČKO, P. Ukrajinská povstalecká armáda (UPA) na Slovensku v roku 1946. In *Annales Historici Presovienses* 6, Prešov 2006, s. 198-216; RODÁK, J. Vpád banderovcov na východné Slovensko. In *Apológia*, roč. 5, 1997, č. 12, s. 34-36; SERHIJČUK, V. UPA v Slovaččiny. In *Dukla*, roč. 43, 1995, č. 6, s. 45-49; SLAVÍK, J. *Pravá tvár banderovců*. Praha 1949; ŠIMUNIC, P. *Prichádzali s trojzubcom (1 – 12)*. In *Bojovník*, roč. 31, 1986, č. 24-36; ŠMIGEL, M. *Banderovci na Slovensku 1945 – 1947: Niektoré aspekty pôsobenia jednotiek Ukrajinskej povstaleckej armády na území krajiny*. Banská Bystrica 2007; ŠMIHULA, V. Vychýňanie banderovcov na Slovensku. In *A-revue*, roč. 45, 1992, č. 11, s. 34-35; VANAT, I. *Narysy novitňoji istoriji ukrajinciv schidňoji Slovaččiny II. (1938 – 1948)*. Bratislava 1985; VJATROVYČ, V. *Rejdy UPA terenamy Českoslovaččyny*. Toronto – Lviv 2001.
- 4 Pozri napr.: DRŠKA, P. *Boj čs. armády proti banderovcom v rokoch 1945 – 1947*. In *Historie a vojenství*, roč. 26, 1977, č. 6, s. 141-160; FIALA, J. *Zpráva o Akci B*. Praha: Vyšehrad 1994; FIALA, J. *Československá armáda v boji proti banderovcům v roce 1947*. In *Historie a vojenství*, roč. 9, 1960, č. 3, s. 237-283; IRRA, M. *Letectvo v Akci B*. In *Letectví + kosmonautika*, roč. 77, 2001, č. 5, s. 22-25; KRAXNER, I. *Účast' československej armády na bojoch proti banderovcom 1945 – 1947*. Diplomová práca, Bratislava 1987; ŠMIGEL, M. *Banderovci versus československá armáda (Vojenská konfrontácia na území Slovenska v rokoch 1945 – 1946)*. In *V tieni červenej hviezdy. Prenikanie sovietskej do slovenskej (československej) armády v rokoch 1944 – 1948*. Zborník z konferencie, Bratislava 2007, s. 117-138.
- 5 K problematike povojnovej výstavby čs. armády bližšie pozri: HANZLÍK, F. *Některé aspekty zápasu hlavních politických sil o charakter a složení důstojnického sboru československé armády od konce roku 1944 do února 1948*. Podkladová štúdia; HAVLÍČEK, J. *K otázke formovania a národnostného zloženia veliteľského zboru československej armády v rokoch 1945 – 1948*. In *Historie a vojenství*, roč. 42, 1993, č. 2, s. 91-110; LICHNOVSKÝ, B. *Bedřich Reicin a československá armáda II. (1945 – 1948)*. In *Historie a vojenství*, roč. 43, 1994, č. 2, s. 3-43; NAVRÁTIL, J. *Příspěvek k otázce boje o lidovou armádu na Slovensku v letech 1945 – 1946*. In *Historie a vojenství*, roč. 10, 1961, č. 1, s. 17-51; ŠTAIGL, J. *Vojenská identita Slovenska v kontexte výstavby čs. armády v rokoch 1945 – 1947*. In *Veda – armáda – spoločnosť*, roč. 4, 1993, č. 1, s. 93-136; ŠVONDR, M. *Důstojnický sbor československé armády v letech 1945 – 1949*. Diplomová práca, Bratislava 1972; VONDRÁŠEK, V. *Politická situace na Slovensku a její odraz v čs. armádě dislokované na Slovensku v letech 1945 – 1947*. In *Armáda v zápase o politickou moc v Československu v letech 1945 – 1947*. Brno 2004, s. 176-216.

všetkým na tie aspekty, ktoré sprevádzali výstavbu jej veliteľského zboru a ktoré v praktickú rovnu (podľa nášho názoru) najvýraznejšie determinovali výsledky i priebeh celej akcie. Z hľadiska účinkovania čs. dôstojníkov a rotmajstrov priamo v poli šlo potom o niektoré konkrétne prejavy vyplývajúce zo situácie, v ktorej sa armáda nachádzala, a z problémov, v ktorých sa zmieta a ktoré nútili jej velenie priebežne zohľadňovať. Hĺbka analýzy konkrétnych aspektov pritom ostala výlučne na autorovom uvážení. V tejto súvislosti len poznamenám, že príspevok má byť akousi úvodnou štúdiou k pertraktovanej problematike, pričom viacerým z načrtnutých skutočností bude venovaná samostatná materiálová štúdia, ktorú autor plánuje uverejniť hneď v nasledujúcom čísle *Vojenskej histórie*.

Význam účasti čs. armády a jej veliteľského zboru na likvidácii „banderovcov“ je predovšetkým potrebné hodnotiť v širších súvislostiach. Je predovšetkým nutné mať na pamäti, že všetky úlohy spojené s účasťou na týchto akciách armáda realizovala v podmienkach nedostatočného materiálneho vybavenia i kádrového zloženia, ktoré velenie armády nemohlo v podstate nijako ovplyvniť. Finančná a materiálna situácia príslušníkov dôstojníckeho zboru a zboru rotmajstrov bola alarmujúca, jeho početný stav navyše nezodpovedal ani len mierovej potrebe armády. Nič na tom nemení ani fakt, že premrštenosť požiadaviek na doplnenie počtov vojakov z povolania, priamo vychádzajúca z benešovskej koncepcie tzv. „veľkej armády“, bola v priamom rozpore s možnosťami štátu a priviedla riadiace zložky čs. armády do veľmi zložitej situácie. Za existujúcej situácie bol vojnou vyčerpaný veliteľský zbor preťažený služobnými povinnosťami, keď musel zabezpečiť zaistenie hraníc, službu v útvaroch, strážnu službu a ochranu dôležitých objektov, úpravu výcvikových priestorov či výcvik náhradných záloh. Rad ďalších naliehavých úloh však musela armáda plniť aj na iných úsekoch výstavby spoločnosti, nech už šlo o úlohy vyplývajúce z jej ozbrojenej funkcie, alebo o úlohy na úseku obnovy a rozvoja čs. národného hospodárstva. Armádne veliteľské zložky plnili všetky úlohy v mimoriadne zložitých podmienkach, ktoré vyplývali predovšetkým z ťažkej povojnovej situácie krajiny. Navyše v čase, keď sa armáda (podobne ako Národná bezpečnosť) stala predmetom ostrého politického zápasu i prebiehajúcej očisty a musela sa vyrovnávať s vyriešením niektorých kľúčových otázok vlastného vývoja. Stanovisko veliacich štruktúr armádnej hierarchie v otázke bojaschopnosti a morálneho stavu čs. armády krátko po skončení vojny hovorilo za všetko: „*Průměrně vzato, stojí morální stav armády na sníženem stupni. V zásadě jeví se tento snížený stupeň morálky v neúctě před ideálními hodnotami, jako před nezištností, poctivostí, svědomistostí, oddaností, věrností, obětavostí atd. a v snaze nasycit se v pohodlí hmotnými požitky. Jde však jenom o typickou poválečnou psychózu, která sa na př. i v občanském životě nápadně jeví poklesem pracovní morálky... Také vnitropolitická situace mohla by a také už způsobila otřesy v armádě.*“⁶ Správa pre samotného prezidenta republiky Edvarda Beneša, ktorú v lete 1946 pre jeho Vojenskú kanceláriu vypracoval Hlavný štáb čs. brannej moci, okrem uvedeného zdôrazňovala úzku závislosť celkového rozpoloženia armády od morálneho stavu dôstojníckeho zboru. A ten mal byť vtedy podľa nej „*velmi ovlivněn hmotnými starostmi (otázka platů, povyšování, bydlení, odloučení od rodiny, velká zadluženost), obavami zda důstojník bude přijat do armády a ne na posledním místě snahou odejít z vojenské služby a získavati v civilním povolání výhodnější a výnosnější postavení.*“⁷

Ako obzvlášť závažný problém sa ukázalo najmä prekonanie politických a národnostných rozdielov jednotlivých dôstojníckych skupín, bez ktorého nebolo možné zjednotiť armádu.

6 VHA Bratislava, Operácia „Banderovci“, 1-2-24/1946.

7 VÚA-VHA Praha, Vojenská kancelář prezidenta republiky 1946, č.j. 172/taj.

Dôstojnícky a veliteľský zbor čs. armády bol po vojne značne rôznorodý a ani v čase trvania „Akcie B“ nepanovala medzi ich jednotlivými odbojovými zložkami vzájomná dôvera. „V dôstojníckom sboru, tedy vo vojenskej „inteligenci“, panuje hlboká, zrejme zbytočne prepatá nespokojenosť, nechť, nežájam... K tomu prístupuje nejednotnosť dôstojníckeho sboru pôvodom, školením a vekom. Za této nejednotnosti nemohl se ještě vyvinout pocit závazku k zájmům druhých, což je předpokladem pro soudržnost v důstojníckém sboru. Každý bije na své staré zásluhy a snižuje zásluhy jiných; snaha ústředního úřadu upravit hodnotu a pořadí způsobila jakési závodění v ohodnocování těchto zásluh“, ako vo svojom stanovisku z leta 1946 k otázke morálneho stavu a konsolidácie dôstojníckeho zboru čs. armády pre zmenu konštatoval zástupca veliteľa Vojenskej oblasti 4 a veliteľ taktickej skupiny „Ocel“ plk.gšt. Jan Heřman.⁸ Najostrejšie spory, prerastajúce až do osobných útokov a invectív, sa sústreďovali predovšetkým okolo otázky účasti či neúčasti v odboji a na ťažení proti ZSSR, ako aj hodnotenia odbojových zásluh, resp. miery angažovanosti a spolupráce s „klérofašistickým“ režimom slovenského štátu a Nemcami, patriace medzi základné kritériá obsadzovania funkcií formovaných jednotiek a útvarov. Na negatívne tendencie v dôstojníckom zbore, prejavujúce sa pri výkone vojenskej služby predovšetkým na území Slovenska, už v júli 1945 reagoval sám vtedajší veliteľ Vojenskej oblasti 4 brig.gen. Mikuláš Markus – „Zistil som, že niektorí dôstojníci nie sú spokojní s ich terajším zadelením... Je možné, že niektorí dôstojníci sa cítia byť ukrivdení... Je samozrejmé, že tí, ktorí sa zúčastnili odboja, poťažne priprav na odboji a zúčastnili sa aj bojov v zväzku 1. čs. zboru, majú prednosť pred takými, ktorí sa žiadnych bojov, ani priprav pre odboj nezúčastnili, alebo slúžili v Domobrane a pod. Mnohí dôstojníci by chceli byť určení na vyššie funkcie a toto by chceli dosiahnuť intrigami a udavačstvom na kamarátov.“⁹

K tomu sa pripojilo „nespokojené stanovisko té dosti početné složky důstojníků, o jejichž budoucím osudě ještě vůbec není rozhodnuto“.¹⁰ Nevyriešená otázka definitívneho prijatia do novej čs. brannej moci, ktorá bola priamo spojená s niekoľkonásobným preverovaním dôstojníkov a rotmajstrov, mala za následok neistotu viacerých veliteľov a následne aj ich obavu zakročovať rázne tam, kde to bolo potrebné. Špecifický a nezanedbateľný problém predstavovala „nevalná minulost některých důstojníků, hlavně Slováků, kteří mají třeba i německá vyznamenání“ z čias druhej svetovej vojny, ktorá najmä u „problémových“ dôstojníkov determinovala stratu autority. Velitelia z obavy, že ich podriadení falošne obvinia z najrôznejších príčin, tak nezakročovali so žiaducou prísnosťou.¹¹ Revnivosť panovala aj v radoch nižších dôstojníckych kádrov, ktorá sa oproti skupine starších dôstojníkov oprávnene cítila ukrivdená, a to najmä v otázke stanovenia prísnejších kritérií pri hodnotení ich odbojovej činnosti. Deklarovaná benevolencia zo strany prijímacích a odvolacích komisií voči nižším dôstojníkom a prísnosť voči vyšším, totiž fungovala presne naopak.¹² Za všetkých týchto okolností sa mala slabo vyzbrojená a pomerne vyťažená armáda s nedostatkom kvalifi-

8 Taktická skupina čs. armády pre zabezpečenie pohraničného územia „Ocel“ operovala proti jednotkám Ukrajinskej povstaleckej armády na území východného Slovenska v priestore od Duklianskeho priesmyku až po hranice so Sovietskym zväzom od apríla 1946. Hneď v júli bolo krycie meno skupiny zmenené na „Teplice“, so vzrastajúcim pohybom banderovských jednotiek bola skupina v júli 1947 reorganizovaná ako stíhacia skupina. VHA Bratislava, Operácia „Banderovci“, 1-2-25/1946.

9 VÚA-VHA Praha, MNO/Státní tajemník, č.j. 101.146/taj.1945.

10 VHA Bratislava, Operácia „Banderovci“, 1-2-25/1946.

11 Skutočnosť, že „ví se to o nich a způsobuje malou jejich autoritu“ bola priamo spojená aj s ďalším kľúčovým faktorom a síce, že autoritu strácal aj samotný veliteľ (nadriadený), ktorý sa pokúsil takéhoto dôstojníka chrániť. VÚA-VHA Praha, Vojenská kancelář prezidenta republiky 1946, 5-379-211.

12 ABS Praha, 302-151-3.

kovaných veliteľov vysporiadať s „nebezpečnými „bandami“, ktoré boli v podstate vojensky usporiadanou a vedenou silou. Nešlo teda len o akési ozbrojené tlupy, ako to mylne interpretovali tlač a médiá, ale o pomerne organizované, dobre vyzbrojené a vystrojené skupiny, ktoré chceli pôsobiť dojomom pravidelnej armády.¹³ V tejto súvislosti sa na túto skutočnosť predstavitelia armádneho velenia usilovali vehementne poukazovať. „*Kolujú zprávy, jako bychom se nedovedli vypořádati s Benderovci na našem území, připomínám však, že Benderovské hnutí je po dlouhou dobu dobře organizováno, Benderovci působí na území Polska a SSSR od skončení války a přes velké úsilí, v poslední době zvláště u Poláků, nepodařilo se těmto je zničit, neboť Benderovci jsou partyzánsky organizováni a vedou boj čistě po způsobu partyzánskem... boje s partyzány jsou velmi složité, vysilující a nebezpečné a žádnému vedení se v poslední válce nepodařilo partyzánske hnutí úplně potlačit neb zničit, byť i bylo hlavní úsilí proti nim vedeno mobilisovanými armádami, pokud mělo i jen malou podporu místního obyvatelstva, jako v Jugoslávii, SSSR, Polsku, na Slovensku, Řecku a j. Proto operace proti Benderovcům na našem území nelze provést rychle jako jednu ucelenou normální vojenskou operaci, neboť se přímému boji vždy vyhnu*“, ako na tlačovej konferencii 14. augusta 1947 na pôde Hlavného štábu tlmočil názory velenia vo svojej hodnotiacej správe náčelník „Jednotného operačného štábu pre vedenie akcií proti banderovcom“ (tzv. predstaviteľ MNO HŠ na východnom Slovensku) plk.gšt. Bohumír Lomský.¹⁴

Vo svojom vystúpení sa pozastavil aj pri konkrétnych opatreniach, ktoré boli realizované i ťažkostiach, s ktorými sa nasadení veliteľia stretávali. Na spoločnej schôdzi branného bezpečnostného výboru Ústavodarného národného zhromaždenia 8. októbra 1947 použil vo svojej správe o stíhaní a likvidácii ilegálnych banderovských skupín podobné argumenty aj sám minister národnej obrany arm.gen. Ludvík Svoboda – „*Boj je veden ve velmi těžkém, horském, silně zalesněném, stržemi a jeskyněmi rozervaném terénu, což napomáhá skrytému postupu band, znesnadňuje jejich stíhání, umožňuje jim provádění léček a dochází k boji zblízka, v němž Benderovci, kteří postupují celou skupinou mají silnou místní převahu. Terén vylučuje rychlý manévyr našich jednotek i při zvýšené motorizaci a také znesnadňuje jejich rychlé soustředění do míst přepadu. Bojové použití letectva v tomto terénu je vyloučeno. Bandy UPA jsou vojensky organizované, dobře vycvičené, silně vyzbrojené kulomety a samopaly, zkušené v několika letém boji v lese a v noci. Stále se pohybují, nezůstávají na místech. Bandy nemají nic na vybranou – jde jim o holý život. Bandy přešly hranice v polských a sovětských vojenských*

13 Podľa nemeckých archívnych dokumentov, zhodujúcimi sa s údajmi, ktoré zverejnila ukrajinská emigrácia, dosahoval počet bojovníkov UPA v časoch jej najväčšieho rozmachu (t.j. na prelome rokov 1944/1945) približne od 100 000 do 150 000 osôb. BOJKO, O. – GONĚC, V. *Nejnovější dějiny Ukrajiny*. Brno 1997, s. 160. Väčšina z nich nadobudla v priebehu národno-oslobodzovacieho zápasu rozsiahle bojové skúsenosti, ktoré získala v bochoch so sovietskymi a poľskými partizánmi a neskôr aj jednotkami Wehrmachtu a Waffen-SS. UPA sa obvykle klasickému konvenčnému boju s regulárnymi nepriateľskými jednotkami vyhýbala, avšak rozsiahla partizánska vojna (takpovediac proti všetkým) z nich robila veľmi obávaného protivníka. Mnohí z banderovcov absolvovali dôkladný nemecký výcvik (organizačná práca, ovládanie zbraní, taktika a technika vedenia boja, prevádzanie špiónážnej a diverznej činnosti, či napr. výsadkársky, deštruktívny, maskovací a topografický kurz) a v neskoršom období predstavovali perspektívne dôstojnícke a inštruktorské kádre, pripravujúce ďalších dobrovoľníkov pre rozsiahle antisovietske i antinemecké vystúpenie a aktívnu rezistenciu v povojnových rokoch. A v nich mnohí z čelných predstaviteľov „*samosťijnykiv*“ predpokladali definitívne vybojovanie nezávislosti „*Velkej Ukrajiny*“, samozrejme, v boji s komunizmom a na strane západných mocností. V záverečnej fáze vojny viedli tieto oddiely neúprosny zápas s poľskými i sovietskymi vládnymi jednotkami, pričom násilnosťiam sa opäť nevyhlo ani civilné obyvateľstvo juhovýchodného Poľska, resp. západnej Ukrajiny. VJATROVYČ, V. – MOROZ, V. *Armija bezsmertnyh. Povstansjki svitlyny*. Eviv 2003; VJATROVYČ, V. – HRYCKIV, R. – DEREVJANYJ, I. – ZABILYJ, R. – SOVA, A. – SODOL, P. *Ukrajinsjka povstansjka armija. Istorija neskorenyh*. Eviv 2007.

14 VÚA-VHA Praha, Vojenská kancelář prezidenta republiky 1947, sign. 8-576-190.

*uniformách a na našem území přestrojují se do vojenských uniforem příslušníků SNB a FS, což napomáha jim v jejich zákeřné činnosti. Na území ČSR nacházejí tyto bandy podporu u civilního obyvatelstva a to buď dobrovolnou neb vynucenou, což se projevuje tím, že obyvatelstvo napomáha jim v orientaci, dělá jim průvodce, podáva pozdě hlášení o objevení se bandy nebo i jejich přítomnost zapíra, poskytuje jim potraviny a pod. Největší těžkosti nám způsobuje ta okolnost, že nemůžeme zasáhnout rušivě do hospodářského života a nemůžeme evakuovat celé kraje, tak jako v Polsku nebo v SSSR, nemůžeme zakázat volnost pohybu a provádět drastické a odstrašující opatření při napomáhání bandám.*¹⁵ V důvodovej správe určenej pre prezidenta republiky ČSR z 21. augusta 1947 o pôsobení UPA na československom území, vypracovanej jeho vojenskou kanceláriou, sa pre zmenu uvádzalo, že: „*boj proti Benderovcům je obtížny, zdlouhavý a vysilující. Jsou to bandy složené z lidí s válečnou zkušeností, zvláště z oboru partyzánského boje, promísené i Němci, dobře ozbrojené /i s vysílačkami/, využívající všech vlastností slovenského terénu. Postupují v hornatých a lesnatých krajích, obyčejně po hřebenech hor, s nichž sestupují jen za účely zásobovacímí a zpravodajskýmí. Operaci proti Benderovcům nelze provést rychle... a je proto nutno je trpělivě likvidovati postupnými vojenskými operacemi. Zákroky proti bandám prováděly v Polsku i SSSR celé mobilisované vojenské jednotky a v Polsku sáhli i k represáliím proti civilnímu obyvatelstvu, které Benderovce podporovalo /vyklizení a zničení celých osad atd./.* Přes to úplné potlačení band se ani jim nepodařilo.“¹⁶

Absencia skúseností predstavovala pre čs. armádne velenie najväčší problém. Vo vojenských predpisoch čs. aj sovietskej armády síce existovali príslušné state o drobnej vojne či partizánskom boji, avšak znalosť u väčšiny z nich bola viac menej teoretická. Pokiaľ šlo o vojakov armády niekdajšej Slovenskej republiky, ktorí v priebehu druhej svetovej vojny absolvovali v radoch Zaistovacej divízie protipartizánsky výcvik¹⁷ a počas pôsobenia v Bielorusku a na Ukrajine nadobudli aj istú prax, väčšina z najaktívnejších „prijímacím sitom“ neprešla – zvyšok predstavoval len nepatrnú časť.¹⁸ A keďže priame bojové skúsenosti zo Slovenského národného povstania nebolo možné, až na niektoré výnimky, aplikovať, musel ich prakticky každý z veliteľov nasadenej jednotky, či útvaru získavať postupne sám. Z tohto pohľadu preto možno k prednostiam velenia zaradiť neustále hľadanie nových, doposiaľ neprepracovaných spôsobov boja a pružné menenie taktiky.¹⁹ Systematické zhromažďova-

15 NA Praha, ÚV-oddělení branné bezpečnostní, 05/11-40-250a.

16 VÚA- VHA Praha, Vojenská kancelář prezidenta republiky 1947, sign. 8-547-141.

17 VHA Bratislava, Ministerstvo národnej obrany 1939–1945, 15-83.509.

18 Nie je bez zaujímavosti, že ani ich skúsenosti s vedením protipartizánskeho boja nemohli byť využité v takom rozsahu, ako by bolo žiadúce. Príčinou bol fakt, že tentokrát sa ich protivník nezdržoval na jednom mieste, ale operoval na rozsiahlom území československo-sovietsko-poľského pohraničia, teda niekoľkých štátov, kde bola koordinácia s ozbrojenými silami susedných štátov nevyhnutná. Šlo teda o kvalitatívne odlišnú situáciu, než v akej sa v rokoch 1941 – 1943 nachádzali v Bielorusku a na Ukrajine, nakoľko „bänderovci“ sa až do roku 1947 uspokojovali len s vpádmi na čs. územie, bez akejkoľvek možnosti ho účinne prenasledovať. Navyac tento fakt predstavoval až do začiatku spolupráce s Poliakmi a Sovietmi v lete 1946 prakticky neriešiteľný problém.

19 V úvodnej fáze „Akcíe B“ nebolo primárnym cieľom zničenie nepriateľa, ktorý sa v krajine de facto nezdržoval, ale len zabránenie v jeho prieniku. Taktika bola reakciou na vpády („rejdy“) „bänderovcov“, ktoré koncom roka 1945 a potom aj na jar roku 1946 postihli severné oblasti východného Slovenska. Jednotlivé bandy bolo prakticky nemožné dosiahnuť. Správy o ich pohybe totiž prichádzali s veľkým oneskorením, a tak bolo úplne zbytočné poslať stíhací oddiel na miesto, kde bola banda hlásená. Operácia „Široké hrdle“ z apríla 1946 tak mala spočívať vo vytvorení súvislej kordónovej línie, ktorá sa mala pohybovať v smere k hraniciam a vyčisťovať územie. Po zintenzívnení „bänderovských“ akcií v lete a na jeseň 1946 sa základom novej taktiky stala tzv. aktívna obrana na mieste, t.j. akási obrana na širokom fronte, ktorá mala byť schopná odolávať útokom a vpádom väčších nepriateľských zoskupení. Hlavné obranné zoskupenie sa malo skladať z viacerých ohnísk odporu rozmiestnených do šírky a do hĺbky tak, aby sa vzájomne mohli podporovať, k dispozícii bola tiež silná motorizovaná záloha. Cieľom tejto taktiky bolo jednotlivé oddiely UPA dosiahnuť a vnútiť im boj,

nie, priebežne vyhodnocovanie a zovšeobecňovanie nadobudnutých poznatkov a skúseností, ako aj ich ďalšie sprostredkovávanie, taktiež poukazovalo na jeho vysoko profesionálny prístup. Dôstojnícke a rotmajstrovské kádre spočiatku v taktike a metódach vedenia boja proti jednotkám UPA cvičené neboli. Cieľavedomé oboznamovanie príslušníkov veliteľského zboru s relevantnými informáciami prebiehalo až paralelne s postupným pretahovaním celej akcie, keď velenie armády uznalo nutnosť venovať problému ďaleko väčšiu pozornosť, než akej sa mu pôvodne dostávalo. „*Banda UPA nemajú presnú bojovú taktiku. Zpravidla bojujú, keď sú dopadnutí... a chcú sa prebiť z obklúčenia. Boj nevyhladávajú*“, ako bolo konštatované v jednej z prvých zovšeobecňujúcich správ. Bolo poukazované na niekoľko zásadných momentov. Dominovala najmä informácia o tom, že v prípade ozbrojeného stretu banderovci viedli takmer výlučne zdržiavací boj založený na tom, že „*bojovala len určitá časť tlupy a zbytok snažil sa pod ich ochranou odpútať od našich bojových jednotiek*“.²⁰

Taktika nasadzovania a používania vojenských jednotiek, resp. organizácia velenia proti oddielom UPA, ktorá sa postupne vyprofilovala, bola v podstate veľmi jednoduchou: „*Na akcie proti UPA je treba vybrať za veliteľov dôstojníkov skúsených v bojoch v horách. Každý prísun k východisku, či už peši alebo autami, treba náležite utajiť. Presuny nesmú byť prevádzané do bezprostrednej blízkosti priestorov, kde sa počíta stretnutie, ale musia sa uskutočniť v miestach mimo dosah možných banderovských pozorovateľov... Stíhanie bánd UPA v jednom smere je vždy bezvýsledné. Je treba vždy zistenú bandu obkolesiť lečkovým postavením... neslobodno v horách jednotku rozptýliť, lebo taká jednotka je i bez boja stratená. Jednotku v horách treba priamo viesť a nie veliť a to od cieľa k cieľu a gros silami pohromade a so zaistením na všetky strany.*“²¹ Z hľadiska dovtedajšieho spôsobu vedenia boja sa ako kľúčovým javil fakt, podľa ktorého zdolanie „*odhodlaného a skúseného protivníka*“ je možné len „*obkolesovacou metódou, s prekvapením a prevahou materiálnych a personálnych síl*“. Neustále prenasledovanie a systematické vyčerpávanie malo byť zárukou „*totálneho*“ zničenia banderovcov, pričom za jeden z najdôležitejších faktorov bola popri odvahe a taktických a technických „*dovednostiach*“, vyzdvihovaná práve disciplína – okrem už spomenutej organizačnej, najmä palebná. Pre veliteľa jednej z operujúcich taktických podskupín to znamenalo, že „*pri každom stretnutí s bandou UPA, či malými, alebo veľkými skupinami týchto, je treba zachovať naproti odvahu a nezahajovať palbu na veľké vzdialenosti, zo strachu a preto, aby som protivníka upozornil včas na nebezpečie, ktoré na neho číha*“. V tomto ohľade bol zdôrazňovaný fakt, že „*kto chce mať v boji proti UPA úspech, nechá si priblížiť takého protivníka na tu mož-*

v ktorom by boli zničené, resp. pacifikované. Tento zámer bol však náročný z hľadiska obmedzených personálnych kapacít i samotnej obtiažnosti jeho prevedenia, v dôsledku čoho sa pôvodný zámer v celom priebehu nepodarilo naplniť a v ťažkom horskom teréne ľahko dochádzalo k vyčerpaniu nepočetných vojenských jednotiek. Banderovský vpád v lete 1947 privodil novú situáciu, keď sa „*banderovské*“ oddiely pokúsili o prechod čs. územím. Akcie sa de facto preniesli z pohraničia do vnútrozemia a Slovensko sa stalo operačným priestorom. Výsledkom bola ďalšia úprava taktiky, spočívajúca v predvídaní postupu jednotlivých „*bánd*“ a včasnej reakcie armády naň. Vyčlenené skupiny mali zistené tlupy predstihnúť a vytvoriť na smere jej postupu pascu. V dôsledku nedostatku počtu vojakov boli však vojenské postavenia pri prehradzovaní smeru pravdepodobného postupu riedke a nesúvislé, čo znamenalo, že aj pri ojedinelých obklúčeníach dokázali „*banderovci*“ sústredenie síl v konkrétnom bode postavenia armády preraziť. Sily operačných skupín navyše stačili len na napádanie jednotlivých bánd, nie na ich likvidáciu. Najväčšieho úspechu sa tak dostalo taktike tzv. uzavieračích kordónov, podľa ktorej boli na hlavných komunikačných prechodoch vytvárané početné ohniská odporu. Umiestnené v blízkosti prírodných prekážok mali minimalizovať manévrovaciu schopnosť protivníka a viazať jeho sily, kým na určené miesto nedorazia špeciálne rýchle stíhacie skupiny. VHA Bratislava, Veliteľstvo 4. oblasti Bratislava, 2-20-1.095/1946, Operácia „*Banderovci*“, 57-211-978/1946, 46-148-108/1947. Pozri FIALA, J. *Zpráva o Akci B.* Praha : Vyšehrad 1994.

20 VHA Bratislava, Operácia „*Banderovci*“, 13-46-215.001/1947.

21 Tamže.

nú najmenšiu vzdialenosť, ktorá nijako a najmä v noci nemôže byť väčšia ako 10-15 krokov“. V opačnom prípade totiž nemala strelba „žiadneho významu, lebo protivník bol len takrečeno „pošimraný“ a najviac ak sa rozprchnul, aby sa o kúsok ďalej zasa sformoval do pôvodnej skupiny“.22 Podľa názoru jedného z náčelníkov štábu taktickej skupiny „Teplíce“, pplk.gšt. Víta Ondráška, práve takýmto bojom proti banditom ich „útočnosť a zákernosť ihneď pominie, ba že skoro podľahnú panike, akonáhle proti nim plánujete a so všetkou dôraznosťou zakročí organizovaná ukáznená vojenská jednotka“.23 Nedostatok vojenských osôb však nútil velenie k mnohým improvizáciám, ktoré boli do praxe zavádzané priamo v boji. Veliteľom v poli sa osvedčila najmä kombinácia „stíhania s léčkovým postavením a uzavieracími kordónami... je osvedčené klamanie a to tým, že i léčkové postavenie za bieleho dňa treba stiahnuť provokatívne, aby to nepriateľ videl a ihneď ho za súmraku obsadiť... pri obkolesení okruh treba stále a postupne zužovať, tým aj kordóny a léčkové postavenia stávajú sa hustejšie“.24 To boli jedny z najzásadnejších poznatkov, ku ktorým sa veliteľský zbor čs. armády v priebehu pôsobenia proti jednotkám Ukrajinskej povstaleckej armády prepracoval.25

V profesionálnom riadení samotných operácií nedostatky súviseli najmä s odbornou neschopnosťou časti veliteľského zboru, ktoré však nemali zásadnejší vplyv na výsledky, či jej samotný priebeh. Bojových akcií sa zúčastnila predovšetkým „slovenská časť armády“. Dejiskom prebiehajúcich operácií bolo totiž územie Slovenska, teritoriálne spadajúce pod právomoc veliteľstva Vojenskej oblasti 4,26 kde boli v súlade s ustanoveniami Košického vládneho programu o rovnoprávnom postavení českého a slovenského národa pri obnovení spoločného Československa rozmiestnené slovenské národné jednotky s dôstojníkmi a mužstvom prevažne slovenskej národnosti.27 Situácia príslušníkov dôstojníckeho zboru slúžiacich v rámci tejto oblasti bola obzvlášť špecifická, keď vzájomné vzťahy negatívne ovplyvňovala nevraživosť medzi príslušníkmi zahraničného vojska, domácimi odbojármi a tzv. „haššíkovicami“, ktorí sa do armády dostali aj napriek tomu, že ich účasť v odboji nebola žiadna.28 V dôsledku zámerných provokácií, avšak aj mnohých nedorozumení, sa tamojší veliteľský zbor roztrieštil na niekoľko ďalších táborov, ktoré sa vzájomne neznášali, čo sa prirodzene muselo odraziť aj v kvalite výkonu vojenskej služby.29 Výstavba ná-

22 VHA Bratislava, Operácia „Banderovci“, 46-148-108/109. V tomto smere bola „neúčinná palba“ považovaná za trestnú, nakoľko malo ísť o „plytvanie strelivom“, „Buďte pamätliví toho, že strelivo /niektoré druhy/ nemôže ani MNO vždy zaopatríť v dostatočnom množstve v dnešných časoch a okrem toho práve ten zbrklý a poplašný strelec nikdy nevie, že práve tieto zúrivé a zbytočne strieľané náboje mohli by mu zachrániť jeho vlastný život, ak ich v nasledujúcom kritickom okamžiku bol mal u seba“. Striktné apelovanie na vojakov i samotných dôstojníkov v otázke „zachovania si chladnej hlavy“ a udržania „palebnej disciplíny“ v prípade ozbrojeného stretu s „banderovcami“ vyznieva veľmi paradoxne a do istej miery i trochu uletene, ak vezmeme do úvahy, že boli vykresľovaní ako brutálni teroristi a skúsení „žoldnierski válečníci“, ktorí „nepoznajú zľutovanie“.

23 VHA Bratislava, Operácia „Banderovci“, 57-211-978/1946.

24 VHA Bratislava, Operácia „Banderovci“, 13-46-215.001/1947.

25 Viac o tejto problematike pojedná už spomínaná materiálová štúdia v ďalšom čísle Vojenskej histórie.

26 Boje proti „banderovcom“ boli v rokoch 1945 – 1946 (na území Slovenska) záležitosťou predovšetkým 10. pešej divízie, sčasti aj 4. rýchlej divízie. Hlavným priestorom bojovej činnosti armády v bojoch proti „banderovským“ bandám bola stredná, hlavne však východná časť slovensko-poľského pohraničia. Vývin udalostí na Slovensku v roku 1947 znamenal, že sa z pohraničia stal vedľajší priestor, a hlavným operačným priestorom sa stalo slovenské vnútrozemie. V dôsledku toho operačné skupiny čs. armády pôsobili aj v obvode 2. pešej divízie.

27 <http://www.svedomi.cz> (Košický vládny program)

28 Tzv. Haššíkova armáda, t. j. branná moc Slovenskej republiky po vypuknutí Slovenského národného povstania. Týmto pojmom boli označované jednotky, ktoré zostali verné režimu Jozefa Tisu a názov bol odvodený od mena vtedajšieho ministra národnej obrany Slovenskej republiky Štefana Haššíka.

29 VHA Bratislava, Veliteľstvo 4. oblasti Bratislava, 19-81-23/1947.

rodnostne takmer homogénnych vojenských celkov na základe existujúceho teritoriálneho spôsobu doplňovania mierovej armády, si však vyžadovala aj zodpovedajúci počet veliteľov, a tých slovenských dostatok nebol. Okrem doplnenia tamojšieho veliteľského zboru českými kádrami to predovšetkým znamenalo zníženie celkových nárokov na odbornú i morálnu kvalitu slovenských dôstojníkov.

Snaha riešiť priam akútny nedostatok veliteľských kádrov tak vyústila v prehliadanie vážnych nedostatkov viacerých z nich, a tak sa nimi stávali, resp. ostávali aj vyslovene kriminálne živly, ktoré sa v priebehu služby opakovane dopúšťali trestnej činnosti. Jej neustále pardonovanie, pochopiteľne, vyvolávalo zo strany ostatných dôstojníkov pocity krivdy.³⁰ Politická potreba naplniť uznesenia vládneho programu o pomernom zastúpení dôstojníkov oboch národností, tak viedla aj k prehliadaniu nie ojedinelých sklonov k šovinizmu, separatizmu či protičeským tendenciám. Oficiálne správy veliteľstva 4. vojenskej oblasti o tom, že na Slovensku je nedostatok kvalifikovaných, a navyše aj spoľahlivých veliteľov, jasne dokazujú, že tento fakt si uvedomovalo aj samotné velenie čs. armády. „*Nie je možné v takejto akcii zveriť jednotku dôstojníkovi, ktorého minulosť nezaručuje, že akciu prevedie skutočne svedomito*“, ako to vo svojej správe náčelníkovi štábu čs. brannej moci uviedol náčelník oblastnej správy obranného spravodajstva mjr.pech. Pavel Marcely. V správe nového veliteľa Vojenskej oblasti 4, brig.gen. Michala Širicu, náčelníkovi Hlavného štábu čs. armády, arm.gen. Bohumilovi Bočkovi, sa pre zmenu uvádzalo, že „*v armáde sa ešte dnes vyskytujú jednotlivci, ktorí rozbiehajú jednotu Čechov a Slovákov, majú záporný pomer k ČSR, rozširujú nenávisť voči Čechom a SSSR, sympatizujú s bývalým fašistickým režimom tak zvaného Slovenského štátu a vychvalujú Tisu a jeho režim*“. Viacerí dôstojníci sa v podnapitom stave nevyhli ani extrémistickým vyjadreniam typu „*Prečo Hitler neurobil z Prahy to, čo urobil s Lidicami a s Ležákmi... čo majú na Slovensku robiť Česi... my ich nepotrebujeme*.“³¹ Veliteľské zložky operačných skupín i samotnej vojenskej oblasti, samozrejme, proti podobným provokáciám tvrdo zakročovali, avšak časté personálne zmeny (nadobúdajúce charakter až akejsi fluktuácie) v zostavách operujúcich jednotiek sa viac-menej ukázali ako kontraproduktívne. Neustále doplňovanie nasadzovaných jednotiek novými brancami, profesionálnymi dôstojníkmi a rotmajstrami, resp. dôstojníkmi v zálohe, totiž dostávalo v niektorých momentoch až charakter akejsi fluktuácie, negatívne ovplyvňujúcej pružné a rozhodné vedenie boja. Niet preto divu, že pomerne časté striedania mali za následok časové preťahovanie celej akcie, práve v dôsledku toho muselo samotné velenie čeliť v celom jej priebehu kritike zo zdĺhavého postupu. Ani zmeny organizačného charakteru, determinované jednak zmenou sily a intenzity „banderovských“ vpádov a jednak zmenou taktiky, ktorá sa im nevyhnutne musela prispôbovať, nepôsobili na plynulosť ozbrojeného zásahu práve najpriaznivejšie.³² V reakciách na rôzne invektívy a neprimeranú dehonestáciu tak Hlavný štáb MNO, okrem iného, prízvukoval viaceré zásadné skutočnosti. Na jednej z tlačových konferencií 14. augusta 1947 v prvom rade médiám vyčítalo, že verejnosť je zbytočne znepokojovaná „*zprávami v tisku a ústnými správami, ktoré bývajú mnohdy zveličeny, ba dokonca smyšlené*“. Zástupcovia domácej tlače boli dôsledne požiadaní, aby zbytočne „*neuverejňovali zprávy z nichž by Banderovci neb jejich zahraniční vedení získali zprávy o našich opatreniach, čímž by naše úsilí bylo mařeno, nebo by způsobilo ztráty v našich řadách*“. V tejto súvislosti plk.gšt. Lomský,

30 NA Praha, Klement Gottwald, 100/24-56-903.

31 VHA Bratislava, Operácia „Banderovci“, 1-2-21/1946.

32 DRŠKA, ref. 3, s. 146-149.

prítomných upozornil, že svojimi článkami napomáhajú nepriateľovi a sťažujú „činnosť vlastných jednotiek zasazených proti bandám“.³³

Ťažkosti v akciách zvyšovala veľká telesná i duševná námaha a, hlavne, pochopiteľný strach vyvolávajúci stavy duševnej depresie. Navyše dôstojníci boli do akcií nasadzovaní jednotlivovo, často ihneď po príjazde – bez odpočinku, bez potrebného oboznámenia sa so situáciou i jednotkou a bez toho, aby niečo o „banderovcoch“ a zmysle boja proti nim vedeli. Z nedostatku skúseností do istej miery vyplývala určitá nedbalosť i podceňovanie nepriateľa, ktoré znásobovala samotná skutočnosť, že sa s ním dôstojníci i mužstvo stretávali len pomerne zriedka. Nestály kontakt s protivníkom totiž zasieval do radov dôstojníkov pochybnosti a predstavoval veľmi nebezpečný fenomén, ktorý vo viacerých prípadoch viedol k sponchyňovaniu zmyslu a významu samotnej akcie. Velenie sa v radoch dôstojníkov nie ojedinele stretávalo s názormi, podľa ktorých „bandy UPA jsou v jistém smyslu ukrajinskými vlastenci, což oprávnjuje jejich boj, který má konečně hluboké historické kořeny“. Nenávisť proti nepriateľovi tak bola vyvolávaná skôr fyzickým vypätím, stratami na životoch a akousi záhadnosťou samotného nepriateľa.³⁴ Niektorým veliteľom sa akcia nezдалa byť „věci vlastní“, iní dávali svojim pasívnym postojom najavo, že by už boli radšej vo svojich mierových posádkach, ako väčšina ich dôstojníckych kolegov. Proti samotným „názorům, abychom Benderovcům usnadnili průchod našim územím, nutno konstatovati, že Benderovci se na našem území od počátku chovají jako lupiči a násilníci, proto jako svrchovaný stát musíme se s nimi po zásluze vypořádati. Také by to odporovalo smlouvám s našimi spojenci“, ako sa konštatovalo v správe pre prezidenta republiky.³⁵ Zabezpečenie stálej informovanosti a prezentovanie hnutia ako opory fašizmu, ohrozujúceho bezpečnosť štátu, sa tak ukázali ako veľmi prezieravé. Príslušníci osvetového aparátu, čiastočne aj obranného spravodajstva, mali pri každej príležitosti vysvetľovať, čo sú to za „bandy“, aký je ich cieľ, čo sledujú a aký boj prevádzajú.³⁶ V tomto smere bolo vôbec vymedzenie pôsobnosti UPA zložitou úlohou.³⁷ Je však zároveň pravdou,

33 VÚA-VHA Praha, Vojenská kancelář prezidenta republiky 1947, sign. 8-576-190.

34 VHA Bratislava, Operácia „Banderovci“, 1-2-92/1947.

35 VÚA-VHA Praha, Vojenská kancelář prezidenta republiky 1947, sign. 8-576-190.

36 VHA Bratislava, Operácia „Banderovci“, 77-359-229/1947. Osvetoví dôstojníci boli nabádaní na úzku spoluprácu tak s orgánmi obranného spravodajstva, ako aj spravodajským oddelením. Ich hlavnou úlohou bolo oboznamovať vojakov a dôstojníkov určených pre boj s „banderovcami“ so všetkými fašistickými výčinnosťami a s nutnosťou likvidovania každej známky a stopy fašizmu. „Banditi a prísluhovalci fašistov vidiac, že ich osud je spečatený, chcú hatiť našu budovateľskú prácu v novej republike... upozorníte dôstojníkov a vojakov na ich povinnosti ako ochrancov ťažko vydobytých slobody, aby zabránili ďalšiemu drancovaniu, poškodzovaniu nášho východného Slovenska, ktoré je už i tak silne poškodené“, ako uvádzala smernica veliteľstva 10. pešej divízie. VHA Bratislava, Veliteľstvo 4. oblasti Bratislava, 1-11-80.651/1946.

37 Napr. v smerniciach Povereníctva vnútra z konca roka 1945 o spolupráci VI. odboru ZNB s 2. odd. HŠ a oblastnou správou OBZ pri pátraní, odhalovaní a potieraní zvyškov nepriateľských špiónov a podvrtných organizácií, propagujúcich vojenský „revanche“ porazených fašistických mocností, sa medzi nepriateľské živly radili aj Biela garda, Bieli partizáni, Abwehr, Gestapo, Wehrwolf, Armija Krajowa, Narodowe sily zbrojne, Kelmelharító, Oste, Pohotovostné oddiely Hlinkovej gardy, či Rongyosgárda. SNA Bratislava, Povereníctvo pre veci vnútorné, 6/67-2830/VI-II/2-1945. Z hľadiska samotnej identifikácie, resp. personifikácie „banderovcov“ ako „nepriateľov“, však nikto z kompetentných nezohľadnil fakt, do akej miery boli im pripisované zločiny výsledkom aktivít jej príslušníkov a do akej výsledkom zámerných provokácií zo strany zainteresovaných tajných služieb, resp. dôsledkom vyrovnávania si účtov a vzájomného obohacovania sa zo strany samotného civilného obyvateľstva. Na pamäti treba mať predovšetkým skutočnosť, že rôzni iní páchatelia umne zneužívali označenie „banderovcov“ pre zakamuflovanie vlastnej trestnej činnosti. Správa Povereníctva vnútra z decembra 1945 o zaistení spolupráce jednotiek Červenej armády s jednotkami čs. armády a Národnej bezpečnosti pri boji s nepriateľskými živlami na domácom území napr. pripúšťala, že „Väčšinou ide o živly, ktoré jednak z ideologických, jednak z hmotných dôvodov (pohnútok) majú záujem na zkalení bratského života medzi ČA a čl. ľudom. Ako bolo zistené, jedná sa hlavne o dezertérov, utečencov, marodérov, príslušníkov Wehrwolfu a pod., všetkých národností, ktorí si zaobstarávali rovnošatu vojakov ČA, zneužívajúc tohto k páchaniu násilných skutkov pro-

že zo strany veliteľského zboru sa im nie vždy dostalo adekvátnej podpory.³⁸

Udržať ostrážitosť a bojovú pohotovosť v situácii, keď sa de facto „nič nedialo“ a prekónavať negatívne následky odlúčenosti, sa taktiež ukázalo ako neľahká záležitosť. Ako problém zhodnotil jeden z veliteľov operujúcej skupiny „nič nevie demoralizovať mužstvo v obrane viac ako nečinnosť a naproti tomu pocit, že vykonaná práca na obrannom postavení je zbytočná“.³⁹ „Zmenšenou činnosťou bánd UPA dochádza nielen mužstvo, ale tiež dôstojníci k rôznym záverom, ktoré veľmi narušujú morálny stav niektorých jednotiek...“.⁴⁰ V mnohých jednotkách museli velitelia a osvetoví pracovníci vynakladať maximálne úsilie, aby pozdvihli morálku upadajúcu len preto, že jednotky na nepriateľa ešte nenarazili. Obzvlášť markantné to bolo najmä u aspirantov, kde „místo kázeňského poměru vytváří se tu spíše familierní prostředí, ve kterém velitel trpí nezřídká všechno to“, čo by ináč netoleroval. Typickým prejavom nebojového správania sa tak nezriedka stávalo, že každý počítal s tým, že sa nič nestane. A tak „se aspiranti zabývají celou řadou problémů, jež jim nepřísluší řešit – kdy budeme odvolání, jsme tu již dosti dlouho, proč sem nejdou zase jiní, proč není přesenní služba kratší atd“.⁴¹ V tejto súvislosti musel veliteľský zbor promptne riešiť problémy súvisiace s udržaním bojovej morálky. V priebehu bojových akcií bolo zaistených a odovzdaných do súdneho vyšetrovania viacero príslušníkov veliteľského zboru. Príčinou boli protištátne výroky namierené proti jednote Čechov a Slovákov, spojenectvu so ZSSR, či porušenie vojenského tajomstva.⁴²

Neuposlušnosť rozkazu, či jeho nedbalé vykonávanie, obchádzanie subordinácie, boli taktiež sprievodným javom upadajúcej morálky.⁴³ Nie ojedinelé boli tiež prípady samovoľného vzdalovania sa od útvarov, či dokonca zbabelosť.⁴⁴ Rôzne špekulácie a vynaliezavé pokusy vyhnúť sa nasadeniu do akcie, neraz podporené „lobbingom“ či dokonca intervenciami zo strany vplyvných prominentov, predstavovali ďalší z nabaľujúcich sa problémov.⁴⁵ Špecifickým a obzvlášť rozšíreným nedostatkom, proti ktorému velenie tvrdo zakročovalo, bolo opilstvo. „Důstojníci od praporev sa často oddávají nemiernému pitíu alkoholu... Nehladiac k tomu, že špatným alkoholom si podřívají zdraví, ale mnohí důstojníci v podnapi-
lom stave dopúšťají sa různých výtržností, dokonce bitek, čím znehodnocují a špinia dobrú povest' a dobré meno československej armády a znehodnocují československý důstojnícky sbor v očích civilistov“, ako vo februári 1946 zhodnotil celú situáciu sám veliteľ jednotky pre zabezpečenie pohraničného územia „Jánošík“, pplk.gšt. Ján Stanek.⁴⁶ V osobitnom rozkaze práve vo veci zákazu nekontrolovateľného používania alkoholu označil podobné „pokles-

ti osobe i majetku“. Ak predstavitelia armádnych a policajných zložiek ráтали s takouto eventualitou, v opačnom garde to taktiež nemuselo byť vylúčené. SNA Bratislava, Poverenictvo pre veci vnútorné, 6/67-115/VI-II/2/1946.

38 Averzia profesionálnych dôstojníkov a rotmajstrov voči „osvetárom“, ako novej, komunistami protežovanej a sovietskou armádou inšpirovanej dôstojníckej zložke, bola tvrdou a aj zákonitou realitou. V prítomnosti dôstojníkov a aspirantov sa tak s obľubou objavovali mnohé provokatívne vyjadrenia typu „na frontě Váš osvěta osvitti a OBZ postřílí“, „zrušit osvětu“, „pojebaná osvěta“. VHA Bratislava, Operácia „Banderovci“, 1-2-92/1947.

39 VHA Bratislava, Operácia „Banderovci“, 94-500-129/1946.

40 VHA Bratislava, Operácia „Banderovci“, 46-150-298/1947.

41 VHA Bratislava, Operácia „Banderovci“, 1-2-92/1947.

42 VHA Bratislava, Operácia „Banderovci“, 1-2-34/1946. Konkrétne čísla zatiaľ stále nie sú k dispozícii.

43 VHA Bratislava, Veliteľstvo 4. oblasti Bratislava, 3-5-1/9-1/1947.

44 VHA Bratislava, Operácia „Banderovci“, 1-2-18/1946.

45 VHA Bratislava, Operácia „Banderovci“, 1-2-92/1947.

46 VHA Bratislava, Operácia „Banderovci“, 70-320-102/1946. Zvláštna skupina pre zabezpečenie pohraničného územia „Jánošík“ bola vôbec prvou (proti „banderovcom“) organizovanou taktickou skupinou čs. armády,

ky“ za „svinstvo“. *„Zakazujem čo najprísnejšie oddávať sa nemiernému pitiu alkoholu a proti každému dôstojníkovi /:nech je to ktokoľvek/ zakročím tým najdrastickejším spôsobom a nezastavím sa pred nikým a ničím.“* V prípade opakovania sa prehrešku zo strany dôstojníkov neváhal zároveň pohroziť, že na „dotyčného urobím nielen trestné oznámenie, ale súčasne navrhmem na degradovanie a vylúčenie z československej armády“.⁴⁷ Na druhej strane malo pre zmenu negatívny dopad na disciplínu samotnej jednotky neprístojné správanie sa voči mužstvu zo strany dôstojníkov a zneužívanie veliteľskej právomoci.⁴⁸ Dôstojníci boli preto dôsledne vyzývaní, aby svojimi činmi a správaním boli vzorom tak mužstvu, ako aj podriadeným dôstojníkom a rotmajstrom. *„Dôstojník ako vojak musí spolu s mužstvom znášať všetky obtiaže..., nesmie dať najavo určité ochabnutie vo výkone služby, pretože takýmto jednaním pôsobí negatívne na morálku a stráca u mužstva charakter veliteľa.“*⁴⁹

V priebehu bojov sa teda vo výkone vojenskej služby príslušníkov veliteľského zboru poľných jednotiek objavili viaceré rezervy, ktoré velenie muselo riešiť v závislosti od existujúcej situácie i dostupných možností. Popri operačno-taktických aspektoch realizácie konkrétnych bojových operácií však predstavovala vážny problém motivácia. Prípady nedostatočnej odhodlanosti, resp. nechuti zúčastňovať sa na akciách, vyplývali najmä z nespokojnosti dôstojníkov s ich životnou úrovňou. Tá bola do značnej miery determinovaná zlými materiálными a finančnými pomermi, ktoré boli podstatne horšie, než napríklad u príslušníkov iných ozbrojených zložiek. *„Všichni důstojníci kritisují dosti ostře že příslušníci SNB a NB mají za tentýž výkon služby dvakrát větší přídavky, nežli rotmistři a důstojníci armády... Na všech velitelstvích se hovoří o tom, že strážmistři SNB a NB mají denně 150 Kčs a důstojníci dokonce až 250 Kčs přídavků. Požitky jsou snad dvakrát větší. Je poukazováno i na skutečnost, že... ač jsou v celku fysicky mladší, jsou honorováni za stejne výkony lépe a že mnozí z nich nesloužili v armádě ani tak dlouho, jako vojáci nasazených jednotek.“*⁵⁰ Mimoriadne peňažité odmeny, prípadne čs. bojové vyznamenania udeľované v zmysle vládneho uznesenia a podľa platných ustanovení, boli neúčinným a len veľmi chabým pokusom vyvážiť zmienené nedostatky u frustrovaných príslušníkov čs. brannej moci.⁵¹ Celú situáciu vyhocovala skutočnosť, že z hľadiska plnenia si svojich služobných povinností sa musela armáda (najmä v úvodnej etape vysporiadavania sa s „rejdami“ UPA) často spoliehať len na seba, bez toho, aby sa dočkala adekvátnej podpory zo strany ostatných zainteresovaných ozbrojených zložiek. Sťažnosti jednotlivých veliteľov nasadených vojenských jednotiek na adresu príslušníkov Národnej bezpečnosti neboli ničím výnimočné.⁵² Na nedostatočný záujem orgánov NB

operujúcou v období januára až apríla 1946 v pohraničných oblastiach severovýchodného Slovenska. Následne bola nahradená taktickou skupinou „Ocel“.

47 *„Československý důstojnícky zbor musí mať ľudí s pevným charakterom, spoľahlivých po každej stránke, ale nie vyvrhelov ľudskej spoločnosti a darebákov najväčšieho rozsahu“*, ako v závere svojho rozkazu zdôrazňoval pplk. Stanek. VHA Bratislava, Operácia „Banderovci“, 70-320-102/1946.

48 VHA Bratislava, Operácia „Banderovci“, 39-115-152/1946.

49 VHA Bratislava, Operácia „Banderovci“, 46-150-298/1947.

50 VHA Bratislava, Operácia „Banderovci“, 1-2-92/1947.

51 Peňažitá odmena bola vyčíslená radovo až do 10.000 Kčs. za jedného chyteného banderovca, avšak šanca na jej získanie bola z hľadiska reálnosti minimálna. NA Praha, Prozatímní Národní shromáždění, 05/11-40-250a.

52 Niektoré z nich však neboli celkom opodstatnené a sledovali aj iný cieľ. Pozri napr. sťažnosť veliteľstva Zvláštnej skupiny pre Zabezpečenie pohraničného územia (ZPÚ) „Jánošík“ z marca 1946, v ktorej jeho veliteľ, pplk. gšt. Jan Juraj Stanek vyčítal orgánom NB, že *„si neplní riadne a svedomite povinnosti a všetky úkony na ňu kladené vykonáva ledabolo a povrchne... väčšina príslušníkov NB je apatická a ľahostajná k vykonávaniu služby“*. Chyba mala byť u samotného Hlavného veliteľstva Národnej bezpečnosti, *„ktorému zvlášť mnoho nezáleží na konsolidácii pomerov a verejného poriadku“*, pričom nechýbali ani výčitky, podľa ktorých boli do operačného priestoru zámerne *„odkomandovaní“* namiesto spoľahlivých príslušníkov známi členovia a stúpenci *„tisov-*

už koncom októbra 1945 poukazoval sám náčelník Hlavnej správy Obranného spravodajstva čs. armády, pplk.pech. Bedřich Reicin. Správy o objavení sa a pohyboch ozbrojených tlúp „*získané stanicami NB prichádzajú oneskorene a orgány NB ponechávajú všetky ťažkosťi pátrania a sledovania na vojenských orgánoch*“.⁵³ Správa VI. (spravodajského a štátno-bezpečnostného) odboru Povereníctva vnútra z januára 1946 okrem nedostatočného stráženia prechodov cez štátne hranice pre zmenu zdôrazňovala veľké „prekvitanie“ úplatkárstva, priekupníctva a pašeráctva v radoch príslušníkov Finančnej stráže.⁵⁴

Napriek všetkým uvedeným skutočnostiam, resp. práve v dôsledku nich, možno účinkovanie čs. armády a jej veliteľského zboru v tomto strete hodnotiť celkovo pozitívne. Základnou podmienkou úspechu bola predovšetkým profesionálna úroveň velenia, i keď z kvalitatívneho hľadiska sa ani ona nevyhla istým nedostatkom. Samotné riadenie akcií však bolo náročné a aj ich priebeh preukázal, že ho môžu zaistiť len dostatočne pripravené veliteľské kádre, aké mala z ozbrojených zložiek k dispozícii len armáda. I napriek tomu, že k priamemu stretu s nepriateľom bolo len málo príležitostí, pri samotných akciách si čs. velitelia vzhľadom na to, čo mali k dispozícii, počínali viacmenej dobre. Boj proti nim bol prirovnávaný k partizánskej vojne a aj história druhej svetovej vojny jasne potvrdila, aké náročné je zamedziť pôsobeniu gerilových a záškodníckych skupín, nieto ich ešte zničiť. Rôzne prejavy nezájmu o vojenskú službu, nedisciplinovanosti, morálnych pokleskov, či služobných prečinov, ktoré sa u bojujúcich jednotiek prejavili, boli skôr dôsledkom pretrvávajúcej povojnovej psychózy, než preťahovaním celej akcie. Ako sa však jasne ukázalo, ani ony nemali žiadny zásadný vplyv na jej priebeh.

Pri samotnom hodnotení účinkovania veliteľského zboru čs. brannej moci je kľúčové zohľadňovať kvalitatívne odlišné etapy jej ozbrojeného vystúpenia proti oddielom Ukrajinskej povstaleckej armády. Názor, podľa ktorého uplatnenie profesionálneho prístupu nevyznieva presvedčivo, keď niekoľko tisíc vojakov armády a bezpečnosti nevedelo počas dlhšieho obdobia eliminovať skupinu niekoľkých sto ozbrojencov, totiž nie je medzi širokou laickou i odbornou verejnosťou po uvoľnení politickej klímy v novembri 1989 ojedinelý. V tejto súvislosti je nutné zdôrazniť fakt, podľa ktorého sa angažovanosť čs. brannej moci v „Akcii B“ odvíjala nielen od dostupných možností, ale aj od toho, ako bola vedením čs. štátu i čs. velením vnímaná bezprostrednosť a reálnosť „banderovskej“ hrozby. Prakticky až do leta 1947, keď sa „banderovci“ uchyľovali len k vpádom na čs. územie, boli na vysporiadanie sa s nimi vyčlenené len obmedzené prostriedky, a to tak čo sa týka vojenského materiálu, ako aj ľudského potenciálu. Ich krátky pobyt na našom území, rýchly únik a predovšetkým nedostatočná koordinovanosť s ozbrojenými zložkami susedného Poľska a ZSSR, však znemožňovala jednotkám čs. armády voči nim systematicky a účinne zasahovať. Po prenesení akcií z pohraničia do vnútrozemia (keď sa UPA rozhodla o prechod do americkej zóny v Rakúsku) sa však celková situácia radikálne zmenila – Slovensko sa stalo operačným priestorom a kompetentné orgány boli nútené pristúpiť k podstatne razantnejším krokom. Sústredenie viac než 15-tisíc príslušníkov armády, Národnej bezpečnosti a partizánskych jednotiek na jeseň 1947 bolo jasnou odpoveďou a výsledok sa dostavil okamžite. Na celkovom úspešnom výsledku bojov mali zásluhu najmä vyšší velitelia, ktorí operá-

ska-tukovského režimu a fašizmu“. Hlavný veliteľ Národnej bezpečnosti, plk. Andrej Martin Júný, však považoval podobné sťažnosti dôstojníkov čs. armády na adresu NB za prehnané a neopodstatnené a pripisoval ich prehnaným osobným ambíciám. SNA Bratislava, Povereníctvo pre veci vnútorné, 486/29-131-2(83-46)-III/1-1946.

53 VÚA-VHA Praha, Vojenská kancelář prezidenta republiky 1945, 2-187-1170.

54 SNA Bratislava, Povereníctvo pre veci vnútorné, 7/67-4478/VI-II/2-1946.

cie priamo riadili. Išlo o kvalifikované vojenské kádre, pochádzajúce zväčša z veliteľského zboru predmníchovskej armády a účastníkov odboja. Nie je bez zaujímavosti, že sa našli medzi nimi aj vojenské osoby, ktoré mali z obdobia druhej svetovej vojny či už vedomosti z oblasti geografickej a priestorovej orientácie, alebo skúsenosti z oblasti vedenia partizánskeho boja, diverznej a sabotážnej činnosti.⁵⁵ Títo skúsení vojaci svojím správaním dokázali pozitívne pôsobiť na rozvoj iniciatívneho plnenia úloh hlavne u dôstojníkov nižších veliteľských stupňov, ktorí mali viesť svoje jednotky do boja s pohyblivým a „neviditeľným“ protivníkom osobne, naviac bez potrebných skúseností. V dôsledku celkovej vyťaženia dôstojníckeho zboru a pretrvávajúceho nedostatku tejto kategórie dôstojníkov, museli byť totiž bojové útvary posilnené hlavne neskúsenými záložnými dôstojníkmi. A práve po zhodnotení všetkých objektívnych i subjektívnych okolností nemožno vnímať túto krátku kapitolu čs. vojenských dejín ináč, než ako skúšku ohňom, v ktorej armáda a jej veliteľský zbor obstáli so ctou.

A. MASKALÍK: EINIGE ASPEKTE DER TÄTIGKEIT DES KOMMANDEURKORPS DER TSCHECHOSLOWAKISCHEN ARMEE IM KAMPF GEGEN DIE BANDERA-LEUTE

Die sog. „Aktion B“, wie der Einsatz der tschechoslowakischen Armee und des Korps der Nationalen Sicherheit nachträglich bezeichnete wurde, stellte den umfangreichsten und zugleich den einzigen Kampfeinsatz der tschechoslowakischen Streitkräfte in der Nachkriegsgeschichte der Tschechoslowakei. Gerade die tschechoslowakische Armee und insbesondere der Kommandeurkorps bildeten die Haupt- und Lenkkraft im bewaffneten Kampf, der mit kleineren Unterbrechungen von August 1945 bis November 1947 andauerte. Ihr Wirken war durch konkrete Rahmenbedingungen beschränkt, die in einigen Aspekten einen unmittelbaren Einfluss auf den Verlauf und das Endresultat des Kampfeinsatzes nahmen. Die vorliegende Studie befasst sich eingehend mit diesen Aspekten. Alle mit dem Kampfeinsatz verbundenen Aufgaben waren begleitet durch Mängel bei der Versorgung der Kampfverbände mit Kriegsmaterial und die personelle Besetzung des Kommandeurkorps, die in allen Phasen des Kampfeinsatzes in Erscheinung getreten sind. In der vorhandenen Situation war das durch den Krieg erschöpfte Kommandeurkorps von den auf ihn zukommenden Dienstpflichten überfordert, die zusätzlich unter äußerst komplizierten Zuständen bedingt durch die schwere Lage des Landes in der unmittelbaren Nachkriegszeit nachgegangen werden mussten. Nicht zu unterschätzen ist in diesem Kontext auch die Tatsache, dass die tschechoslowakische Armee zu der Zeit zum Objekt scharfer machtpolitischer Kämpfe wurde und, durch die in Gang gesetzten personellen Säuberungen geschwächt, ernst beschäftigt war mit einigen Schlüsselfragen, die eine schwerwiegende Bedeutung hatten im Bezug auf ihre eigene Zukunft.

55 Za všetkých spomeňme aspoň najznámejších a funkčne i hodnostne najvyššie postavených čs. dôstojníkov a veliteľov, akými boli pplk.jazd. (neskôr plk.pech.) Jaroslav Kmicikievič, pplk.pech. (neskôr plk.pech.) Štefan Želinský, pplk.gšt. (neskôr plk.gšt.) Ján Juraj Stanek, pplk.pech. (neskôr plk.pech.) Otto Viktor Wagner, pplk.gšt. (neskôr plk.gšt) Vít Ondrášek, pplk.pech. (neskôr plk.pech.) Otmar Záhora, pplk.gšt. (neskôr brig.gen.) Elemír Polk, plk.pech. Jozef Tlach, plk.gšt. Anton Ciprich, plk.pech. Koloman Schreiber, plk.pech. Anton Vick, plk.gšt. (neskôr brig.gen.) Jan Heřman, plk.pech. (neskôr brig.gen.) Ján Pavol Kuna, plk.del. (neskôr brig.gen.) Emil Perko, plk.gšt. (neskôr brig.gen.) Július Nosko, plk.gšt. (neskôr div.gen.) Jan Rostislav Kolařík, plk.gšt. (neskôr arm.gen.) Bohumír Lomský, či brig.gen. (neskôr zbor.gen.) Michal Širica.

DOKUMENTY A MATERIÁLY

TRI STREDOVEKÉ CHLADNÉ ZBRANE V ZBIERKACH SNM-MÚZEA ČERVENÝ KAMEŇ

VLADIMÍR ČEPELA

ČEPELA, V.: Three middle-aged cold weapons in the collections of Slovak National Museum – Múzeum Červený Kameň. *Vojenská história*, 3, 14, 2010, pp. 75–87, Bratislava.

The author stems from the rich sources of the military fund of SNM-Múzeum Červený Kameň, where there are three examples of side cold weapons (2 swords and 1 falchion) from the period of the high and late middle-age, which he describes. He later states that all of them are the results of the archaeological research in various levels of corrosion, without the preserved parts made of organic materials (the hilt covered with wood and leather). Surely they do not comprise a part of the original Pálffy collection in the castle Červený Kameň. The weapons came into the museum after the confiscation of in 1948 – 1957. None of them has been previously described.

Military History. Slovakia. Middle-Age. Cold weapons from Museum Červený Kameň.

V bohatom fonde militárií SNM-Múzea Červený Kameň sa nachádzajú aj tri exempláre pobočných chladných zbraní (dva meče a tesák) z obdobia vrcholného a neskorého stredoveku. Vo všetkých prípadoch ide o archeologické nálezy v rôznom stupni korózie, bez zachovaných častí z organických materiálov (obloženie rukoväte – drevo, koža).¹ Isté je, že neboli súčasťou pôvodnej pálfyovskej zbierky zbraní na hrade Červený Kameň, ale do majetku múzea sa dostali počas zvozov z konfiškácií v rokoch 1948 – 1957. Ani jeden z predmetov nebol doteraz v odbornej literatúre pertraktovaný.²

1 Za ústretovosť a podnetné pripomienky pri štúdiu uvedených militárií ďakujeme kustódovi zbierky zbraní p. Jurajovi Ditemu. Rovnako chceme poďakovať Mgr. Petrovi Žákovskému z Oddelenia archeológie Filozofickej fakulty Masarykovej univerzity v Brne, ktorý nám poskytol rôzne podklady a informácie a konzultoval sporné otázky.

2 Jedinú zmienku o nich sme zatiaľ našli v diplomovej práci P. Jankovičovej. JANKOVIČOVÁ, P. *Rukovätové dlhé chladné zbrane v zbierke múzea hradu Červený Kameň*. Diplomová práca, Trnava : Katedra histórie Filozofickej fakulty Univerzity sv. Cyrila a Metoda 2008, s. 33, 34, 45.

1. Krátky meč, č. príř. ČK 4446, č. evid. Z – 391, (Obr. 1:1,2,3; Obr. 4: 1,2; Obr. 5:1,2,)

Dvojostrý *krátky meč* (*kurtz swert*).³ Do zbierok SNM-Múzea Červený Kameň prevzatý približne v roku 1953; zvoz z kaštieľa v Gabčíkove.

Čepeľ pri záštite široká, smerom k hrotu, ktorého časť je ulomená, sa symetricky zužuje. Po oboch stranách má široký žliabok, ktorý sa po polovici dĺžky stráca. Zvyšok čepele má kosoštvorcový, resp. šošovkový prierez. Celá zbraň je značne skorodovaná, samotná čepeľ má (najmä v mieste žliabku) viaceré perforácie. Približne vo vzdialenosti 135 mm od záštity, na oboch stranách, sú v žliabku vyryté znaky. Čepeľ prechádza do krátkeho plochého trňa obdĺžnikového prierezu, ktorý sa pravidelne (a výrazne) smerom k hlavici zužuje. Približne do dĺžky 50 ~ 55 mm doň presahuje z oboch strán čepele široký žliabok.

Jednoduchá záštita je obojstranne mierne vyhnutá smerom k ostriu čepele. V strednej časti má obdĺžnikový profil. Cez jeho širšie strany je vedený otvor, ktorým je záštita nasadená a fixovaná v mieste prechodu čepele do trňa. Ramená záštity sú smerom ku koncom do plocha rozkuté.

Hlavica má tvar jednoduchého, v zadnej časti (pri vyčnievajúcom konci rozkutému trňa) viac splošteného kotúča.

Podľa popisu na katalogizačnom lístku (J. Orság 1980) bola zbraň konzervovaná.

PARAMETRE ZBRANE:

Celková dĺžka: 955 mm

Váha: cca 1070 g

Ťažisko: cca 94 mm od záštity (Obr. 1 : 3)

Čepeľ's trňom:

Dĺžka čepele (v stredovej osi od záštity k hrotu): 771 ~ 773 mm

Šírka čepele pri záštite: cca 53 mm

Najväčšia hrúbka čepele pri záštite: cca 6 mm

Šírka čepele na hrote: cca 26 mm

Hrúbka čepele na hrote: cca 2 mm

Dĺžka žliabku v čepeli: cca 440 mm

Šírka žliabku v čepeli pri záštite: 23 ~ 24 mm

Dĺžka žliabku v trni: 50 ~ 55 mm

Dĺžka trňa (od záštity): cca 174 mm

Šírka a hrúbka trňa pri záštite: cca 31 x 6 mm

Šírka a hrúbka trňa pri hlavici: cca 12 x 5 mm

Záštita:

Dĺžka (rozpätie) záštity: 191 ~ 192 mm

Šírka a hrúbka záštity v strednej časti (v osi čepele): 8 (8,5) x 15 (16) mm

Šírka a hrúbka ramien záštity na koncoch: 19 (20) x 1 mm

3 Pri pomenovaní jednotlivých militárií vychádzame predovšetkým z pôvodnej dobovej terminológie neskorostredovekých nemeckých *Fechtbücher*.

Hlavica:

Priemer hlavice: 57 (v osi čepele a trňa) ~ 59 mm

Hrúbka hlavice: cca 20 (bližšie k záštite) a 17 mm

Uvedená čepeľ svojím tvarom predstavuje veľmi pekný príklad typu »XVI« typológie E. Oakeshotta. Typ »XVI« vznikol na začiatku 14. stor., pravdepodobne ako reakcia na zosilnený ochranný odev rytiera. Má stredne dlhú, rovnomerne sa k hrotu zužujúcu čepeľ. Jej horná polovica je široká, masívnejšieho prierezu s výrazným žliabkom siahajúcim za polovicu dĺžky. Žliabok čiastočne prechádza aj do masívneho trňa. Dolná polovica čepele má kosoštvorcový prierez, no nie pri všetkých mečoch tohto typu je zreteľný. Niekedy je preto ťažké, ak nie nemožné, rozlíšiť, či ide o typ »XVI«, alebo »XIV«. Typ »XVI« má stredne dlhú rukoväť ukončenú hlavicou najčastejšie diskovej formy. Záštita býva často priama, vyskytujú sa však aj iné typy. Variantom s predĺženou čepeľou a rukoväťou (okolo 150 ~ 225 mm) je typ »XVIa«. ⁴ Tieto meče sú u nás, ale i v strednej Európe, jednoznačne najrozšírenejším typom počas 14. stor. Početne sú zastúpené tak v ikonografii (*Anjouovské legendárium*, *Vie-denská obrázková kronika* a in.), ako aj medzi archeologickými nálezmi. ⁵

Podľa popisu na katalogizačnom lístku boli v žliabku (na oboch stranách) čepele viditeľné ryté znaky (pôvodne tauzované) v podobe maltézskych krížov. Tieto sa po konzervácii stali málo zreteľné. Dnes možno zistiť už len náznaky oblúkov ramien krížov.

Záštita meča predstavuje typ »6« a hlavica typ »G« typológie E. Oakeshotta. ⁶

2. Dlhý meč, č. príř. ČK 4447, č. evid. Z – 392, (Obr. 2:1,2,3; Obr. 4: 3,4; Obr. 5:1,2)

Dvojostrý *dlhý meč* (*langen swert*) neznámej proveniencie (zrejme JZ Slovensko), do zbierok SNM-Múzea Červený Kameň prevzatý cca v r. 1953.

Čepeľ, pravidelne sa zužujúca k ostrému hrotu, má šesťuholníkový prierez a na oboch stranách po dva žliabky, ktoré sa strácajú v prvej štvrtine jej dĺžky. Približne vo vzdialenosti 145 mm a 195 mm od záštity, na jednej a druhej strane, sú medzi žliabkami vyryté znaky. Čepeľ prechádza do dlhého masívneho trňa obdĺžnikového prierezu (držanie pre dve ruky), ktorý sa na konci (v mieste nasadenia hlavice) výraznejšie zužuje.

Záštita meča, v strede obdĺžnikového profilu (cca 10 x 19 mm) má ramená vykuté do plochých vodorovne esovito prehnutých pásov (na koncoch širokých cca 17~19 mm). Prehnutie je mierne a pravidelné.

4 OAKESHOTT, E. *The Sword in the Age of Chivalry* (ďalej *The Sword*). Woodbridge : Boydell & Brewer Ltd, 2006, s. 61, 63; OAKESHOTT, E. *Records of the Medieval Sword* (ďalej *Records*). Woodbridge : Boydell & Brewer Ltd, 1991, s. 147.

5 Na území Slovenska bolo do r. 1984 známych spolu 13 kusov týchto mečov, v Maďarsku 21 a v Poľsku dokonca 63 (!). GŁOSEK, M. *Miecze środkowoeuropejskie z X-XV w.* Warszawa : Wydawnictwa Geologiczne 1984, s. 137-140, 142, 145, 178, č. kat. 5-7, 11, 17, 20, 34, 37-39, 57, 58, 105; Tab. XXX/1; XXXI/1; XXXIII/4, 5, 6; KAJZER, L. *Węgierskie Chronicon Pictum i wartości jego miniatur jako źródeł do historii uzbrojenia*. In. *Kwartalnik Historii Kultury Materialnej* XXII, 1974, č. 1, s. 29; KAJZER, L. *Węgierskie Legendarium Andegawenskie jako źródło wiedzy o militariach z XIV. w.* In. *Kwartalnik Historii Kultury Materialnej* XXVII, 1979, č. 2, s. 138; Pozri tiež RUTTKAY, A. *Waffen und Reiterausrüstung des 9. bis zur ersten Hälfte des 14. Jahrhunderts in der Slowakei I.* In. *Slovenská archeológia*, 23, 1975, s. 138, 148; s. 151, obr. 7 : 5; s. 159; s. 163, obr. 12 : 2; s. 165, obr. 13 : 4; s. 169, obr. 14:1,2; s. 179, obr. 15 : 1,3; s. 208; RUTTKAY, A. *Waffen und Reiterausrüstung des 9. bis zur ersten Hälfte des 14. Jahrhunderts in der Slowakei II.* In. *Slovenská archeológia* 24, 1976, č. 2, s. 278, obr. 27 : 2a, 2b; s. 279, obr. 29 : 6a, 6b, 7, 11a, 11b.

6 *The Sword*, ref. 4, s. 95, 115, 116.

Hlavica má tvar plochého kvádra so šesťuholníkovou základňou, pričom jeho dve užšie hrany sú orientované v líniiach ostria čepele.

Celá zbraň je značne skorodovaná, po konzervácii (katalogizačný listok, J. Orság 1980) bola korózia zastavená.

PARAMETRE ZBRANE:

Celková dĺžka: cca 1 168 mm

Váha: cca 1195 g

Ťažisko: 152 ~ 153 mm od záštity

Čepel's trňom:

Dĺžka čepele (v stredovej osi od záštity k hrotu): 930 mm

Šírka čepele pri záštite: 42 mm

Najväčšia hrúbka čepele pri záštite: cca 7 mm

Hrúbka čepele na hrote: 2 ~ 2,3 mm

Dĺžka žliabkov v čepeli: 680 ~ 730 mm

Šírka žliabku v čepeli pri záštite: 7 ~ 8 mm

Dĺžka trňa: cca 230 mm

Šírka a hrúbka trňa pri záštite: cca 22,5 x 6 (7) mm

Šírka a hrúbka trňa pri hlavici: cca 11 (12) x 5,5 mm

Záštita:

Dĺžka (rozpätie) záštity: cca 242 mm

Šírka a hrúbka záštity v strednej časti (v osi čepele): 9,5 x 18,5 (18,8) mm

Šírka a hrúbka ramien záštity na koncoch: 17,5 (18,5) x 1 mm

Hlavica:

Dĺžka (v osi čepele a trňa) a šírka hlavice: 41,5 (42) x 48 mm

Hrúbka strednej časti hlavice: 18,5 ~ 20 mm

Dĺžka kratších a dlhších strán šesťuholníkového profilu (prierezu) hlavice: 7,5 ~ 5,5 a 25 ~ 26 mm

Ide o klasický bodno-sečný *dlhý meč*, pričom špecifickým znakom tohto exemplára je jeho esovito prehnutá záštita. Meče s takýmito záštitami (Oakeshottov typ »12«⁷), podľa J. Kalmára, sa v Uhorsku vyskytujú od druhej tretiny 15. stor. a sú považované za výsledok talianskych vplyvov.⁸ Tvar záštít (ich profil, vyhnutie atď.) pritom býva rôzny. Objavujú sa záštity s kruhovým i plochým (obdĺžnikovým) prierezom ramien. Z nášho územia máme v 15. stor. archeologicky doložené oba typy.⁹ V ikonografii (tabuľová maľba) sa meče s „S“

7 *The Sword*, ref. 4, s. 118.

8 Okolo polovice 15. stor. sa tieto priečky objavujú aj na šabliach. KALMÁR, J. *Régi magyar fegyverek*. Budapest : Natura 1971, s. 62, 71; RUTTKAY, A. Militária a súčasť jazdeckého výstroja z 15. stor. na Kostolci v Moravách nad Váhom, miestna časť Ducové. In *Sborník prací Filozofické fakulty Brněnské univerzity*, E, 34-35/1989-1990, s. 96.

9 GŁOSEK, ref. 5, s. 137, tab. XXXVI/1; RUTTKAY, ref. 8, s. 93, 94, obr. 3 : 2, 3 : 3; KLČO, M. – KRUPA, V. *Katalóg zbrani zo zbierok Balneologického múzea v Piešťanoch (ďalej Katalóg zbrani)*. Piešťany : Balneologické múzeum v Piešťanoch, 1994, s. 4, 5, obr. 3, 4; KLČO, M. – KRUPA, V. *Stredoveké zbrane v zbierkach Balneologic-*

záštitou u nás objavujú v poslednej tretine 15. stor.¹⁰ Na konci 15. stor. bol v Uhorsku rozšírený typ meča nazývaný v odbornej literatúre *benátsky*. Tieto meče majú väčšinou čepeľ typu »XXI« konštantnej šírky 45 ~ 50 mm, dlhú 800 ~ 950 mm. Vyskytujú sa však aj čepele zužujúce sa k hrotu, ktorý je slabo zaoblený. Čepeľ má najčastejšie 2 ~ 3 žliabky, ale sú aj exempláre s jedným žliabkom. Trň je hrubý, štvorboký a priebežne sa zužuje k hlavici typu »Z«.¹¹

Cepeľ červenokamenského exemplára môžeme zaradiť k Oakeshottovým typom »XX« až »XXII«, 2 – 3 žliabkových čepeľí (podľa M. Gloseka ide o spomenutý typ »XXI«). Jeho hlavica typu »Z« (kváder so šesťuholníkovou základňou) predstavuje variant doplnený do typológie hlavíc mečov E. Oakeshotta M. Glosekom.¹²

Analogická zbraň k červenokamenskému exempláru, dokonca veľmi podobná i rozmermi, sa nachádza v zbierkach *Národného múzea* v Prahe. Jej celková dĺžka je 1 150 mm, dĺžka čepele 920 mm. Od červenokamenského meča sa zásadnejšie líši len ukončením ramien záštity, ktoré sú na koncoch vyhnuté tak, že tvoria uzavretý prstenec. Tým je dĺžka (rozpätie) záštity menšia (164 mm). Zbraň datoval E. Wagner do polovice 15. stor.¹³

Vyhnutie koncov ramien záštity do uzavretého prstenca je prvok typický pre spomenuté meče *benátskeho typu* (hoci aj na nich sa občas objavujú záštity len jemne esovito vyhnuté). V tomto bode sa pražský meč s nimi zhoduje. Má taktiež podobnú čepeľ, konštantnej šírky takmer po celej dĺžke. Jej hrot je však zúžený a ostro ukončený ako pri červenokamenskom meči. Hlavným styčným prvkom s ním je ale tvar hlavice.

Uvedené skutočnosti naznačujú, že pražský meč sa javí byť prechodným variantom medzi červenokamenským exemplárom a mečmi *benátskeho typu*, hoci celkovou siluetou je už viac bližší *benátskym* mečom. Exemplár z Červeného Kameňa by sme snád mohli rámcovo datovať do 2. tretiny 15. stor.¹⁴

3. Tesák, č. príř. ČK 4452, č. evid. Z – 465, (Obr. 3:1,2,3; Obr. 5:1,2)

Jednoostrý *tesák* (*messer*) s dlhou rukoväťou. Do zbierok SNM-Múzea Červený Kameň prevzatý cca v roku 1953; zvoz z kaštiela v Obdokovciach.

Cepeľ je priama jednoostrá, klinového prierezu, mierne sa zužujúca k tupému oválnemu

kého múzea v Piešťanoch (ďalej *Stredoveké zbrane*). In MALEČKOVÁ, K. (zost.). *Zbrane a zbroj. Zborník príspěvkov zo sympózia usporiadaného pri príležitosti výstavy Zbrane a zbroj*. Bojnice 2004, s. 39, Obr. 1 : 3,5.

- 10 Napr. na strednej tabuli hlavného oltára P. Márie v Smrečanoch (okolo r. 1480) a oltára sv. Kataríny v Kežmarku (1493). CIDLINSKÁ, L. *Gotické krídlové oltáre na Slovensku*. Bratislava : Tatran 1989, s. 150, Obr. 30; s. 159, obr. 43.
- 11 GLOSEK, ref. 5, s. 30. V ikonografii ja raným dokladom *meča benátskeho typu* napr. nástenná malba *Legendy o sv. Uršule* (r. 1467) v slovinskej lokalite Mace. <http://tarvos.imareal.oew.ac.at/server/images/7010899.JPG>, 02.05.2009.
- 12 Hlavice *typu Z* mečov *benátskeho typu* sú ploché, štvorcové a majú po stranách výstupky (zdureniny) tvaru zrezaného kužela. Pozri GLOSEK, ref. 5, tab. XXXVI/1,3,4. Takáto hlavica na torze meča sa napr. našla pri bagrovaní Dunaja v okolí Bratislavy. TURČAN, V. *Nálezky vybagrované z Dunaja*. In Zborník Slovenského národného múzea XCIII, Archeológia 9, s. 76, Obr. 1 : 3. Dané hlavice sa takmer výlučne objavujú len v strednej a východnej Európe.
- 13 WAGNER, E. *Cut and Thrust Weapons*. London : Springs Books 1967, s. 161, tab. 24; WAGNER, E. *Zbraně sečné a bodné*. Praha : Aventinum 2004, s. 99, tab. 24. Ide takmer isto o meč, ktorý publikoval aj M. Glosek, no s mierne odlišnými rozmermi. GLOSEK, ref. 5, s. 144, č. 97; tab. XXXVI/2.
- 14 Toto datovanie je len predbežné. Keďže sa už s najväčšou pravdepodobnosťou nepodarí zistiť nálezové okolnosti (je možné, že meč bol nájdený ešte pred 2. sv. vojnou, alebo i skôr), k spresneniu datovania môže pomôcť len nález analogickej zbrane, alebo jej dobového vyobrazenia.

hrotu. Rukoväť má od čepele obojstranne odsadený, dlhý masívny rovnomerne široký trň, s plytkým žliabkovým vybraním na pravej, vonkajšej strane (z pohľadu uchopenia zbrane pravou rukou), v ktorom sa nachádza šesť otvorov pre nity, ktoré fixovali nedochované obloženie (črienky) z organického materiálu. V siedmom otvore (pri záštite), na pravej strane rukoväte, bol pôvodne vsadený bočný záštitný trň. Trň rukoväte je na konci prudko zúžený do krátkeho úzkeho, smerom k ostriu čepele mierne vyhnutého, výbežku, na ktorom je nasadená asymetrická hlavica.

Krátka záštita tesáka je člnkovito prehnutá, na vnútornej strane prehnutia žliabkovito vybraná, jej konce sú ozdobne rozkuté a zatočené. Otvor, cez ktorý je nasadená na čepeľ, kopíruje profil čepele (klin). Okrem toho má záštita nad a pod ním malé kruhové otvory. V jednom je vsadený krátky kovový kolík.

Hlavica má plochý zobákovitý tvar s poloblúkovito profilovanými užšími hranami (v línii osi čepele).

Celá zbraň je značne skorodovaná. Bola konzervovaná a čiastočne reštaurovaná (katalogizačný lístok, J. Orság 1980).

PARAMETRE ZBRANE:

Celková dĺžka: 1 035 mm

Váha: cca 1 200 g

Ťažisko: cca 45 mm od záštity

Čepeľ's trňom:

Dĺžka čepele: 767 ~ 768 mm

Šírka čepele pri záštite: cca 48 mm

Najväčšia hrúbka čepele pri záštite: cca 5,5 mm

Šírka čepele na hrote: cca 37 mm

Hrúbka čepele na hrote: cca 1,9 ~ 2 mm

Dĺžka trňa rukoväte (bez úzkeho výbežku, na ktorom je nasadená hlavica): cca 160 mm

Šírka a hrúbka trňa pri záštite: cca 34 x 6 mm

Šírka a hrúbka trňa pri hlavici: cca 30 x 5 mm

Záštitu:

Dĺžka (rozpätie) záštity: 100 mm

Šírka a hrúbka záštity v strednej časti (v osi čepele): 6 x 18,2 ~ 18,5 mm

Šírka a hrúbka ramien záštity na koncoch: 15 ~ 16 x 8,5 mm

Hlavica:

Dĺžka hlavice: cca 107 mm

Šírka hlavice v mieste nasadenia na trň: 30 mm

Šírka hlavice na konci: cca 51,5 mm

Hrúbka hlavice v mieste nasadenia na trň: cca 19,5 mm

Hrúbka hlavice na konci: cca 16,5 mm

Tento typ tesáka, v odbornej literatúre označovaný ako *tesák moravského typu*, resp. *te-*

sák s člnkovou záštitou¹⁵ máme okrem nášho územia¹⁶ archeologicky doložený na Morave¹⁷, v Poľsku¹⁸, Litve, Nemecku a zrejme aj v Maďarsku.¹⁹ Na základe nálezových okolností je bezpečne datovaný do polovice, resp. druhej polovice 15. stor. Rukoväť tesáka je síce usposobená na uchopenie do dvoch rúk, no vzhľadom na dĺžku čepele ide o zbraň použiteľnú aj pri jednoručnom uchopení.²⁰

Červenokamenskému exempláru je tvarovo blízky tesák nájdený v katastri obce Janoslavice blízko Zábřehu a Šumperka. Je však celkovo kratší (910 mm) a pozdĺž rubovej strany (chrubta) čepele má žliabok.²¹ Dôležitým detailom, ktorý umožňuje rekonštruovať pôvodnú podobu (nielen) tesáka z Červeného Kameňa je výnimočne zachovaný bočný záštitný trň v tvare mušle/terča na krátkej stopke umiestnený na jeho pravej (vonkajšej) strane. Tento chránil kĺby päste pred možným zranením od zbrane protivníka sklznucej po ploche čepele tesáka. Ochranu ruky spolu so záštitným trňom plnila krátka, smerom k rukoväti prehnutá záštita, ktorá je najcharakteristickejším prvkom tohto typu tesákov. Žliabkovité vyhlbenie na jej vnútornej strane slúžilo pre zasunutie (uloženie) čriенок rukoväte, ktoré sa tu rozširovali. Dva krátke kolíky, vsadené do rukoväte z vonkajšej strany, ju potom prichytávali k črienkam.²² Na tesáku z Červeného Kameňa je záštita nasadená opačne, čo sa mohlo stať omylom pri konzervácii, alebo ešte pred prevzatím zbrane do zbierok múzea. Kolík prichytávajúci záštitu k črienkam sa zachoval iba v hornej časti. Na základe röntgenových snímok

-
- 15 Oba alternatívne termíny navrhol moravský archeológ Pavel Michna. MICHNA, P. Tesák z Janoslavic na Šumersku. Príspevek k poznání jedného druhu archeologických nálezů. In *Z pravěku do středověku. Sborník k 70. narozeninám V. Nekudy*. Brno 1997, s. 261. Pomenovanie *tesák moravského typu*, nie je, vzhľadom na značne problematickú provenienciu tohto typu, zatiaľ všeobecne prijaté.
 - 16 Okrem červenokamenského exemplára sú z územia Slovenska známe ešte dva doteraz nevyublikované *tesáky s člnkovou záštitou* (informácia od Mgr. P. Žákovského). Časť rukoväte s hlavicou, ktorá sa našla pri výskume lokality Posádka pri Gajaroch (POLLA, B. Pamiatky hmotnej kultúry 15. storočia z Posádky pri Gajaroch. In *Sborník Slovenského Národného múzea 56, Historia 2*, s. 117, obr. 5.) nie je možné bezpečne priradiť k tomuto typu tesákov (hoci sa ich výskyt viaže väčšinou k nemu), keďže rovnaké hlavice sú zdokumentované aj na exemplároch, ktoré člnkovú záštitu nemali.
 - 17 GOŠ, V. Středověká cesta v Mohelnici. *Vlastivědný věstník moravský XXVII*, s. 292, obr. 4; NEKUDA, V. *Mstěnice 1. Zaniklá středověká ves u Hrotovic. Hrádek – tvrz – dvůr – předsunutá opevnění*. Brno : Muzejní a vlastivědná společnost v Brně 1985, s. 141, obr. 196:b, d; 197:e, f, g; MICHNA, ref. 15, Zhodnotenie publikovaných nálezov tesákov z územia Čiech a Moravy, medzi nimi i *tesákov s člnkovou záštitou*, podáva najnovšie JUKL, J. *Pozdně středověké tesáky v českých zemích*. Říčany : Muzeum Říčany 2009.
 - 18 ŻYGULSKI, Z. (jun.): *Broń w dawnej Polsce. Na tle uzbrojenia Europy i Bliskiego Wschodu*. Warszawa : Państwowe Wydawnictwo Naukowe 1982, s. 330, obr. 23 (zbraň vľavo); NOVAKOWSKI, A. (red.): *Uzbrojenie w Polsce średniowiecznej 1450-1500*. Toruń : Uniwersytet Mikołaja Kopernika 1998, s. 36, obr. 9; MAREK, L. *Sredniowieczne i nowożytnie kordy ze Slaska*. In *Acta Militaria Mediaevalia II*, s. 197, obr. 5:a.
 - 19 Podľa informácií od P. Žákovského, ktorý v súčasnosti pripravuje súhrnnú prácu o tesákoch z územia Moravy a Čiech, sa počet jemu známych exemplárov *tesákov s člnkovou záštitou* zo strednej Európy pohybuje medzi 30 až 40 ks.
 - 20 Sú známe aj jednoručné tesáky s člnkovou záštitou, pozri napr. exemplár v *Muzeu Wojska Polskiego* vo Varšave. ŻYGULSKI, ref. 18.
 - 21 MICHNA, ref. 15, s. 259, 260, obr. 1 : 1.
 - 22 MICHNA, ref. 15, s. 259-261. Črienky rukoväte mali zrejme obdobný tvar ako na tzv. *švajčiarskej*, či *Holbeinovej dýke*. Pozri: SEITZ, H. *Blankwaffen I. Geschichte und Typenentwicklung im europäischen Kulturbereich. Von der prähistorischen Zeit bis zum Ende des 16. Jahrhunderts*. Braunschweig : Klinkhardt & Biermann 1965, s. 378, 379. Pri konštrukcii garnitúry tesáka, vzhľadom na hrúbku čepele a trňa pri záštite, bola záštita nasadzovaná cez čepeľ ako posledná. Dva krátke kolíky ju potom fixovali na črienky rukoväte. J. J. Jukl však predpokladá, že kolíky upevňovali vnútorné obloženie člnkovej záštity, ktoré bolo od čriенок rukoväte nezávislé (so záštitou tvorilo samostatný dielec). Argumentuje tým, že črienky rukoväte už boli dostatočne uchytané nitmi a kolíky (vsadené v mieste dotyku čriенок) by ich len zbytočne narušovali a hrozili rozštípnutím. JUKL, ref. 17, s. 23. My sa skôr prikláňame k interpretácii P. Michnu, vychádzajúc pritom z načrtnutej predpokladanej konštrukcie garnitúry tesáka. Dva krátke kolíky (podľa nás) upevňovali záštitu k obloženiu rukoväte, nie (samostatné vnútorné) obloženie záštity k záštite.

rukovätí tesákov z moravských lokalít Janoslavice a Mohelnice sa zistilo, že úzky výbežok trňa, na ktorom je nasadená hlavica, je mierne vyhnutý smerom k ostriu.²³ Takáto úprava mala zrejme zabezpečiť pevnejšiu fixáciu hlavice na rukoväť. Črienky boli k trňu rukoväte obojstranne prichytené, buď trubičkovými nitmi z farebného kovu (Janoslavice), alebo plnými nitmi zo železa (Mohelnice).²⁴ Na červenokamenskom tesáku bol pravdepodobne použitý prvý variant, keďže po obvode niektorých otvorov v trni badať zvyšky farebného kovu. Hlavica červenokamenského tesáka je obdobná ako u dvoch spomínaných moravských príkladov. Treba spomenúť, že zachované hlavice iných exemplárov *tesáka s člnkovou záštitou* bývajú perforované dvoma kruhovými otvormi, v ktorých sú vložené päťcípce (Mstěnice, Posádka pri Gajaroch) a sedemcípce (Vracov) hviezdice z farebného kovu.²⁵ Červenokamenský tesák má celkovo jednoduché vyhotovenie, bez akýchkoľvek ozdobných prvkov.²⁶

Záverom možno konštatovať, že všetky tri pertraktované militárie zo zbierok SNM-Múzea Červený kameň, napriek stavu zachovania, sú významným príspevkom pre poznanie vývojových typov stredovekých pobočných chladných zbraní na našom území.

23 MICHNA, ref. 15 s. 260.

24 Tamže.

25 Tamže, s. 260. Na hlavici exemplára tesáka z poľskej lokality Poręba Wielka (vojvodstvo Nowy Sącz) sa nachádzajú štyri (pravdepodobne) päťcípce hviezdice. Táto zbraň, inak veľmi podobná tesáku z Červeného Kameňa, je zaujímavá aj tým, že má dvojstrú mečovú čepel so širokým žliabkom siahajúcim do polovice jej dĺžky. Záštitu má vyhnutú smerom k ostriu, čo môže mať rovnaký dôvod ako pri červenokamenskom tesáku (vybrázanie tesáka z *Poręby Wielkiej* poznáme len z nákresu v citovanej práci NOVAKOWSKI, ref. 18.

26 Okrem hlavice bývajú na *tesákoch s člnkovou záštitou* zdobené aj zahnuté konce záštity, a to v podobe (zatiaľ) neidentifikovaných zvieracích hláv (exempláre z Mohelnice, Mstěnic a snáď i Vracova). JUKL, ref. 17, s. 23.

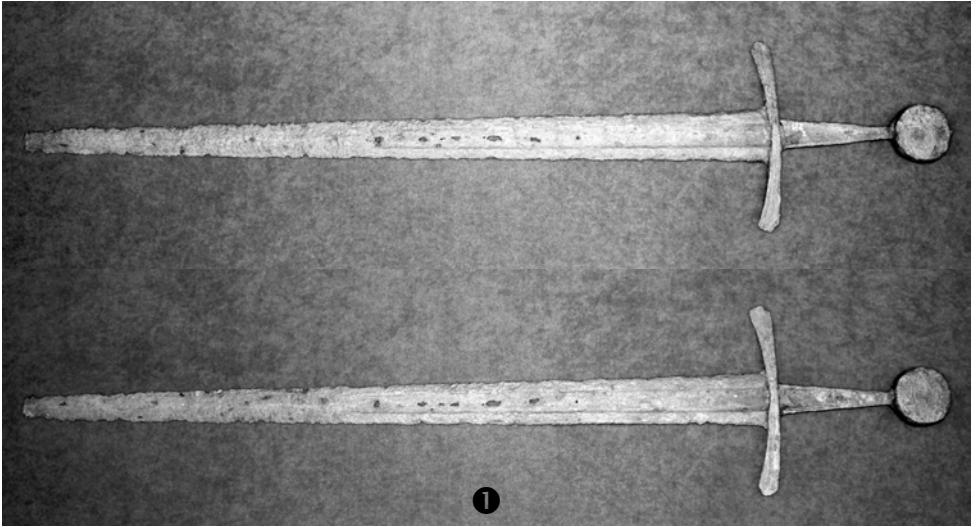

①

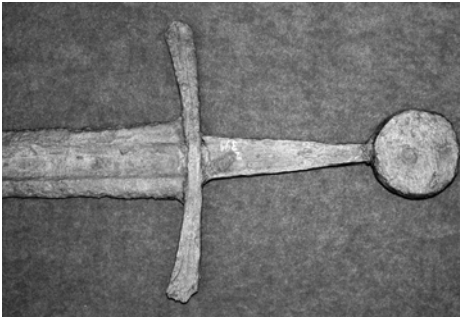

②

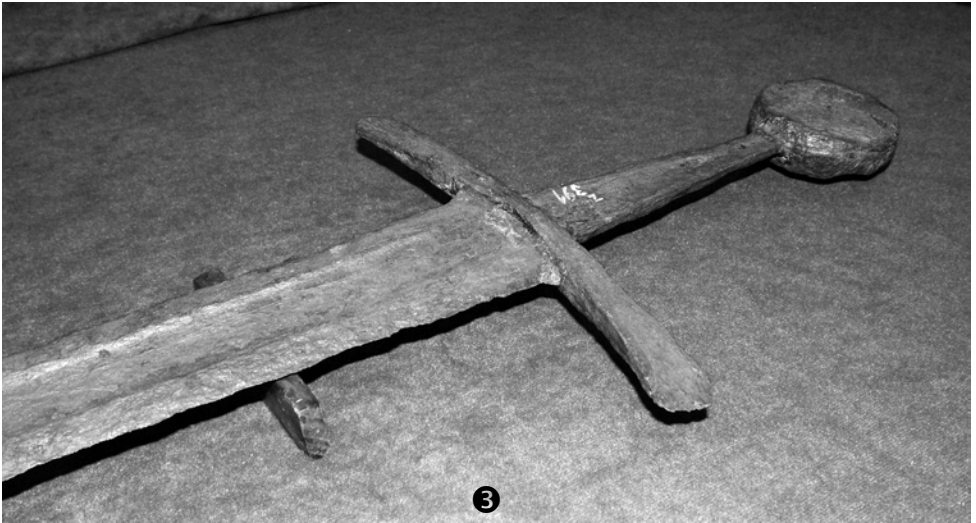
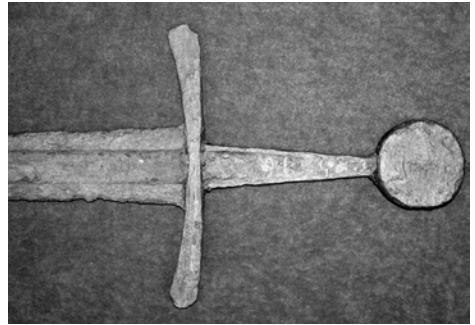

③

Obr. 1

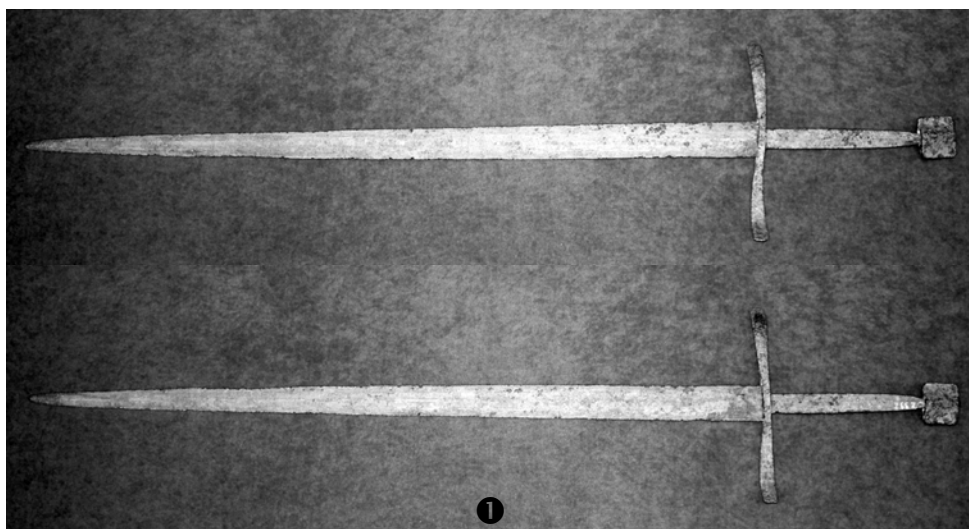

①

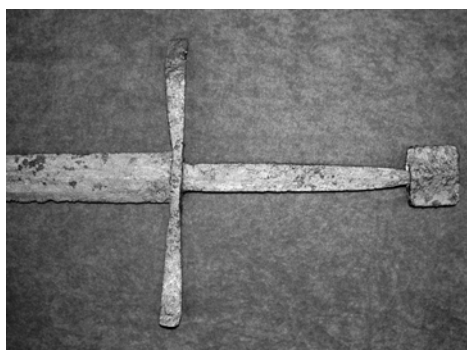

②

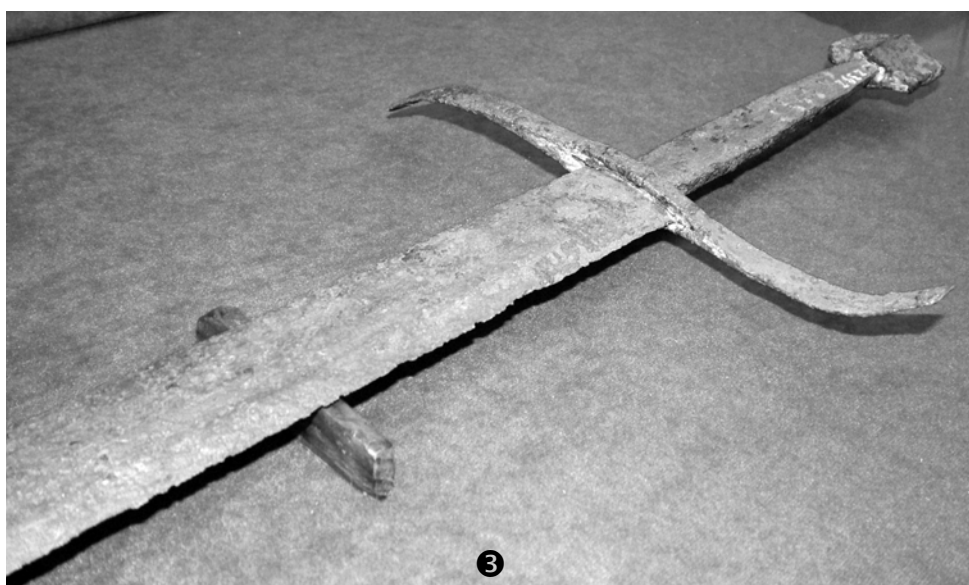
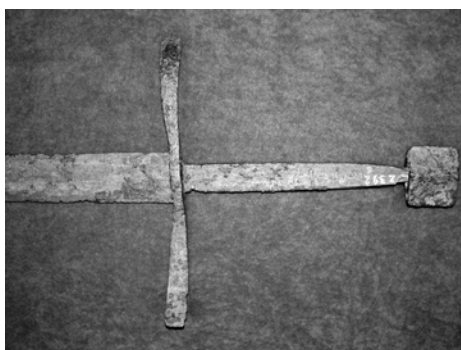

③

Obr. 2

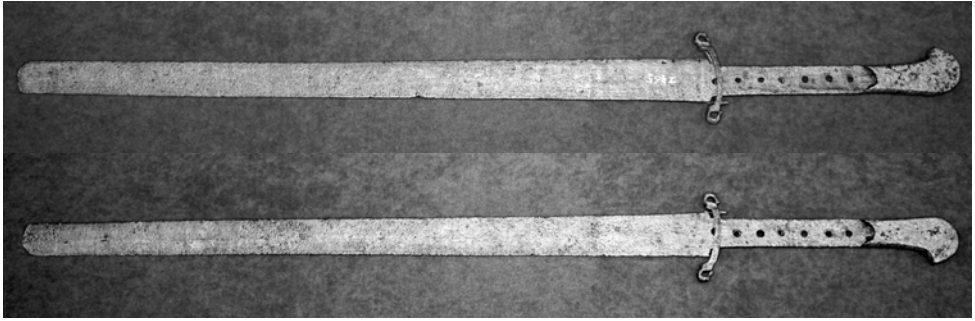

①

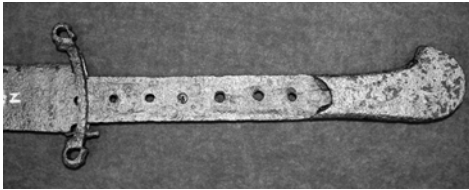

②

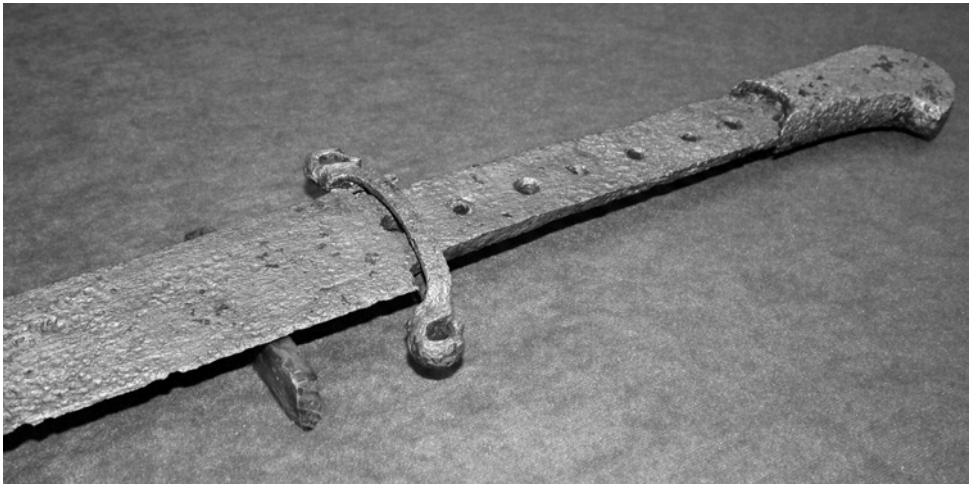
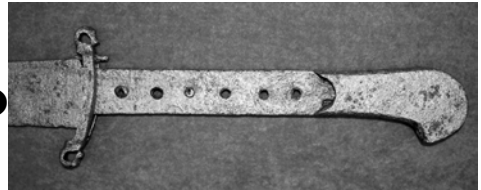

③

Obr. 3

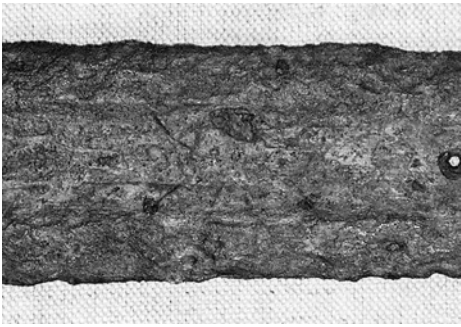

①

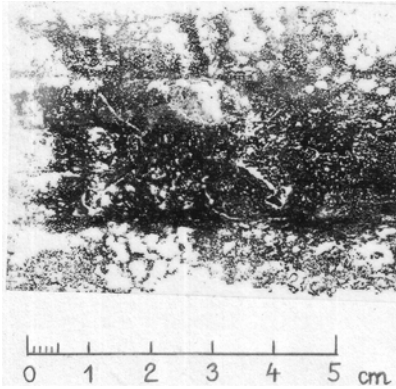
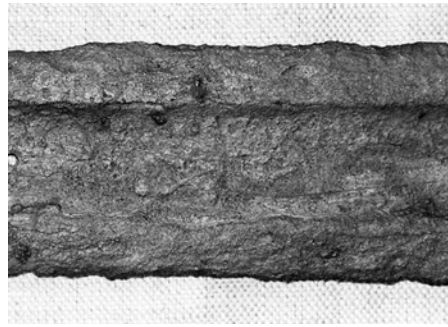

②

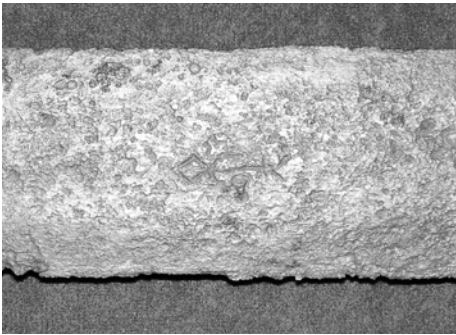
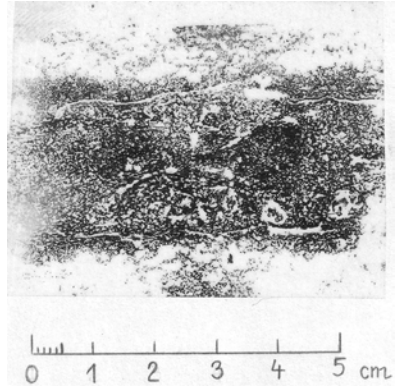

③

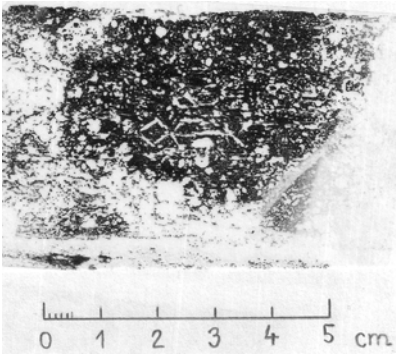

④

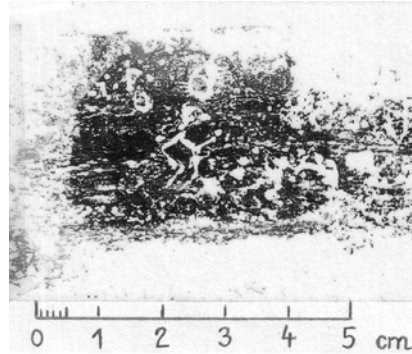

Obr. 4

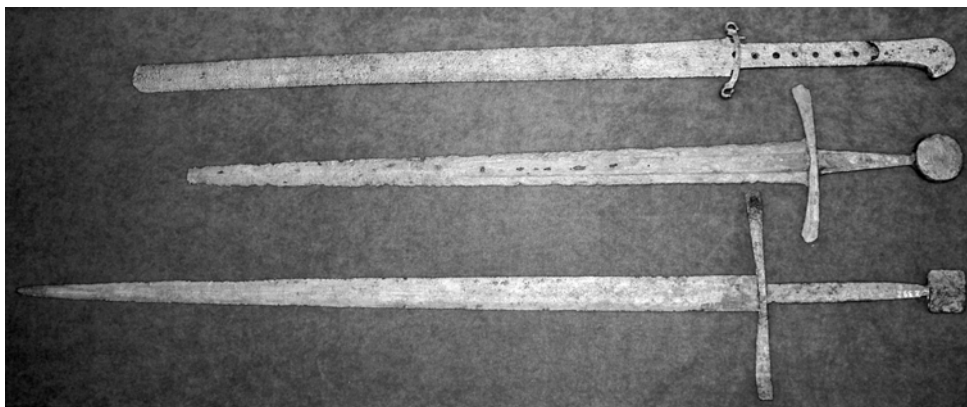

①

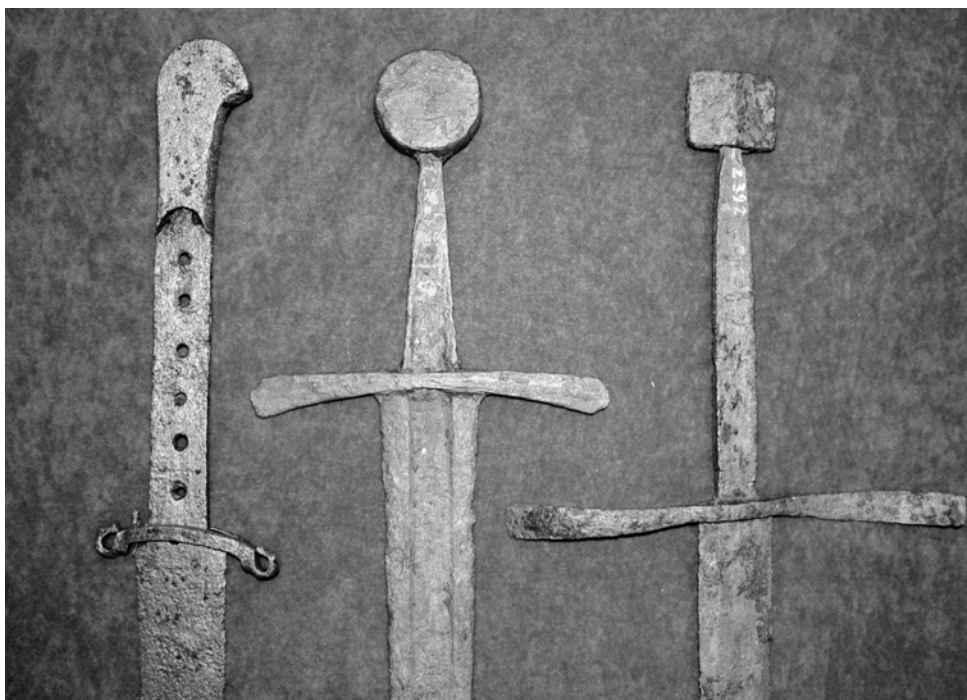

②

Obr. 5

NEMECKÉ VOJNOVÉ HROBY NA ÚZEMÍ SLOVENSKA

1. ČASŤ

PETER ŠUMICHRASŤ

ŠUMICHRASŤ, P.: German military graves in Slovakia. Part I. *Vojenská história*, 3, 14, 2010, pp. 88–108, Bratislava.

The author draws the attention to the issue of military graves of the members of German Armed Forces, the people killed in the war conflicts during 1914 – 1918, as well as in 1939 – 1945. Meanwhile they are those who were under the protection of the International Humanitarian Right. He analyses the circumstances of the fights and the war operations in the WWI, the number of the victims, the ways of burying the people in the WWI, the historical circumstances of the fights and the war operations of the WWII.

Military History. Slovakia. 1. and 2.nd WW, German war graves.

Slovenská republika napriek skutočnosti, že vznikla 1. januára 1993, má veľmi bohatú vojenskú minulosť, ktorá je spätá s históriou predchádzajúcich štátnych útvarov existujúcich v tomto geografickom priestore. Na území Slovenskej republiky, ktorá sa svojou rozlohou 49 035 km² zaraďuje medzi menšie členské štáty Európskej únie, sa nachádza značné množstvo vojnových hrobov a pochovaných obetí, ktoré sú výsledkom významných, avšak pre Slovensko tragických historických udalostí, ktoré sa odohrali v prvej polovici 20. storočia.¹

Medzi takéto historické udalosti svetového rozsahu sa radia 1. svetová vojna (1914 – 1918) a 2. svetová vojna (1939 – 1945), ktoré zasiahli aj územie súčasnej Slovenskej republiky. Bojová činnosť armád na území dnešného Slovenska si vyžiadala veľké množstvo ľudských obetí, zapríčinila množstvo ľudských tragédií, ako aj obrovské materiálne škody.

Pre vedenie bojovej činnosti na území Slovenska v 1. svetovej vojne, ale aj počas 2. svetovej vojny, bolo charakteristické, že najťažšie boje s množstvom ľudských obetí na oboch stranách frontu sa odohrali v ťažkom hornato-lesnatom teréne, mnohokrát za nepriaznivých klimatických podmienok.² Ľudské obete, ktoré si vyžiadali ťažké boje v rokoch 1. svetovej vojny a 2. svetovej vojny, nám dodnes pripomínajú hroby padlých vojakov zúčastnených armád.

Na území Slovenskej republiky sa nachádzajú aj vojnové hroby príslušníkov nemeckých

1 ŠUMICHRASŤ, P. Sovietske vojnové hroby na území Slovenska. In *Vojenská história*, roč. 14, 2010, č. 2, s. 111.

2 HRONSKÝ, M. – KRIVÁ, A. – ČAPLOVIČ, M. *Vojenské dejiny Slovenska*. IV. zv. 1914-1939. Bratislava : MO SR, 1996 taktiež CSÉFALVAY, F. a kol. *Vojenské dejiny Slovenska*. V. zv. 1939 -1945. Bratislava : Magnet Press Slovakia, 2008.

ozbrojených síl, resp. im podľa nemeckého práva na roveň postavených osôb, ktoré zomreli v dôsledku vojnových udalostí v rokoch 1914 – 1918, ako aj v rokoch 1939 – 1945 a boli v čase svojej smrti pod ochranou medzinárodného humanitárneho práva.³

Podľa publikovaných údajov je na území Slovenskej republiky identifikovaných najmenej 1 174 vojnových hrobov príslušníkov nemeckých ozbrojených síl, ktorí zomreli v dôsledku vojnových udalostí v rokoch 1914 – 1918, ako aj 23 997 vojnových hrobov príslušníkov nemeckých ozbrojených síl, ktorí zahynuli v rokoch 1939 – 1945.⁴

HISTORICKÉ SÚVISLOSTI BOJOV A VOJENSKÝCH OPERÁCIÍ V ČASE

1. SVETOVEJ VOJNY

V novodobých dejinách Slovenska predstavuje 1. svetová vojna len veľmi slabo zmapované miesto vojenskej histórie Slovenska, a to aj napriek skutočnosti, že rozsah mobilizácie ľudských zdrojov a počet obetí počas 1. svetovej vojny trojnásobne až štvornásobne prevyšoval zrovnateľné ukazovatele z obdobia 2. svetovej vojny. Týka sa to nielen frontového nasadenia občanov Rakúska-Uhorska, ktorí žili na území dnešnej Slovenskej republiky, ale aj bojov, ktoré zasiahli územie severovýchodného Slovenska v období rokov 1914 – 1915.⁵

Frontové operácie, ktoré sa viazali k územiu dnešnej Slovenskej republiky, trvali od novembra 1914 do mája 1915. Počas tohto obdobia zasiahli šesť okresov súčasného Prešovského kraja – Bardejov, Humenné, Medzilaborce, Snina, Stropkov, Svidník. Boje si za predmetné historické obdobie vyžiadali životy približne 37 400 vojakov rakúsko-uhorskej, ruskej a nemeckej armády, ktorí našli miesto posledného odpočinku na 236 vojnových cintorínoch nachádzajúcich sa na území severovýchodného Slovenska. Z tohto celkového počtu mŕtvych vojakov bolo najmenej 1 174 Nemcov.⁶

V súvislosti s vyššie uvedeným treba zdôrazniť skutočnosť, že boje v severovýchodnej časti Slovenska v tomto historickom období nadobudli veľký strategický význam, a karpatský úsek východného frontu sa stal miestom intenzívnych bojových operácií, ktoré rozhodovali o ďalšom priebehu 1. svetovej vojny.

Po vyhlásení 1. svetovej vojny sa východný front stal rovnako dôležitým dejiskom vojnových operácií ako západný front. Toto významné postavenie si udržal až do konca roka 1915. Vojensko-strategické ťažisko 1. svetovej vojny sa definitívne presunulo na západný front až na začiatku roku 1916. Do toho času sa o výsledkoch vojny rozhodovalo v rovnakej miere na oboch frontoch. Demonštrovali to aj boje v Karpatoch, ktoré sa vo svojej vrcholiacej fáze v januári – apríli 1915 stali jedným z najvýznamnejších a najkrvavejších bojísk 1. svetovej vojny.⁷

3 BYSTRICKÝ, J. K charakteristickým črtám bojovej činnosti pri oslobodzovaní Slovenska. In ŠTEFANSKÝ, V. (zost). *Záverečná fáza 2. svetovej vojny a oslobodenie Slovenska*. Zborník príspevkov a materiálov z medzinárodnej vedeckej konferencie v Bratislave 25. – 26. apríla 1995. Bratislava : Vojenský historický ústav, 1996, s. 33 taktiež CSÉFALVAY, F. a kol. *Vojenské dejiny Slovenska – V. zv. (1939 – 1945)*. Bratislava : Magnet Press Slovakia, 2008, s. 243 taktiež <http://www.civil.gov.sk/archiv/CASOPIS/2006/13/1314ho.htm>

4 Podľa nemeckých záznamov sa 23 997 hrobových miest s pozostatkami nemeckých vojakov z 2. svetovej vojny pôvodne nachádzalo v 1 283 slovenských obciach. Pozri: Volksbund Deutsche Kriegsgräberfürsorge e. v. *Práca za mier. Nemecké vojenské cintoríny Slovenská republika*. s. 5 taktiež <http://korzar.sme.sk/c/4630451/nemecke-obete-vojny-mali-byt-vymazane-z-pamati-naroda.html#ixzz0paogotXF>.

5 HRONSKÝ, KRIVÁ, ČAPLOVIČ, ref. 2, s. 9, taktiež DROBŇÁK, M. – KORBA, M. – TURIK, R. *Cintoríny prvej svetovej vojny na východnom Slovensku*. Humenné : Klub Vojenskej histórie Beskydy, 2007. s. 9.

6 DROBŇÁK, KORBA, TURIK, ref. 5, s. 9.

7 HRONSKÝ, KRIVÁ, ČAPLOVIČ, ref. 2, s. 18-23.

Prvú fázu bojov na východnom fronte poznamenalo niekoľko rozhodujúcich faktorov majúcich svoje prvopočiatky ešte v predvojnovom období. Nemecko zhromaždilo v auguste 1914 väčšinu vojsk na západnom fronte s jednoznačným zámerom vyradiť z vojny za šesť týždňov Francúzsko a následne presunúť svoje sily a prostriedky na východný front proti ďalšiemu nepriateľovi – Rusku. Jeho spojenec, Rakúsko-Uhorsko, malo dovedy odolávať tlaku ruských vojsk a udržať svoje postavenia až do príchodu posíl zo spojeneckého Nemecka. Rakúsko-Uhorsko zároveň plánovalo poraziť na druhoradom bojisku Srbsko.⁸ Cieľom Ruska bolo postupné vyradenie súperov z vojny: najprv Rakúsko-Uhorsko, ako slabšieho protivníka a potom Nemecko, ako silnejšieho protivníka.

Prvé bojové operácie v auguste a septembri 1914 nekorešpondovali s obsahom predvojnových plánov a vytvorili strategickú situáciu, s ktorou velenia armád Nemecka a Rakúsko-Uhorska nepočítali.

Nemecký neúspech na západnom fronte spôsobil, že nemecké vojska nemohli byť presunuté na východný front, na pomoc bojujúcemu Rakúsko-Uhorsku. V dôsledku toho bolo rakúsko-uhorské velenie nútené improvizovať a dúfať, že odolá ruskému náporu dovedy, kým nemecký spojenec dodrží predvojnové sľuby a pošle posily. Taktiež ruskej strane sa nepodarilo realizovať svoj plán a poraziť v prvom rade Rakúsko-Uhorsko. V záujme odvrátenia porážky Francúzska došlo k rozptýleniu ruských vojsk, ktoré ešte pred ukončením mobilizácie prešli do útoku ako vo východnom Prusku proti Nemecku, tak aj v Haliči proti Rakúsko-Uhorsku. Rusku sa síce podarilo odľahčiť nemecký tlak na Francúzsko, ale boje vo východnom Prusku skončili jeho porážkou a front sa v tomto úseku dlhodobo stabilizoval. Naopak, v Haliči sa skončili boje ruským víťazstvom a prienikom ruských vojsk za líniu rieky San a do predhoria Karpát na území súčasnej západnej Ukrajiny.⁹

Na konci septembra 1914 boli velenia armád na oboch stranách východného frontu prinútené prehodnotiť svoje plány a prispôsobiť ich novej strategickej situácii. Ruské velenie sa na základe dovedejších skúseností rozhodlo dokončiť mobilizačné rozvinovanie svojich vojsk a do novej ofenzívy prejsť až po ich plnom sústredení na fronte. Toto rozhodnutie dočasne odovzdalo strategickú iniciatívu do rúk rakúsko-uhorského a nemeckého velenia.

V priebehu októbra 1914 sa rakúsko-uhorské vojská pokúsili uskutočniť protiútok a preniknúť cez rieky Visla a San, ale ich úsilie zaznamenalo neúspech. Rovnakým neúspechom sa skončil nemecký pokus o prienik cez rieku Visla. Na konci októbra 1914 bolo sústreďovanie ruských vojsk zavŕšené a ruské velenie vydalo rozkaz na prechod do ofenzívy, ktorej cieľom bolo obsadenie západnej časti Haliče, nemeckého Sliezska a prienik do západného Pruska smerom na Berlín.¹⁰

Pod tlakom tohto rozhodujúceho ruského útoku začala jedna časť rakúsko-uhorských vojsk ustupovať do Karpát k úseku súčasných slovensko-poľských hraníc, a druhá časť vojsk sa sťahovala smerom ku Krakovu a Čenstochovej. V protivníkovom tle zostal pevnostný komplex Przemysl, ktorý bol obkľúčený, a ruské vojská pristúpili k jeho obliehaniu. Taktiež nemecké vojská ustupovali na západ smerom k Lodži, a stabilným ostával len úsek frontu vo východnom Prusku. V dôsledku ruskej ofenzívy nastala nebezpečná situácia, pretože nemecké velenie sa naďalej usilovalo o dosiahnutie víťazstva na západnom fronte, a na východný front posielalo iba malé posily. Rakúsko-uhorské velenie zasa nedisponovalo dostatočnými silami, aby bez pôvodnej sľúbenej pomoci udržalo svoje obranné postavenia.

8 Tamže, s. 26.

9 Tamže, s. 30.

10 DROBŇÁK, KORBA, TURIK, ref. 5, s. 11.

Dňa 27. októbra 1914 sa uskutočnila porada predstaviteľov nemeckého a rakúsko-uhorského velenia zásadného významu.¹¹ Rakúsko-uhorskej strane sa napriek úsiliu nepodarilo na nej presvedčiť nemeckého spojenca o nutnosti čo najskôr presunúť časť síl a prostriedkov zo západného frontu na východný front. Nemecké najvyššie velenie tento krok nehodlalo realizovať z dôvodu, že očakávalo, že po neúspechu v bitke na Marne sa mu predsa len podarí dosiahnuť víťazstvo a ešte pred koncom roku 1914 vyradiť Francúzsko z vojny.¹²

Rakúsko-uhorský generálny štáb a nemecké hlavné veliteľstvo východného frontu boli odkázané len na tie sily, ktorými už disponovali. Išlo o 42 rakúsko-uhorských peších divízií a 17 nemeckých peších divízií, ktoré však boli dvakrát slabšie ako ruské vojská po úplnom ukončení ich mobilizácie v októbri 1914.¹³

Genplk. F. Conrad von Hötzendorf a genplk. P. von Hindenburg boli v dôsledku toho nútení čeliť rozhodujúcej ruskej ofenzíve aktívnym manévrom, pretože pasívna obrana by nevydržala tlak početne prevažujúcich ruských síl. Táto skutočnosť, spolu s celkovou dĺžkou frontu a menšou hustotou nasadených vojsk, spôsobila, že operácie na východnom fronte si naďalej zachovali pohyblivý charakter, a na rozdiel od západného frontu ešte neuviazli v statickej zákopovej vojne.

Ruské vojská na prelome októbra a novembra 1914 postupovali na širokom fronte smerom na západ. Pred sebou „tlačili“ brániace sa rakúsko-uhorské a nemecké sily. Hlavný veliteľ ruských vojsk gen. jazd. veľkoknieža N. N. Romanov určil úlohy gen. pech. N. V. Ruzskijemu, veliteľovi severozápadného frontu a gen. del. N. I. Ivanovovi, veliteľovi juhozápadného frontu.¹⁴

Nemecké a rakúsko-uhorské velenie sa v tejto napätej situácii rozhodlo pre veľmi riskantný manéver, na základe ktorého chcelo zastaviť ruskú ofenzívu. Genplk. P. von Hindenburg a jeho náčelník štábu genmjr. E. Ludendorff stiahli hlavnú časť síl, ktorú tvorili jednotky 9. armády gen. jazd. A. von Mackensena z priestoru medzi Čenstochovou a mestom Lodž a presunuli ich do priestoru severozápadne od Lodže. Do medzery, ktorá vznikla ich odchodom, presunuli rakúsko-uhorské jednotky 2. armády gen. jazd. E. von Böhm-Ermolli. Tie genplk. Conrad von Hötzendorf stiahol zo svojho pravého krídla v Karpatoch.

Rozvinutá sieť železníc v nemeckom a rakúsko-uhorskom pohraničí umožnila rýchlo a nepozorovane realizovať tento manéver, ktorý vytvoril predpoklady na prekvapujúci protiútok proti hlavným silám ruského severozápadného frontu. Rakúsko-uhorské velenie však v záujme krytia nemeckého protiútoky bolo nútené podstatne oslabiť svoju obranu v Karpatoch, ktorú ostala držať len osamotená 3. armáda gen. pech. S. Borojeviča.

Rozhodujúca ruská ofenzíva k 11. novembru 1914 dosiahla svoj kulminálny bod a vojská severozápadného frontu sa priblížili k hraniciam západného Pruska. Vojská juhozápadného frontu zasa obsadili väčšinu západnej Haliče, prenikli ku Krakovu a Čenstochovej a ohrozovali nemecké Sliezske. Rakúsko-uhorské jednotky v Karpatoch a nemecké jednotky vo vý-

11 Tamže, s. 11.

12 Na november 1914 plánovalo rozhodujúcu ofenzívu pri Ypres. Z tohto dôvodu neplánovali uvoľniť pre potreby východného frontu žiadne významnejšie posily. Z vyššie uvedeného dôvodu bol rakúsko-uhorský spojenec požiadaný, aby ešte jeden – dva mesiace odolával ruskému tlaku, a to aj napriek tomu, že podľa pôvodného plánu mali byť nemecké vojská presunuté po porážke Francúzska na východný front už po siedmich týždňoch od vypuknutia vojny.

13 DROBŇÁK, KORBA, TURIK, ref. 5, s. 12.

14 Armády severozápadného frontu mali na svojom pravom krídle držať front vo východnom Prusku a na ľavom krídle postupovať cez Lodž na Poznaň. Armády juhozápadného frontu mali na svojom pravom krídle postupovať na Krakov a Čenstochovú a na ľavom krídle držať front v Karpatoch.

chodnom Prusku boli príliš slabé, aby ohrozili krídla útočiacich ruských vojsk. Jedinou šancou na zvrátenie situácie bol protiútok nemeckej 9. armády gen. jazd. A. von Mackensena, ktorý sa začal 12. novembra 1914 a smeroval na Lodž.¹⁵

V priebehu nasledujúcich dvoch týždňov prebiehali v tejto oblasti úporné boje, ktoré do histórie 1. svetovej vojny vstúpili ako bitka pri Lodži. Jej výsledkom bolo zastavenie postupu ruského severozápadného frontu ďalej na západ k vtedajším hraniciam Nemecka. Tento úspech bol iba čiastočný, pretože stabilizoval len nemecký úsek východného frontu, avšak rakúsko-uhorskému úseku nepriniesol očakávané odľahčenie. Armády ruského juhozápadného frontu postupovali ďalej na západ bez ohľadu na vývoj bojov pri Lodži. Genplk. F. Conrad von Hötzendorf bol nútený opäť improvizovať a po oslabení frontu v Karpatoch musel oslabiť aj front v západnej Haliči medzi horným tokom rieky Visla a súčasnou slovensko-poľskou hranicou. Stiahol odtiaľ 4. armádu gen. pech. arcikniežaťa J. F. von Österreich-Toskana a presunul ju do priestoru medzi Krakovom a Čenstochovou. V dôsledku tohto manévru koncentroval svoje sily na sever od horného toku Visly. Rakúsko-uhorským vojskám sa v bitke pri Krakove podarilo na konci novembra 1914 zastaviť ruskú ofenzívu aj na tomto úseku.

Odrazenie ruského útoku a stabilizácia frontu na línii vedúcej z východného Pruska cez Lodž ku Krakovu bolo vykúpené oslabením obrany juhovýchodne od Krakova a v Karpatoch. Rakúsko-uhorské velenie splnilo predvojnové záväzky a pomohlo svojmu spojencovi zastaviť ruskú ofenzívu smerujúcu do západného Pruska a nemeckého Sliezska aj za cenu ohrozenia vlastného vnútrozemia. Slabo bránený rakúsko-uhorský front v Karpatoch a západnej Haliči sa na konci novembra dostal do kritickej situácie. Napriek neúspechu ľavého krídla ruského severozápadného frontu pri Lodži a pravého krídla juhozápadného frontu pri Krakove, pokračovali armády ľavého krídla tohto frontu vo svojom postupe.

Na konci novembra 1914 jednotky ruskej 8. armády gen. jazd. A. A. Brusilova prenikli na južnú stranu Karpát na územie súčasnej Slovenskej republiky.¹⁶ Jednotky ruskej 3. armády gen. pech. R. Dmitrieva, ktoré útočili medzi horným tokom rieky Visla a Karpatmi, prenikli z tohto nového smeru opäť do blízkosti Krakova.

Rakúsko-Uhorsko na konci novembra 1914 po prvýkrát čelilo reálnej hrozbe vojenskej porážky. Jeho armády namiesto pôvodne plánovaných siedmich týždňov už štyri mesiace čelili hlavným silám ruských vojsk a sľúbené nemecké posily zo západného frontu stále neprichádzali. Rakúsko-uhorské vojská pomohli zastaviť rozhodujúcu ruskú ofenzívu pred vtedajšími nemeckými hranicami a stabilizovať väčšinu východného frontu na sever od horného toku rieky Visla, ale utrpeli ťažké straty a boli veľmi vyčerpané. Na juh od horného toku Visly však ruské jednotky ďalej útočili na Krakov a cez priesmyky na súčasných slovensko-poľských hraniciach prenikali na druhú stranu Karpát. Rakúsko-uhorské velenie nemohlo očakávať posily zo spojeneckého Nemecka a bolo nútené siahnuť ku krajným opatreniam. Na ohrozené úseky frontu boli sťahované posily z bojiska v Srbsku a do bojov boli taktiež nasadzované improvizovane vytvorené jednotky z rekonvalescentov, vojakov domobrany starších ročníkov a narýchlo vycvičených záložníkov. Toto úsilie pomohlo odolať ruskému tlaku a stabilizovať front v Karpatoch.

K rozhodujúcemu stretnutiu rakúsko-uhorských a ruských vojsk došlo juhovýchodne od Krakova. Genplk. F. Conrad von Hötzendorf opäť zopakoval riskantný manéver, a na prelome novembra a decembra 1914 oslabil vojská na fronte medzi Krakovom a Čenstochou-

15 DROBŇÁK, KORBA, TURIK, ref. 5, s. 13.

16 HRONSKÝ, KRIVÁ, ČAPLOVIČ, ref. 2, s. 19.

vou. Presunul odtiaľ väčšiu časť 4. armády gen. pech. arcikniežata J. F. von Österreich-Toskana naspäť na juh od horného toku rieky Visla a vyslal ju do protiútok. V dňoch 2. – 12. decembra 1914 prebiehali úporné boje po celej dĺžke frontovej línie medzi Krakovom a súčasnou poľsko-slovenskou hranicou, ktoré skončili rakúsko-uhorským úspechom. Ruská 8. armáda gen. jazd. A. A. Brusilova sa nedokázala odpútať od rakúsko-uhorskej 3. armády gen. pech. S. Boroeviča a nestihla sa včas stiahnuť spoza Karpát na pomoc ruským vojskám pri Krakove. Ruská 3. armáda gen. pech. R. Dmitrieva bez tejto podpory neodolala rakúsko-uhorskému tlaku a bola prinútená ustúpiť na líniu rieky Dunajec. Táto operácia vstúpila do histórie 1. svetovej vojny ako Lapanowsko-limanovská bitka, a rakúsko-uhorským vojskám priniesla kľúčové strategické víťazstvo. Vďaka nemu bola ruská ofenzíva v decembri 1914 zastavená aj na tomto poslednom úseku východného frontu a bezprostredná hrozba vojenskej porážky Rakúsko-Uhorska bola dočasne zažehnaná.

Na konci decembra 1914 došlo k stabilizácii východného frontu, ktorý po prvýkrát ustúpil v statickej zákopovej vojne. Obranné línie znepriatelených armád sa tiahli od pobrežia Baltského mora vo východnom Prusku cez vtedajšie ruské Poľsko ďalej do Karpát, a týmto pohorím pokračovali až do Bukoviny k hraniciam neutrálneho Rumunska. Niekoľkomesačné nepretržité a intenzívne boje si vyžiadali obrovské množstvo padlých, ranených, nezvestných a zajatých vojakov.¹⁷ V dôsledku toho vznikla patová situácia, s ktorou žiadna zo znepriatelených strán nepočítala. Predvojnové plány Nemecka, Rakúsko-Uhorska aj Ruska rátili s krátkym ozbrojeným konfliktom, ktorý mal byť úspešne vybojovaný ešte pred koncom roku 1914.

Generálne štáby týchto veľmocí boli nútené reagovať na novú strategickú situáciu a pripraviť operačné plány pre nastávajúcu fázu bojov. Ruské velenie na základe neúspechu jesennej ofenzívy došlo k záveru, že bude potrebné zamerať novú ofenzívu len proti jednému protivníkovi a pred druhým protivníkom zostať v obrane. Štáby ruského severozápadného a juhozápadného frontu však medzi sebou začali súperiť v otázke, či disponibilné posily budú sústredené proti Nemecku alebo proti Rakúsko-Uhorsku. Ruské najvyššie politické vedenie tento spor nedokázalo včas rozhodnúť, pretože riešilo dilemu medzi záujmom vyradiť slabšieho rakúsko-uhorského protivníka a záujmom pomôcť francúzsko-britským spojencom prostredníctvom tlaku na silnejšieho nemeckého protivníka. Neschopnosť jasného stanovenia strategických priorít charakterizovala ruské vojnové úsilie počas prvých troch mesiacov roku 1915 a znemožnila ruskému veleniu efektívne využiť jeho početnú prevahu.

Nemecké velenie sa nevzdávalo plánu dosiahnuť víťazstvo na západnom fronte, a preto východný front naďalej považovalo za strategicky druhoradé bojisko, na ktorom stačí udržať obranu. Uvedomilo si však zložitú situáciu svojho spojenca a na začiatku roku 1915 po prvýkrát reagovalo na opakujúce sa rakúsko-uhorské žiadosti o zaslanie významnejších posíl. Išlo o tzv. Deutsche Südarmerie (Nemecká južná armáda) gen. pech. A. von Linsingena, ktorá v priebehu januára 1915 zaujala postavenia v Karpatoch, na území súčasnej Ukrajiny.¹⁸

Rakúsko-uhorské velenie si po prekonaní krízy na prelome novembra a decembra 1914 a po víťazstve v Lapanowsko-limanovskej operácii stanovilo ambiciózne cieľ, podniknúť

17 Do konca roku 1914 dosiahli celkové ruské straty výšku približne 1 milión vojakov. Rakúsko-uhorské straty za to isté obdobie dosiahli výšku okolo 800-tisíc vojakov (bez strát v Srbsku). Nemecké straty boli približne 200-tisíc vojakov (len na východnom fronte). DROBŇÁK, KORBA, TURIK, ref. 5, s. 15.

18 FUČÍK, J. Karpatská zima 1914 – 1915. In *Prvá svetová vojna – Boje v Karpatoch*. Zborník príspevkov z medzinárodnej konferencie. Humenné, 6. decembra 2007. Zostavili: Mgr. Vasil Fedič a Ing. Svätoslav Husťák. Humenné: Redos, 2007, s. 23.

vlastnú ofenzívu a odblokovať Przemysl obliehaný ruskými vojskami. Za týmto účelom plánovalo využiť svoje a nemecké jednotky rozvinuté na karpatskom úseku východného frontu. V rovnakom úseku sa však k ofenzíve pripravovali aj armády ruského juhozápadného frontu, ktorých úlohou bolo prekonanie Karpát a preniknutie do vnútrozemia Rakúsko-Uhorska. Ako prvé dňa 23. januára 1915 prešli do útoku jednotky rakúsko-uhorskej 3. armády gen. pech. S. Borojeviča a Nemeckej južnej armády gen. pech. A. von Linsingena. Jednotky rakúsko-uhorskej 3. armády nedokázali v náročných zimných podmienkach a v ťažko prístupnom horskom teréne prelomiť ruské postavenia a po niekoľkých dňoch uviazla. Postup Nemeckej južnej armády uviazol o niečo neskôr na začiatku februára 1915.¹⁹

Po odrazení rakúsko-uhorskej 3. armády gen. pech. S. Borojeviča prešla 27. januára 1915 do útoku ruská 8. armáda gen. jazd. A. A. Brusilova. V oblasti dnešných slovensko-poľských hraníc sa jej podarilo prelomiť obranu protivníka. Ruské jednotky prenikli cez karpatské priesmyky a 5. februára 1915 obsadili Svidník aj Medzilaborce. Na tejto línii sa ich útok vyčerpal a rakúsko-uhorským obrancom sa podarilo dočasne stabilizovať ich postavenia na južnej strane Karpát. Neúspech prvej rakúsko-uhorskej ofenzívy, zameranej na deblokáciu Przemyslu a úspešný prienik ruských vojsk cez Karpaty na územie súčasnej Slovenskej republiky, spôsobili, že od konca januára 1915 sa karpatské bojisko stalo najexponovanejším úsekom východného frontu.

Rakúsko-uhorské velenie sa preto rozhodlo prisunúť do tejto oblasti 2. armádu gen. jazd. E. von Böhm-Ermolli, ktorú rozvinulo medzi pravým krídlom 3. armády a ľavým krídlom Nemeckej južnej armády na línii medzi Lupkovským a Užockým priesmykom. Ruské velenie reagovalo prisunutím 9. armády gen. pech. P. A. Lečického na ľavé krídlo 8. armády a prenesením hlavných síl 3. armády gen. pech. R. Dmitrieva zo západnej Haliče do Karpát na pravé krídlo 8. armády. Rakúsko-uhorské jednotky ukončili prípravy na útok skôr ako ruské jednotky, a 27. februára 1915 zahájili druhú ofenzívu zameranú na deblokáciu Przemyslu. Vo vrcholiacej karpatskej zime nasledovali úporné boje, ktoré sa skončili 10. marca 1915 rakúsko-uhorským neúspechom. Gen. jazd. E. von Böhm-Ermolli so svojou 2. armádou dokázal preniknúť až k Baligrodu, len 70 kilometrov južne od obklúčeného Przemyslu, ale tam sa jeho útok vyčerpal. Rakúsko-uhorská 3. armáda gen. pech. S. Borojeviča a Nemecká južná armáda gen. pech. A. von Linsingena viedli v tomto období statickú zákopovú vojnu a nedisponovali už dostatočnými silami na zahájenie rozsiahlej útočnej činnosti.

V dôsledku neúspechu dvoch rakúsko-uhorských ofenzív zanikla možnosť deblokovať pevnosť Przemysl. Jeho posádka sa po polročnom obliehaní a po vyčerpaní všetkých zásob 22. marca 1915 vzdala a do ruského zajatia padlo 119 500 rakúsko-uhorských dôstojníkov a vojakov. Kapitulácia Przemyslu mala ďalekosiahle politické aj vojensko-strategické dôsledky. Ruské velenie po dlhých polemikách konečne dosiahlo konsenzus v otázke svojich priorit a za prvoradú úlohu určilo prienik cez Karpaty do vnútrozemia Rakúsko-Uhorska s cieľom vyradiť tohto protivníka z vojny. Juhozápadnému frontu gen. del. N. I. Ivanova boli pridelené nové posily a do pripravovanej ofenzívy mohol taktiež nasadiť jednotky 11. armády gen. pech. A. N. Selivanova, ktoré sa uvoľnili po obsadení Przemyslu. Od týchto vojsk sa požadovalo dosiahnutie rýchleho víťazstva, pretože hospodárstvo cárskeho Ruska malo veľké problémy s fungovaním vo vojnovom režime a ruské vojská začali v tomto období už pociťovať nedostatok munície a výzbroje. Ruské velenie preto do svojej karpatskej ofenzívy nasadilo všetky dostupné rezervy a dúfalo, že táto operácia rozhodne o výsledku bojov na celom východnom fronte. Rakúsko-Uhorsko sa na konci marca 1915 ocitlo v rovnako kri-

19 Tamže, s. 24.

tickej situácii ako na konci novembra 1914, a po druhýkrát čelilo reálnej hrozbe vojenskej porážky. Jeho vojská boli po ťažkých zimných bojoch v Karpatoch vyčerpané a náhradné telesá v zázemí nestačili dopĺňať zvyšujúce sa straty frontových jednotiek a rýchlo im pridelať dostatočný počet zmobilizovaných záložníkov a odvedencov. Zatiaľ čo ruské vojská začali v tomto období trpieť rastúcim nedostatkom munície a výzbroje, rakúsko-uhorské vojská začali naopak pociťovať akútny nedostatok vycvičených vojakov.

Závažnosť situácie si uvedomilo aj nemecké velenie, ktoré začalo uvažovať o presune strategického ťažiska svojho vojnového úsilia zo západného frontu na východný front. Avšak prijatie tohto zásadného rozhodnutia, naplánovanie bojovej činnosti a presun časti nemeckých vojsk z Francúzska do západnej Haliče si vyžiadalo niekoľko týždňov a bolo završené až na konci apríla 1915. V dôsledku tejto situácie v období medzi koncom marca a začiatkom apríla 1915 nastalo pre rakúsko-uhorskú armádu jedno z najťažších období celej 1. svetovej vojny, keď oslabená a vyčerpaná musela čeliť novej ruskej ofenzíve. Vtedajšiu kritickú situáciu zdôrazňoval najmä fakt, že nemecký spojenec nesplnil predvojnové sľuby a nedokázal za šesť týždňov vyradiť z vojny Francúzsko a presunúť svoje sily proti Rusku. Rakúsko-Uhorsko tak namiesto pôvodne plánovaných siedmich týždňov čelilo prevahe ruských vojsk už osem mesiacov.

Velenie ruského juhozápadného frontu nechcelo strácať čas a jeho armády začali prechádzať do útoku postupne už od 20. marca 1915 po celej dĺžke karpatského frontu. Intenzita ich útokov sa zosilňovala paralelne s prisúvaním jednotiek 11. armády gen. pech. A. N. Selivanova od Przemyslu, a ruská ofenzíva vyvrcholila na začiatku apríla 1915. Jej ťažiskom sa stalo územie severovýchodného Slovenska, kde sa ruské jednotky pokúšali preraziť cez Zborov na Bardejov, cez údolie Ondavy na Vranov nad Topľou, cez údolie Laborca na Humenné a cez priesmyk Ruské sedlo na Sninu a Užhorod. Na prelome marca a apríla 1915 sa rozpútali najurputnejšie boje v celej epeji karpatských bitiek. Ruské vojská vrhali do útoku posledné zálohy a zužitkovali všetky dostupné zásoby munície. Rakúsko-uhorské vojská z posledných síl držali svoje obranné postavenia s vedomím, že ich ústup by znamenal prelomenie karpatského frontu a preniknutie protivníkových vojsk do vnútrozemia monarchie. Na južnej strane Karpát sa front po celej svojej dĺžke otriasal v doposiaľ najťažších a najkrvavejších bojoch. V dôsledku ruskej ofenzívy sa územie súčasnej Slovenskej republiky stalo dejiskom jednej z kľúčových bitiek 1. svetovej vojny. Ruské vojská vyvinuli enormný tlak s cieľom prelomiť protivníkovu postavenia aspoň na jednom úseku karpatského frontu, avšak rakúsko-uhorská obrana sa ukázala ako dostatočne odolná. Vznikol síce celý rad kritických situácií, ktoré sa však rakúsko-uhorskému veleniu podarilo eliminovať a udržať obranné pozície. Väčší taktický úspech ruské vojská zaznamenali len v údolí Laborca, kde hrozilo, že prekonajú obranu rakúsko-uhorského X. armádneho zboru gen. pech. H. Meixner von Zweienstamm, ktorý podliehal 3. armáde gen. pech. S. Boroeviča. Túto hrozbu zažehnal nasadenie nemeckých jednotiek Beskiden Korps (Beskydský zbor), ktorému velil gen. jazd. J. G. von der Marwitz. Nemecké velenie na poslednú chvíľu vyčlenilo na podporu rakúsko-uhorského spojenca posily v počte troch peších divízií, ktoré v tomto úseku prešli 3. apríla 1915 do protiútku a obnovili pôvodnú líniu obrany.²⁰

Ruské vojská zaznamenali neúspechy aj na ostatných úsekoch karpatského frontu, a útočná operácia na severovýchode Slovenska vyčerpala ich ofenzívny potenciál. Do európskej vojenskej histórie vstúpili tieto boje ako „Velkonočná bitka v Karpatoch“, a ruská vojenská historiografia ich označuje ako „3. karpatskú bitku“. Rozhodujúci pokus ruských vojsk

20 DROBŇÁK, KORBA, TURIK, ref. 5, s. 19.

o prekonanie Karpát a vyradenie Rakúsko-Uhorska z vojny zlyhal, a na východnom fronte došlo v dôsledku toho k celkovej zmene strategickej situácie. Rakúsko-uhorská armáda vydržala kritickú zaťažkávaciu skúšku a vytvorila podmienky pre sústredenie nemeckých záloh presunutých zo západného frontu, ktoré potom 2. mája 1915 prešli do úspešnej ofenzívy pri Gorliciach.²¹

Na začiatku mája 1915 bol prelomený ruský front v západnej Haliči a postup nemeckých a rakúsko-uhorských vojsk prinútil ruské velenie okamžite stiahnuť jeho sily z južnej strany Karpát. Oblasti, o ktoré ruské vojská tvrdo a za veľkých strát bojovali od januára do apríla 1915 museli byť v priebehu niekoľkých dní opustené. Posledné ruské jednotky ustúpili cez Lupkovský priesmyk dňa 7. mája 1915.

V dôsledku tejto situácie sa boje presunuli do východnej Haliče a front sa tak vzdialil od teritória súčasnej Slovenskej republiky. V ďalších rokoch 1. svetovej vojny už bojové operácie naše územie nezasiahli. Východný front však za sebou zanechal spustošené bojisko zaplnené zničenými mestami a dedinami a pokryté hromadnými a individuálnymi vojnovými hrobmi. Okrem padlých a nezvestných vojakov zaznamenali bojujúce armády aj množstvo zranených a zajatých vojakov.²²

POČTY ĽUDSKÝCH OBETÍ A SPÔSOBY POCHOVÁVANIA V ČASE 1. SVETOVEJ VOJNY

Na základe štúdia dochovaných dobových písomností uložených vo Vojenskom historickom archíve v Bratislave a odbornej literatúry, ako aj výsledkov výskumu v teréne, možno konštatovať, že nemecká armáda stratila počas 1. svetovej vojny na teritóriu Slovenska cca 1 400 – 1 500 svojich príslušníkov. Z tohto počtu je jednoznačne identifikovaných 1 174 hrobových miest príslušníkov nemeckej brannej moci na teritóriu dnešného Slovenska.

Štatistický prehľad, ktorý by nám bližšie osvetlil vekovú, náboženskú, politickú alebo vzdelanostnú skladbu padlých nemeckých vojakov dodnes absentuje. Konkrétny spôsob pochovávania padlých nemeckých vojakov bol podmienený okolnosťami, za ktorých došlo k úmrtiu vojaka. Z tohto dôvodu hroby padlých nemeckých vojakov vznikali na rôznych miestach: priamo na bojisku, resp. v jeho v tesnej blízkosti, vo vyhradených častiach miestnych cintorínov, vojenských cintorínov, ktoré budovali špeciálne jednotky c. k. rakúsko-uhorskej armády.

Treba zdôrazniť, že frontové podmienky a zložitá situácia na bojisku často ovplyvňovali spôsob pochovávania padlých nemeckých vojakov a neumožňovali, aby padlému vojakovi vykopali dôstojný hrob. Pozostatky vojakov zahynuvších počas bojov v Karpatoch boli mnohokrát pochované len provizórne, v plytkých hroboch vyhlbených počas krátkych chvíľ pokoja na fronte. Takto chceli spolubojovníci uchrániť ich telá pred divou zverou a nepriazňou počasia. V neposlednom rade mysleli aj na hygienickú stránku (zdravotné dôvody) a, samozrejme, psychologickú.

Ďalšie obeť vojny zostávali mnohokrát ležať nepochované na miestach, kde ich zastihla

21 HRONSKÝ, KRIVÁ, ČAPLOVIČ, ref. 2, s. 22-23, taktiež DROBŇÁK, KORBA, TURIK, ref. 5, s. 20.

22 Len na teritóriu súčasnej Slovenskej republiky následkom týchto bojov padlo alebo v dôsledku zranení zomrelo 37 400 vojakov rakúsko-uhorskej, ruskej a nemeckej armády a ďalších približne 250 000 vojakov bolo na našom území ranených alebo zajatých. Veľkosť ľudských obetí v bojoch o Karpaty v rokoch 1914 – 1915 dokumentuje aj 236 vojenských cintorínov na severovýchode Slovenska. Nemecké straty dosiahli na východnom fronte v období január – apríl 1915 približne 300 000 vojakov. KORBA, M. *Východný front a boje v Karpatoch 1915*. In: <http://www.kvhbeskydy.sk/index.php/2008/11/22/vychodny-front-a-boje-v-karpatoch-1915/>.

neúprosná smrť. Pamätník týchto tragických udalostí na tieto okamihy spomínal takto:..., - *Hrobov bolo veľa, ale ani jeden označený menom či žrdkou. Sklučujúcim dojomom pôsobil pohľad na zle zasypané mŕtvolu, tu a tam bolo vidieť rameno, vyčnievali chodidlá bosých nôh, miestami bolo vidno aj tvár.*²³

Problém dôstojného vyhľadávania a zberu pozostatkov padlých vojakov z karpatského bojiska s úmyslom ich pochovania do jednotlivých alebo hromadných hrobov na vojnových cintorínoch najskôr riešili príslušníci tzv. oddielov sanácie bojiska, ktoré podliehali jednotlivým tylovým veliteľstvám. Tieto oddiely úzko spolupracovali s vojenskými jednotkami nasadenými na konkrétnych úsekoch frontu, niekedy boli aj priamo podriadené pod velenie štábov c. k. rakúsko-uhorských poľných armád. Neskôr výkon týchto činností prevzali na to vytvorené K. und K. Kriegsgräber abz. Kompanie.²⁴

Okrem „frontových“ vojnových hrobov a vojnových cintorínov, ktoré sa nachádzali na bojisku, resp. v jeho blízkosti, boli nemeckí vojaci, ktorí zomreli na následky zranení, resp. chorôb, pochovávaní na vojnových cintorínoch budovaných v blízkosti vojenských lazaretov a nemocníc, v mnohých prípadoch vo vyhradených častiach miestnych cintorínov.

Na týchto cintorínoch boli ukladaní na posledný odpočinok starostlivosťou vojenskej správy, za asistencie vojenských a miestnych cirkevných inštitúcií a obyvateľstva regiónu. Tento smútočný akt podliehal presnej evidencii. V súvislosti s vyššie uvedeným treba zdôrazniť, že na začiatku vojny mali takéto vojenské pohreby značne honosný priebeh.

Napríklad v dobovej tlači z 13. septembra 1914 opísali pohreb vojakov takto: ... *„Dvoch sme pochovali dnes popoludní. Jeden z nich bol dopravený do našej nemocnice už umierajúci a druhého už do Domu smútku rímsko-katolíckeho cintorína priniesli mŕtveho. Mesto Humenné si pokladalo za povinnosť pochovať týchto hrdinských vojakov.“* ... *„Jedného z mŕtvych hrdinov vystavili na nemocničnom dvore, kde bola truhla obložená vencami a kvetmi. Dekan... posvätil katafalk. Po odznení smútočných piesní, za sprievodu smútočných melódií kapely... sa smútočné zhromaždenie odobralo na cintorín. Truhlu niesli vojaci, ktorých sprevádzalo niekoľko stoviek smútiacich ľudí. Po príchode na cintorín vyniesli z Domu smútku aj truhlu druhého vojaka a statočných vojakov pochovali do hrobov vedľa seba.*²⁵ Neskôr, keď počet obetí vojny početne narastal, sa z týchto pohrebov vojakov stala smutná, ale svojím spôsobom každodenná rutinná záležitosť.

Poslednou skupinou boli zahynuvší nemeckí vojaci, ktorých telesné pozostatky zostali z rôznych príčin ponechané bez pochovania na bojisku. Väčšinou išlo o vojakov, ktorých telesné pozostatky zostali ležať v hlbokých v karpatských horách počas prebiehajúcich ťažkých bojov v neprehľadnom hornatom a zalesnenom teréne, v nepriaznivých klimatických podmienkach.

HISTORICKÉ SÚVISLOSTI BOJOV A VOJENSKÝCH OPERÁCIÍ NA ÚZEMÍ SLOVENSKA V ROKOCH 2. SVETOVEJ VOJNY

Nemeckí vojaci sa na územie Slovenska opäť vrátili až po 14. marci 1939, v období po vyhlásení samostatného Slovenského štátu. Ich zotrvanie na území Slovenska, predovšetkým

23 SLEPCOV, I. Vojenské cintoríny z prvej svetovej vojny na východnom Slovensku. In *Vojenská história*, roč. 7, 2003, č. 2, s. 70.

24 DROBNÁK, KORBA, TURIK, ref. 5, s. 21, taktiež SLEPCOV, ref. 23, s. 70.

25 DROBNÁK, M. – KORBA, M. – TURIK, R. *Stopy prvej svetovej vojny. Humenné 1914*. Humenné: Klub vojenskej histórie Beskydy, 2009, s. 28-29.

však na časti územia západného Slovenska, v tzv. Ochranej zóne, upravovali Patronát-na zmluva o ochrannom pomere medzi Nemeckou ríšou a Slovenským štátom z 18. marca 1939 a Zmluva o ochrannom pásme z 12. – 13. augusta 1939, ktorá detailnejšie rozpracovávala články ochranej zmluvy.²⁶

Nemecká branná moc nevedla na území Slovenskej republiky priamu bojovú činnosť až do 29. augusta 1944, t. j. do vyhlásenia Slovenského národného povstania („SNP“) ako priamej reakcie na vstup okupačných nemeckých vojsk na územie Slovenska, ktoré prišli na pozvanie prezidenta SR s úlohou zlikvidovať partizánov.²⁷

31. augusta 1944 ríšsky vodca SS Heinrich Himmler poveril vykonaním operácie obsadenia Slovenska dovtedajšieho náčelníka Hlavného úradu SS, SS-Obergruppenführera „und General der Waffen-SS“ Gottloba Bergera. Ten plánoval do 5 dní nastoliť „pokoj a poriadok“. Doterajší koordinátor nemeckých akcií na západ od operačného územia skupiny armád Severná Ukrajina gen. tank. vojsk A. Hubicki sa mal podriaďiť gen. G. Bergerovi.

29. augusta 1944 ešte predpoludním Vojenské ústredie vydalo rozkaz na najprísnejšiu bojovú pohotovosť vojenských posádok a večer, po známom rozhlasovom prejave gen. I. triedy F. Čatloša oznamujúcom príchod nemeckých vojsk, rozkaz na ozbrojený odpor proti nastupujúcim nemeckým okupačným jednotkám.

K prvým bojom medzi 1. československou armádou na Slovensku a partizánmi na jednej strane a nemeckými okupačnými jednotkami na strane druhej došlo v priestore Žiliny a Strečna a na severovýchode v priestore Kežmarku a Popradu. Na sever od Čadce sa sústredili nemecké jednotky pod velením plk. Conrada von Ohlena, s úlohou vpadnúť na územie Slovenska severozápadne od Žiliny. 29. augusta 1944 prekročili hranice so zámerom rýchlo dosiahnuť Turčiansky Sv. Martin. V tom istom čase VIII. armádny obvod vysunul zosilnený peší prápor do Oravskej Polhory. Bojovú skupinu „Volkman“ nasadili na zaistenie zásob nafty medzi Trstenou a Tvrdošínom. Na severovýchode už 3. septembra 1944 vyčlenili bojovú skupinu Schäfer z formujúcej sa 18. SS Freiwillige Panzer-Grenadier-Division „Horst Wessel“ a podriadenú Zväzku predsunutých útočných oddielov pod velením plk. Mathiasa vyčleneného z XXIV. tankového zboru. Táto bojová skupina mala za úlohu preniknúť Považím, a tým ohroziť stredoslovenské priemyselné centrum zbrojnej výroby – Ružomberok.

Do boja s okupantmi vstúpili ako prví vojaci žilinskej posádky. Jej povstalecký veliteľ mjr. J. Dobrovodský zorganizoval z vojakov v posádke i zo zmobilizovaných záložníkov a dobrovoľníkov Žilinského okresu dva plne bojaschopné prápory. Prvý, pod vedením stot. K. Repaškého, nasadil juhozápadne od Žiliny (pri Hričove), druhý, pod vedením stot. T. Šlajcharta, severne od Žiliny (pri Brodne), s vysunutou rotou pri Čadci. Z ostatných zmobilizovaných vojakov bol čiastočne vyzbrojený a vystrojený tretí prápor, s úlohou odraziť postup nepriateľa v Rajeckom údolí v smere Považská Bystrica – Rajec, a útočná skupina na zneškodnenie nemeckej posádky v Žiline. Keď mjr. Jozef Dobrovodský dostal rozkaz nevyčerpávať sa v bojoch o Žilinu, ale čerstvými silami obsadiť Strečno, a tam viesť obranné boje, 30. augusta sa začali jednotky sťahovať na východný okraj Žiliny.

Ešte v ten istý deň jednotky ustúpili zo Žiliny do Strečnianskej tiesňavy, kde začali pod ve-

26 CSÉFALVAY, ref. 2, s. 9-10.

27 Tamže, s. 178.

Do tejto doby viedli bojovú činnosť nad územím Slovenska len príslušníci nemeckých leteckých jednotiek zapojených do systému Protivzdušnej obrany Ríše, ktorí mali pri svojej bojovej činnosti aktívne spolupracovať s príslušníkmi slovenských vzdušných zbraní. Nemeckí letci mali pri stíhaní nepriateľa povolené porušiť vzdušný priestor Slovenskej republiky. ŠUMICHRAST, P. – KLABNÍK, V. *Slovenské letectvo 1939-1944. 2. zv.* Bratislava : Magnet Press Slovakia, 2000, s. 124.

lením mjr. J. Dobrovodského a v spolupráci s veliteľom posádky v Martine pplk. E. Perkom a partizánskym veliteľom npor. P. A. Veličkom budovať obranné postavenie.²⁸

Ráno 31. augusta zaútočili okupačné jednotky z bojovej skupiny plk. von Ohlena na obrancov Strečnianskej tiesňavy. Prvý útok vojaci a partizáni odrazili. Predovšetkým sa významenali francúzski partizáni pod velením kpt. G. Lannuriena, ktorým sa podarilo zastaviť postup nepriateľských tankov. Ani druhý čelný útok sa nepriateľovi nevydaril, preto sa pokúsil o obchvat obrancov. Podarilo sa mu obsadiť prilahlé svahy Malej Fatry, nad pravým brehom Váhu až po Starhrad. Tým si otvoril cestu k výšinám Plešel a Panošiná, teda do hĺbky obrany povstalcov. Hoci nepriateľ sčasti narušil pásмо povstaleckej obrany, jeho postup povstalci zdržali, a to napriek počiatočným chybám a nedostatkom, ako aj technickej prevahe protivníka. Tým povstalci umožnili sformovanie vlastných jednotiek a obranných postavení v priestore Vrútky – Martin. Ako ukázal ďalší vývin udalostí, nebolo to málo. V porovnaní s Turcom menej priaznivo sa začala vyvíjať situácia na východnom cípe povstaleckého územia – na Spiši. Dňa 31. augusta 1944 dorazil z poľského mesta Nowy Sacz do priestoru Kežmarku zosilnený útočný pluk 1. tankovej armády zo skupiny armád Severná Ukrajina s úlohou pacifikovať západnú hranicu operačného územia. Do príchodu útočného pluku 1. tankovej armády vojenské jednotky z Levoče, Popradu a Liptovského Sv. Mikuláša, ako aj jednotky partizánskej brigády *Za slobodu Slovanov*, zvädzali neúspešné boje s kežmarskými Nemcami, ktorí zablokovali kežmarskú posádku. Potom už vývin udalostí mal závatné rýchly priebeh. Nacisti 1. septembra 1944 odzbrojili väčšinu kežmarskej posádky a rýchlym postupom na západ ešte v ten istý deň obsadili Poprad. Velenie povstalcov neočakávalo zásah nemeckých jednotiek z Poľska. Okupanti dôkladne využili moment prekvapenia a obsadením Popradu si otvorili cestu jednak smerom na Liptovský Sv. Mikuláš – Ružomberok, jednak smerom na Kvetnicu – Červenú Skalu – Brezno nad Hronom.

Tretí nástupový smer nemeckých okupačných síl proti povstaleckému územiú bol na Ponitri, kde nasadili bojovú skupinu „Schill“.²⁹ 1. septembra skupina postupovala z priestoru Bratislavy na Trnavu. V tom istom čase zaútočil zosilnený prápor 14. Waffen-Grenadier-Division der SS z juhu na povstalecké sily pri Zlatých Moravciach. I. prápor „Kettgen“ bojovej skupiny Schill rýchlo prenikol do Nitry. 1. rota zabezpečila kasárne, 2. a 3. rota pokračovali v postupe Ponitri. Rota útočných diel „Rösser“ a jej sprievodné čaty ešte v noci na 1. septembra obsadili Trnavu. Popoludní dorazila do Trnavy aj 4. rota II. práporu „Teuteberg“ a ženijná čata „Hradischko“, aby tam prevzali zabezpečovacie úlohy. 2. rotu I. práporu presunuli do Bratislavy na zaistenie rozhlasu a vládnej štvrte. II. prápor „Teuteberg“ bez ťažkých zbraní kontroloval okolie Bratislavy a v noci sa stiahol do mesta.

2. septembra 1944 1. rota I. práporu skupiny Schill podľa dohody veliteľa bojovej skupiny Schill SS-Sturmabfuhrera R. O. Klotza s veliteľom posádky mjr. J. Šmigovským, mala „pacifikovať“ Nitru. 2. rota I. práporu „Kettgen“ dokončila odzbrojenie bratislavskej posádky. Cez Sereď a Nitru pokračovala v postupe do Ponitria. Na druhý deň jednotky „Schill“ vyrazili do útoku proti obrancom Hornej Nitry.

V prvých dňoch septembra 1944 zasiahlo na západe Slovenska proti povstalcum viac než

28 Úzka dolina Váhu, predelujúca horský masív Malej Fatry, poskytovala povstalcum ideálny obranný terén. Na dokonalé prerušenie priechodnosti cestnej i železničnej komunikácie nemali však povstalci dosť ženistov, špeciálnych prostriedkov, času, ale najmä účinných trhavín. V Strečnianskej tiesňave sa začali realizovať prvé dohovory o súčinnosti medzi vojakmi a partizánmi, čiže rôznorodými ozbrojenými zložkami a takisto ich spoločná obrana povstaleckého územia. CSÉFALVAY, ref. 2, s. 179.

29 Jednotku postavili z poplachových jednotiek z Panzer-Grenadier-Schule v Kienschlagu (Krhanice) na Morave. CSÉFALVAY, ref. 2, s. 180.

9 000 nemeckých vojakov, na východnom Slovensku ďalších 15 000. Protivník bol dobre vyzbrojený a mal značné bojové skúsenosti. Proti nemu stála na teritóriu stredného Slovenska povstalecká armáda, ktorej počty sa pohybovali od 18 000 – 47 000 vojakov a partizáni, ktorých počet sa na povstaleckom území pohyboval od 9 000 – 12 000.³⁰ Armáda disponovala zväčša morálne zastaranou výzbrojou. Partizáni mali vo výzbroji len ľahkú výzbroj a výbušniny, bez dostatočného počtu moderných protitankových zbraní. Súčasťou povstaleckých ozbrojených síl boli aj jednotky žandárstva a finančnej stráže, dislokované na oslobodenom území, vrátane veliteľstva žandárstva na Slovensku v Turčianskych Tepliciach.³¹ Bojové skúsenosti povstalcov neboli v porovnaní s nepriateľom dostatočné.

Počas prvých bojov zaznamenali najrýchlejší postup nemecké sily na severovýchode. Po obsadení Popradu nepriateľ rozčlenil svoje sily. Skupinu „Schäfer“ poverili úlohou spacificovať Horný Liptov, obsadiť Liptovský Sv. Mikuláš a Ružomberok a spojiť sa so skupinou plk. von Ohlena. Hlavnými silami úderného pluku sa rozhodol postupovať na juhozápad.

Rýchly postup nemeckých jednotiek do priestoru Popradu rozdelil povstalecké sily na dve časti. Jedna časť ustúpila ku Kvetnici a druhá pod Vysoké Tatry v smere na Svit – Batizovce. Dňa 2. septembra 1944 začal nepriateľ útok na Kvetnicu, podporovaný silnou mínometnou paľbou a pancierovými vozidlami a neskôr aj letectvom. Zadržal silný tlak sa povstalcem podarilo len na krátky čas. Nemalý podiel na tom mali tankisti npor. J. Achimského a rota partizánov z brigády Jánošík, ktorí tam prišli z Brezna. V noci z 2. na 3. septembra však boli povstalci nútení ustúpiť na Pusté Pole a v priebehu 3. septembra ich nepriateľ zatlačil na svahy severne až južne od Telgártu. Po obsadení Kvetnice nepriateľom a ústupe povstaleckých vojakov a partizánov k Telgártu stratili povstalci dôležitý muničný sklad v Kvetnici.

Povstalecké velenie nemohlo vedieť, že útočný pluk nehodlá ďalej postupovať, pretože plnil len úlohu zabezpečenia západnej hranice operačného územia východného Slovenska, preto jeho príchod hodnotili ako hrozbu postupu na Brezno a Banskú Bystricu. Velenie armády nedisponovalo záložnými jednotkami, preto sa usilovalo riešiť situáciu pri Telgárte tak, že požiadalo partizánskych veliteľov o pomoc pri zastavení nemeckého postupu.³² Velenie 1. čs. armády posilnilo tento úsek aj rotou leteckej školy npor. M. Minku, kombinovaným delostreleckým oddielom a štyrmi protitankovými kanónmi.

Dňa 3. septembra 1944 sa ujal velenia na tomto úseku stot. gšt. J. Stanek. Podmienky na to mu vytvoril prápor dobrovoľníkov z Horehronia pod velením npor. M. Lukáča, ktorý podchytil ustupujúce jednotky a zatiaľ držal obranu. J. Stanek už na druhý deň sformoval dva prápory vojakov a kombinovaný delostrelecký oddiel. Posilové prostriedky tvorila aj rota ľahkých tankov. Dňa 5. septembra začali povstalci nečakaný útok na Telgárt. V ten istý deň ho dobyli. Navyše obsadili aj prilahlé dominanty, ktoré využili pri odrážaní protiútokov nepriateľa v dňoch 6. a 7. septembra. Dosiahnuté víťazstvo bolo veľmi cenné a výrazne upevnilo bojovú morálku povstalcov.

Dňa 4. septembra 1944 začali nemecké vojská z Popradu postupovať aj na Horný Liptov. Prápor SS „Schäfer“ po menších zrážkach s povstaleckými silami v priestore Svitú a Bati-

30 Od 31. augusta 1944 – 1. československá armáda, od 30. septembra 1944 – 1. čs. armáda na Slovensku.

31 Žandári a príslušníci finančnej stráže plnili počas SNP rozličné úlohy. Okrem výkonu strážnej a prieskumnej služby bojovali aj na frontových úsekoch ako poľné žandárske bojové jednotky. Pomáhali aj pri plnení úloh vojskovej justičnej služby ako poľní žandári.

32 Veliteľ partizánskej brigády Jánošík kpt. E. Bielik tam vyslal 4 oddiely pod vedením I. Katrušina, N. Rjabykina, D. Vozňuka a I. Murína a kpt. A. S. Jegorov, veliteľ 1. čs. partizánskej brigády J. V. Stalina, tam presunul zosilnený Kaličenkov prápor doplnený čatami 5. oddielu pod vedením náčelníka štábu brigády A. P. Ržeckého. K týmto partizánskym jednotkám sa pripojil ešte oddiel Sláva z 2. čs. partizánskej brigády.

zoviec obsadil v ten istý deň aj Štrbu a Važec. Ďalšou prekážkou, ktorá spomalila jeho postup, bola obrana povstalcov pri Červenom Kúte a Liptovskom Hrádku. Ani tam však povstalci nevydržali nepriateľský nápor, keď ich protivník obišiel cez Dovalovo. Za tejto situácie velenie armády rozhodlo vyslať tam záložné jednotky zo Zvolena, ktoré by pomohli zastaviť nepriateľa. Kým sa však presunuli, prápor SS „Schäfer“ obsadil 5. septembra Liptovský Sv. Mikuláš a na druhý deň Ružomberok. Jeho postup na Banskú Bystricu zastavili vojaci z Mokrade a Ružomberka pri Bielom Potoku, južne od Ružomberka, kde sa takmer po celý čas povstaleckých bojov na fronte odrážali útoky nepriateľa pri dobývaní výšiny Ostrô.

O tom, že situácia sa stávala skutočne kritickou, svedčí aj príchod veliteľa 1. čs. armády gen. J. Goliana do obranných postavení pri Bielom Potoku. Hneď v deň príchodu, 6. septembra 1944, pozbavil plk. L. Bodického velenia nad 2. obrannou oblasťou z dôvodu nerozhodného a zbabelého postupu voči nepriateľovi.

Keď prápor SS „Schäfer“ obsadil Ružomberok, vznikla tým kritická situácia aj na južnej Orave, kde povstalci nedokázali odolávať náporu nepriateľa a zabrániť jeho vpádu do Dolného Kubína 13. septembra. Po prehradení cesty z Ružomberka na Dolný Kubín práporom „Schäfer“ a po neúspešnom pokuse o prelomenie nepriateľskej obrany, ostali jednotky dolnokubínskej posádky odrezané od povstaleckého územia.

Po prvých bojoch v Turci, v ktorých sa nepriateľovi nepodarilo hneď preraziť, jeho tlak nepoľavil, ale ešte viac zosilnel. Povstalci odolávali útokom päť dní, kým sa podarilo nemeckým vojakom z divízie Tatra³³ vytlačiť vo večerných hodinách 4. septembra povstalcov zo Strečnianskej tiesňavy a obsadiť Vrútky.³⁴

Dňa 3. septembra 1944 bojová skupina „Schill“ obsadila Topoľčany. Útočiace jednotky pomerne ľahko zdolali aj ďalšie pokusy povstalcov o odpor v priestore Bošany – Krušovce. Ani obrana medzi Chynoranmi a Žabokrekmi neodolala nepriateľovi, a povstalecká obrana sa dočasne stabilizovala až na čiare Brodzany – Veľké Bielice – Navojovce – Skačany. Tým sa k večeru 3. septembra postup nemeckých jednotiek na krátky čas zastavil.

Po ťažkých bojoch v noci zo 4. na 5. septembra obsadil prápor „Kettgen“ skupiny „Schill“ Veľké Bielice. Povstalci posilnení časťou partizánskej brigády kpt. J. Nálepku a protitankovými zbraňami zostali v obrane Baťovian. Dňa 6. septembra však boli vytlačení. Ustupujúce jednotky sa zachytili na čiare Šimonovany – Malé Uherce a v priestore Skačany – Hradište. Už nasledujúci deň prápor „Kettgen“ a 2. rota práporu „Teuteberg“ cez zalesnený terén prenikli cez partizánmi nezabezpečené krídlo povstaleckej obrany. Podaril sa im obchvat Vestenickou dolinou. Zásluhou jednotiek stot. A. Weinholda od Veľkých Krštenian sa však podarilo nepriateľa zatlačiť.

Útok povstalcov pripravený na 9. septembra predišiel nepriateľ, keď za podpory samo-

33 Divízia Tatra vznikla spojením bojových skupín plk. von Juncka a plk. von Ohlena. CSÉFALVAY, ref. 2, s. 182.

34 Prísunom ďalších jednotiek a prostriedkov na tento úsek sa situácia povstalcov zlepšila a plánovalo sa vytlačiť nepriateľa z Vrútok i z praveho brehu Váhu a zničiť ho v Strečnianskej tiesňave. Do Turca sa postupne presunula väčšina 1. čs. partizánskej brigády J. V. Stalina a brigády Jánošík. Spoločne s vojakmi žilinskej a martinskej posádky, ako aj s partizánmi 1. čs. partizánskej brigády M. R. Štefánika sa 7. a 9. septembra pokúsili oslobodiť Vrútky. Napriek ich hrdinstvu sa to nepodarilo, ale aktivita povstalcov v priestore Turca rozhodla o tom, že sa front na čas pred Martinom stabilizoval. Povstalci prešli do obrany na čiare Sučany – Košúty – Dolné Záturčie. Ďalšie dni využívali na preskupovanie svojich jednotiek, budovanie obranných postavení a na vystriedanie jednotiek vyčerpaných bojom. Od 3. septembra sa rozvinuli boje vojakov z posádky Zemianske Kostolany, zmobilizovaných záložníkov z Hornej Nitry a partizánov z jednotky Vtáčnik a Pavel so skupinou „Schill“. Na prehradenie údolia Nitry to boli sily nedostatočné a nemeckým jednotkám zostal priestor pre pohyblivé a rýchlo sa striedajúce úderné akcie. Velenie povstalcov podcenilo tento operačný priestor a nechalo sa oklamať tým, že údolie Nitry bezprostredne nevyúsťuje k strategickému trojuholníku.

hybných diel, obrnených vozov a letectva zaútočil o hodinu skôr, než plánovali povstalci. Využil moment prekvapenia a prerazil povstaleckú obranu pri Malých Uherciach. V bojoch padlo asi 300 povstalcov, viac než 150 ich zajali. Povstalci stratili takmer všetky delá, mínomety, ťažké gulomety, ako aj 5 protitankových pušiek. V ten istý deň prapor „Teuteberg“ posilnený o rotu útočných diel „Rösser“ obsadil Oslany, kde sa jeho postup dočasne zastavil.

Rýchla policajná akcia proti „územiau bánd“ stroskotala a nacisti museli čakať na posily. Tým sa utvorili základné predpoklady pre ďalší kvantitatívny i kvalitatívny rast 1. čs. armády a partizánov a završila sa prvá etapa bojov na povstaleckých frontoch.³⁵

Po skúsenostiach z prvých bojov vojakov a partizánov na povstaleckých frontoch, kde sa ukázala nedostatočná koordinácia činnosti týchto ozbrojených zložiek, bolo riešenie otázky jednotného velenia ozbrojených síl veľmi naliehavé. Z iniciatívy KSS bola 12. septembra 1944 utvorená Rada na obranu Slovenska.³⁶ Avšak aj pri vzniku HŠPO na Slovensku existovala rôznorodá operačná podriadenosť partizánskych jednotiek vyslaných zo Sovietskeho zväzu, čo vyplývalo aj z toho, že partizánske jednotky na Slovensku plnili dôležité úlohy pre postupujúcu Červenú armádu.

Karpatsko-duklianska operácia Červenej armády a 1. československého armádneho zboru v ZSSR na pomoc Slovenskému národnému povstaniu sa začala v čase, keď vo velení 1. čs. armády na Slovensku hodnotili výsledky pri obrane oslobodeného územia a vypracúvali novú organizačnú štruktúru povstaleckých síl. Po reorganizácii 1. čs. armády vzniklo namiesto dvoch obranných oblastí, šesť taktických skupín (TS) a letecká skupina.³⁷

35 Späťosť ozbrojeného zápasu na Slovensku s celosvetovým bojom proti fašizmu bola zvýraznená tým, že mocnosti protihitlerovskej koalície poskytli povstaniu pomoc a uznali 1. čs. armádu na Slovensku a partizánov za spojenecké ozbrojené sily. ZSSR uskutočnil výlučne na pomoc povstalcom veľkú Karpatsko-dukliansku operáciu. Jeho diaľkové letectvo prepravilo na povstalecké územie 639,1 tony vojenského materiálu, asi 2 000 osôb, z toho 1 928 príslušníkov 2. čs. paradestnej brigády a zabezpečilo prilet a operačnú činnosť 1. čs. stíhacieho leteckého pluku. Sovietske lietadlá zachránili viac ako 700 ranených povstalcov. V Británia, podobne ako ZSSR, vyslala svojich styčných dôstojníkov a z osobnej iniciatívy vojenských veliteľov prepravilo jej letectvo asi 1 650 kg zdravotníckeho a spojovacieho materiálu. USA vyslali styčných dôstojníkov a podobným spôsobom ich letectvo prepravilo asi 24 ton vojenského materiálu. Na požiadanie povstalcov vyradilo z činnosti jednu z najväčších nemeckých leteckých základní na západnom Slovensku – Nový Dvor (Kuchyňa). CSEFALVAY, ref. 2, s. 183-184.

36 Jej predsedom sa stal veliteľ povstaleckej armády gen. J. Golian, neskôr gen. R. Viest a členmi traja ním menovaní zástupcovia armády, dvaja zástupcovia SNR a dvaja zástupcovia Hlavného štábu partizánskych oddielov na Slovensku („HŠPO“). Od činnosti tohto orgánu sa predovšetkým očakávalo, že sa dosiahne potrebná súhra medzi velením armády a partizánov. Rozhodnutia rady mali byť záväzné pre všetky vojenské a partizánske veliteľstvá. Utvorením Rady na obranu Slovenska sa nemohli naraz vyriešiť otázky jednotného velenia 1. čs. armády a partizánov. Spolupráca medzi vojakmi a partizánmi sa vyvíjala viac dolu – priamo v bojových akciách, než hore – medzi predstaviteľmi vojenského a partizánskeho velenia. Hoci rozpor medzi vojenským a partizánskym velením trvali po celý čas SNP, partizánov i vojakov spájalo vedomie nevyhnutnosti bojovať za porážku domáceho i svetového fašizmu, a tým aj za národné a sociálne oslobodenie. Okrem zlepšenia koordinácie činnosti armády a partizánskych jednotiek sa ukázala naliehavá potreba operatívneho riadenia partizánskych akcií na Slovensku z domáceho centra. Dňa 16. 9. 1944 sa ustanovil HŠPO na Slovensku. Jeho veliteľom sa stal K. Šmidke, 1. zástupcom veliteľa pplk. B. Manica a 2. zástupcom mjr. V. Daxner. Úlohou HŠPO na Slovensku bolo riadiť partizánske hnutie podľa potrieb povstaleckého frontu, starať sa o politickú pripravenosť partizánov, koordinovať bojové akcie medzi jednotlivými partizánskymi jednotkami, určovať úseky pôsobenia a presuny partizánskych jednotiek, zastupovať partizánov vo vzťahu k ostatným povstaleckým zložkám a posilniť partizánske hnutie v tyľ nepriateľa na Slovensku, v Čechách a na Morave vyslaním partizánskych jednotiek z povstaleckého územia.

37 Reorganizácia 1. čs. armády vstúpila do platnosti 10. 9. 1944. Taktické skupiny (TS) dostali tieto úlohy: I. TS skupina – stanovište veliteľa (SV) v Banskej Bystrici (veliteľ pplk. J. Tlach) – mala brániť priestor okolo Banskej Bystrice, Veľkého a Malého Šturca; II. TS – SV v Brezne nad Hronom (veliteľ plk. M. Širica) – mala brániť východné oblasti povstaleckého územia; III. TS – SV vo Zvolene (veliteľ plk. P. Kuna) – mala brániť juho-

Karpatsko-duklianska operácia Červenej armády i reorganizácia 1. čs. armády viedli ku kvalitatívnym zmenám vo vývine situácie na povstaleckých frontoch. 1. čs. armáde sa na konci predchádzajúcej etapy darilo udržať si pozície na najdôležitejších frontových úsekoch.

Najnebezpečnejšie sa situácia vyvíjala na západe, v údolí Nitry, ktoré bránili jednotky IV. TS spolu s partizánmi. Jednotky pluku „Schill“, na druhý deň po vzniku IV. TS, zaútočili za podpory delostrelectva a letectva na pozície povstalcov pred Zemianskymi Kostolánmi. Nepriateľovi sa podarilo obchvatom vytlačiť povstalecké jednotky z obranných postavení. Väčšina z nich sa rozptýlila po okolitých lesoch a časť ustúpila k Novákovi. Nemecký útok pokračoval aj nasledujúci deň s jasným cieľom dobyť Nováky a zmocniť sa tamojších skladov munície a pohonných hmôt. Málopočetné a nedostatočne vyzbrojené jednotky povstaleckých vojakov a partizánov však neboli schopné zadržať postup nepriateľa. Nasadenie samohybných diel mu umožnilo rozbiť obranu povstalcov v údolí Nitrice i pred Novákmi a mesto 13. septembra obsadiť. Početné stavy IV. TS sa znížili na dve roty, jednu delostreleckú batériu, dva mínomety a tri ľahké tanky LT-38.

Po ústupe z Novák sa mali povstalecké jednotky zachytiť v Koši, čím veliteľ IV. TS chcel získať čas na dôkladné dobudovanie obranných postavení pred Prievidzou a Bojnícami. Obranu sa však zaujať nepodarilo, pretože nemecké delostrelecké batérie si vybudovali palebné postavenie na dobytom kopci na Brezinách a odtiaľ ostreľovali celú dolinu až po Prievidzu. Preto povstalci ustúpili do obranných postavení pred Prievidzou. Na ich obsadenie však nemali dostatok živej sily ani bojovej techniky. Obranné postavenia pred Bojnícami zostali prázdne. Po obsadení Novák, ešte v ten istý deň, zaútočil pluk „Schill“ na Prievidzu. Za podpory ťažkých zbraní a letectva bez odporu obsadil nechránené Bojnice a bočnou paľbou vytlačil povstalecké jednotky spreď Prievidze. Jej obsadením 14. septembra si vytvoril nástupište na útok na Nitrianske Pravno a na Handlovú.

V čase hlbokého prieniku fašistických jednotiek na Hornú Nitru obrancovia Turca – vojaci V. taktickej skupiny spolu s partizánmi – aj naďalej úspešne bránili nepriateľovi postúpiť z údolia Váhu do údolia Turca. Vystriedanie a preskupenie vojenských a partizánskych jednotiek zvýšilo odolnosť povstaleckej obrany. Za tohto stavu sa povstalci odvážili podniknúť prudké útoky do bokov a tyla divízie Tatra. Neúspechy v bojovej činnosti divízie nacisti ako zvyčajne zdôvodňovali tým, že povstaleckým jednotkám velí ruský generál a sú zložené z ruských parašutistov, Čechov, Francúzov a prebehnutých slovenských jednotiek. Pravou príčinou ich neúspechov však bol hrdinský boj práporov kpt. I. Haluzického a kpt. T. Galbu a partizánov z 1. čs. partizánskej brigády J. V. Stalina, 1. čs. partizánskej brigády M. R. Štefánika a brigády Jánošík. Úspešnú obranu Turca na martinskom smere však od začiatku druhej polovice septembra začal narúšať nepriaznivý vývin situácie na kraľovianskom smere. Dňa 12. septembra zaútočil nepriateľ z Ružomberka práporom „Schäfer“ na Hubovú a Kraľovany. Prerazil obranu pri Hubovej a väčšina povstaleckých jednotiek ustúpila pod velením kpt. J. Víga do Lubochnianskej doliny. Dňa 13. septembra prápor kpt. I. Jobáka neubrnil Kraľovany. Veliteľ práporu a časť jednotiek padla do zajatia. Zvyšok ustúpil do Párnice a pridal sa k oravskej skupine mjr. gšt. D. Jamrišku.

západné oblasti povstaleckého územia; IV. taktická skupina – SV v Zemianskych Kostolánoch (spočiatku veliteľ pplk. J. Malár, neskôr plk. M. Markus) – mala brániť západné oblasti povstaleckého územia; V. TS – SV v Martine (veliteľ pplk. E. Perko) – mala brániť priestor okolo Martina a Kraľovian; VI. TS – SV v Liptovskej Osade (veliteľ pplk. J. Černek) – mala brániť severné oblasti povstaleckého územia; letecká skupina – SV v Banskej Bystrici (veliteľ mjr. J. Tóth) – mala zabezpečovať leteckú činnosť a protiletadlovú obranu na povstaleckom území. CSÉFALVAY, ref. 2, s. 186.

Na prehradenie smeru do Turca veliteľ V. TS pplk. E. Perko nasadil zo zálohy prápor kpt. J. Oškvarku, ktorý bránil Kraloviansku tiesňavu až do 15. septembra. Potom museli jednotky práporu pod tlakom nepriateľa ustúpiť do Párnice. Nepriateľ ovládol cestnú i železničnú komunikáciu a izoloval oravskú skupinu aj od V. TS. Dňa 15. septembra 1944 sa spojila bojová skupina SS „Schäfer“ s divíziou Tatra.

Rozhodujúci obrat nastal z 20. na 21. septembra, keď jednotky pluku „Schill“ za pomoci domáceho nemeckého obyvateľstva podnikli útok od Nemeckého Právna, čím získali nástupište pre koordinovaný útok s divíziou Tatra na postavenie V. TS v Turci. Odtiaľ prenikli cez Slovenské Pravno – Rudno – Kalamenovú až k Příbovciam. Divízia Tatra zaútočila 20. septembra od Sučian.

Rozpútali sa ťažké boje zblízka. Nepriateľovi sa napriek hrdinstvu obrancov podarilo dobyť Sučany a preniknúť k Štiavničke, kde sa jeho postup zastavil vďaka húževnatému odporu práporu kpt. I. Haluzického a partizánov z brigády M. R. Štefánika a J. V. Stalina, a preto nacisti nemohli uskutočniť zamýšľaný obchvat hlavných síl povstalcov na martinskom smere. Za tejto situácie sa velenie 1. čs. armády rozhodlo „vypustiť“ Turiec z povstaleckej obrany. Povstalecké jednotky práporov kpt. T. Galbu a kpt. I. Haluzického s oddielmi 1. čs. partizánskej brigády M. R. Štefánika a brigády Jánošík začali opúšťať Turiec nadránom 21. septembra 1944, keď oddiely 1. čs. partizánskej brigády J. V. Stalina zaujali krycie postavenie. S vypätím všetkých síl a nakoniec aj s veľkými stratami partizáni zabránili divízii Tatra i skupine „Schill“ odrezať ústupové komunikácie povstalcom.

Na rozdiel od Turca sa v tom období priaznivejšie vyvíjala situácia v priestore II. TS skupiny. V rámci odsunu nemeckých jednotiek v súvislosti s Karpatsko-duklianskou operáciou nacisti postupne stiahli z priestoru Poprad – Telgárt aj útočný pluk 1. tankovej armády, a tak hustota a kvalita jednotiek stojacich proti obrannému úseku klesala. Veliteľ obranného úseku kpt. gšt. J. Stanek sa rozhodol zaútočiť 21. septembra na postavenie nepriateľa. Do večera 24. septembra jednotky kpt. A. Takáča prenikli k Podlesku a jednotky kpt. P. Kováča k Dobšinskej ľadovej jaskyni. Nemecké jednotky sa po ústupe z Horehronia zachytili až na južných okrajoch dedín Kravany – Hranovnica – Spišský Štiavnik – Betlanovce – Hrabušice – Spišské Tomášovce, kde začali organizovať obranné postavenia. V rovnakom čase sa začal útok povstaleckých jednotiek a v priestore obranného úseku, ktorému velil kpt. M. Kučera. Dňa 20. septembra vyrazil do útoku prápor kpt. L. Krampla a zatlačil nepriateľa až za ústie doliny Michalovo. Ovládnuť údolie Váhu sa mu však nepodarilo. Nemci z obavy pred postupom povstalcov na Kráľovu Lehotu sústredili do tohto priestoru ďalšie sily a prostriedky z Liptovského Sv. Mikuláša a Popradu. Ich zasadzovanie však úspešne narúšalo povstalecké delostrelectvo zo Svidovskej doliny, ako aj zo sedla v Michalovej a mínometná batéria severne od Malužinej. Dňa 23. septembra okupanti opustili Kráľovu Lehotu a presunuli sa k Popradu. Na druhý deň príslušníci obranného úseku obsadili priestor od Liptovskej Porúbky až po Svarín. Akcia, ktorú uskutočnili spolu s partizánmi z brigády Za slobodu Slovanov, mala veľký význam, lebo povstalci tým obnovili kontrolu nad cestou a najmä železnicou v uvedenom priestore, čím pre Nemcov na dlhší čas zablokovali akúkoľvek dopravu. Po vypustení Turca z povstaleckej obrany bolo jasné, že ťažisko bojov sa začína presúvať do údolia Hrona, na západné a južné bojisko. Nebolo možné ďalej brániť ani priestor Prievizda – Handlová. Preto ho povstalci vyprázdнили bez boja, a tak vlastne aj vypustili z obrany IV. TS. Začiatkom októbra veliteľ okupačných vojsk gen. Höfle zaútočil svojimi jednotkami proti I., IV., VI. a III. TS skupine s úmyslom dobyť Banskú Bystricu. Útok proti štyrom taktickým skupinám bol v skutočnosti prvým sústredeným útokom Höfleho vojsk proti povstalcom. Jeho priebeh však nespĺnil očakávanie.

Po neúspechu sústredeného útoku protivníka jeho bojová aktivita poklesla. Dňa 5. októbra zvolal H. Himmler do Viedne poradu, na ktorej sa riešil ďalší postup v bojoch na Slovensku. Zúčastnil sa na nej gen. Höfle, K. H. Frank a SS-Brigadeführer A. W. Trabandt, ktorého 18. SS divízia bola dislokovaná v Maďarsku. Himmler bol s vývinom na Slovensku veľmi nespokojný a žiadal Höflea o okamžité začatie útoku. Výsledkom napätého rokovania u Himmlera, pri ktorom Höfle poukazoval na nedostatok síl, bolo okrem iného pridelenie nových jednotiek. Himmler prisľúbil Höflemu trestaneckú brigádu Dirlewanger z Poľska. Ďalšiu a rozhodujúcu pomoc získal gen. Höfle vo forme 18. SS divízie Horst Wessel, keďže Himmler súhlasil s jej podriadením Höflemu. Hneď po skončení rokovaní vo Viedni Himmler ešte v ten istý deň prišiel do Bratislavy, kde rokoval s veliteľom pohotovostnej skupiny SD a SI PO Witiskom a predsedom slovenskej vlády Š. Tisom. Všetky tieto stretnutia a porady mali jediný cieľ: urýchliť likvidáciu povstania. Dňa 7. októbra 1944 prevzal velenie nad 1. čs. armádou na Slovensku div. gen. R. Viest.³⁸

S gen. Viestom sa na povstalecké územie presunula ďalšia časť 2. čs. paradesantnej brigády. Po prilete vydal div. gen. R. Viest veliteľovi brigády plk. V. Prikrylovi rozkaz nasadiť do boja všetky jej časti, ktoré boli k dispozícii a dobyť Jalnú. Útok, na ktorom sa zúčastnili aj jednotky III. TS a partizáni z brigády kpt. J. Nálepku, sa skončil úspešne 12. októbra 1944.³⁹

Ak do polovice októbra nemeckí okupanti nezaznamenali výraznejší úspech, po získaní posíl sa začal od 16. októbra okolo povstaleckého územia sťahovať železný kruh. Gen. Höfle ho plánoval zovrieť zo všetkých strán, aby povstalcem nenechal nijakú možnosť úniku. Na západe pri Kremnici a Žiari nad Hronom stála pripravená divízia Tatra, na severe pri Bielom Potoku a Diviakoch trestanecká brigáda Dirlewanger, ktorá v tom čase vystriedala skupinu „Schäfer“. Brigáda v sile cca 4 000 mužov prišla z Varšavy, kde sa zúčastnila na potlačení povstania. Zo severovýchodu od Liptovského Hrádku nasadili bojovú skupinu „Wittenmeyer“, zloženú z troch zosilnených práporov 14. Waffen-Grenadier-Division SS. Jej úlohou bolo zaútočiť cez Kráľovu Lehotu a Malužinú na Brezno a nadviazať styk s jednotkami 68. divízie pri Vernári. Ťažisko útoku s využitím momentu prekvapenia bolo položené na juhovýchod, kde mala od Lučenca po Plešivec zaútočiť 18. SS divízia Horst Wessel. Jej ľavým susedom pri Krupine bol pluk SS Schill.

18. októbra 1944 sa začal nemecký generálny útok s cieľom zlikvidovať povstalecké územie. Predzvestou generálneho útoku bolo zosilnené bombardovanie Banskej Bystrice, Liptovskej Osady, letiska Tri Duby a ďalších miest a priestorov. V severnej oblasti povstaleckého územia zaútočil pluk brigády Dirlewanger za podpory letectva na obrancov kóty Ostrô pri Bielom Potoku. Po ťažkom boji zblízka však musel ustúpiť. Na juhozápade nastúpil do útoku na Žibritov a Krupinu pluk „Schill“ z Antola. S úderom od Banskej Štiavnice v smere na Zvolen velenie 1. čs. armády na Slovensku rávalo a urobilo tam spolu s HŠPO potrebné opatrenia. Významné miesto v nich pripadlo najmä partizánskym jednotkám 1. čs. par-

38 V čase preberania funkcie sa na povstaleckom území rozšírila správa, že Červená armáda a po jej boku aj 1. čs. armádny zbor v ZSSR vstúpili na československú pôdu. Bol to, po prilete 2. čs. samostatnej paradesantnej brigády na povstalecké územie, ďalší významný impulz, ktorý pomohol zvýšiť sebadôveru povstalcov. Keď div. gen. R. Viest prebral velenie nad 1. československou armádou na Slovensku, mala 18 práporov pechoty, 27 batérií delostrelectva rozličného kalibru, 3 pancierové vlaky, 10 – 12 tankov, 20 bojových a niekoľko cvičných lietadiel a časť 2. československej paradesantnej brigády. Celkový stav sa pohyboval okolo 60 000 príslušníkov armády a 12 000 partizánov bojujúcich na povstaleckých frontoch. CSĚFALVAY, ref.2, s.188. dejiny Slovenska. V. zv. 1939-1945. Bratislava : Magnet Press Slovakia, 2008, s. 188.

39 Do 15. októbra 1944 na letisko Tri Duby bolo prepravených 1 739 príslušníkov 2. čs. samostatnej paradesantnej brigády v ZSSR a 365 ton zbraní a iného materiálu.

tizánskej brigády M. R. Štefánika, brigáde Za slobodu Slovanov, brigáde Jánošík a zväzku V. A. Karasiova-Stepanova. Partizánom a vojakom sa však nepodarilo postup skupiny „Schill“ zastaviť. Nepriateľ po ťažkých bojoch proti francúzskym a ďalším partizánom z Veličkovej brigády, oddielom zväzku Karasiova-Stepanova a rote povstaleckých vojakov dobyl Žibřitov a Krupinu. Povstalci ustúpili jednak na sever, na Babinú a Dobrú Nivu, jednak na severovýchod – na Senohrad, kde bol sústredený 5. oddiel 1. čs. partizánskej brigády M. R. Štefánika. 19. októbra v ranných hodinách nepriateľská jednotka podnikla proti 1. čs. partizánskej brigáde M. R. Štefánika a zväzku V. A. Karasiova-Stepanova náhly útok a partizáni utrpeli citelné straty.

Velenie armády postupne začalo organizovať obranu Zvolena z juhu. Avšak obrana sa sformovala len proti pluku „Schill“, pričom velenie povstalcov nemalo ani tušenie o nebezpečenstve, ktoré sa ukázalo už na druhý deň. Dňa 19. októbra vyrazila do útoku 18. SS divízia Horst Wessel. Jej úlohou bolo zaútočiť z troch smerov. Operačným cieľom pravého (hlavného) prúdu bolo dobyť Muráň a potom postupovať na západ na Tisovec a na severovýchod na Červenú Skalu. Stredný prúd mal zaútočiť z Rimavskej Soboty cez Rimavskú Baňu na Tisovec a tam sa spojiť s hlavným prúdom. Lavý prúd divízie mal vyčkať, kým ostatné dva nepripútajú sily povstalcov, a potom podniknúť prekvapivý útok na priestor Podkrieván – Detva.

V ten istý deň pravé krídlo divízie obsadilo dedinu Chyžné a stredný prúd postúpil k Rimavskej Bani. Ten deň bol úspešný aj pre pluk SS „Schill“, ktorému sa podarilo postúpiť a obsadiť Babinú južne od Zvolena. Lavý prúd 18. SS divízie Horst Wessel v tom čase ešte stál vo svojom východiskovom postavení. Vo večernom hlásení Höfleho z 19. októbra ešte nie je uvedený ani výsledok útoku pravého hlavného prúdu, postupujúceho na Muráň. Zrejme preto v spomínanom hlásení napísal, že nástup ľavej plukovej skupiny sa riadi podľa toho, ako postúpi útok pravej plukovej skupiny, a uskutoční sa až na osobitný príkaz, aby všetky operácie boli v súlade. Ďalej sa uvádzalo, že brigáda Dirlewanger nastúpi 21. októbra do útoku na Revúcu, južne od Ružomberka. 1. pluk mal po príchode do Ružomberka útočiť na juh a 2. pluk z Turčianskej Blatnice východným smerom na Revúcu. Na druhý deň, 20. októbra 1944, sa na juhozápade vďaka nasadeniu 2. čs. paradessantnej brigády, pancierového vlaku Štefánik, partizánskych oddielov brigády kpt. J. Nálepku, 2. a 3. práporu brigády Za slobodu Slovanov a partizánov brigády Pavel spolu s jednotkami III. TS podarilo stabilizovať obrannú líniu na čiare Dobrá Niva – Sása – Pliešovce. Pluk „Schill“ prešiel na sever od Bábinej do obrany, ale jednému z jeho práporov sa podarilo obsadiť Senohrad, východne od Krupiny. Dôležitá zmena však nastala v postupe 18. SS divízie Horst Wessel. Jej pravá útočná skupina obsadila v popoludňajších hodinách Revúcu a v nočných hodinách dobyla Muráň. Ďalší deň mala zaútočiť na Telgárt.

Zmena pomeru síl v prospech okupantov, najmä rýchly útok z juhu, viedla pre nepripravenosť a nedostatok povstaleckých síl k podstatnému zmenšovaniu povstaleckého územia. Pred divíziou Tatra na severozápade a na severe, pred brigádou „Dirlewanger“ a skupinou „Wittenmeyer“ sa povstalcovi podarilo udržať si obranné postavenia. Rovnako úspešne si počínala podskupina II. TS pod velením kpt. J. Staneka na juh od Hranovnice. Odrazila všetky útoky jednotky vyčlenenej z armádnej skupiny Heinrici, útočiacej z Popradu na juh. V postupe pluku 18. SS divízie do priestoru Muráňa bránili jednotky kpt. Nad'a a partizáni. Tlaku útočníkov však neodolali, čo znamenalo, že Nemci vpadli do tyla II. TS, resp. podskupiny kpt. gšt. J. Staneka, ktorá v tom čase bojovala pri Vernári a Pustom Poli obrátená na východ. Po kríze na juhozápade vznikla nová, vážna kríza na juhovýchode.

Dňa 21. októbra pravá útočná skupina 18. SS divízie Horst Wessel po prekonaní dob-

re chránených cestných zátarás a po boji proti pancierovému vlaku Masaryk dobyla Červenú Skalu a Telgárt. Prieskumný oddiel divízie, tvoriaci v podstate stred jej útočnej zostavy, ďalej bojoval proti práporu kpt. L. Šušku pri Rimavskej Bani. Ľavé krídlo divízie ešte stálo na mieste.

Na západe, pred divíziou Tatra, povstalci pevne držali v rukách svoje obranné pozície. Necnalskou dolinou na juhovýchod od Martina, len krok za krokom postupoval pluk brigády Dirlewanger proti húževnatému odporu 1. čs. partizánskej brigády J. V. Stalina. Na juh od Bieleho Potoka stroskotal ďalší pluk brigády Dirlewanger na pevnej obrane príslušníkov VI. TS. Ani skupina „Wittenmeyer“ pri Kráľovej Lehote nedosiahla predpokladaný úspech.

Kým západné a severné frontové úseky odolávali, na východe a na juhu sa nemecký postup len spomaľoval, ale nedarilo sa ho zastaviť. Situácia povstalcov nebola vôbec jednoduchá. Bolo potrebné zabezpečiť celý južný, viac než 100 km dlhý úsek frontu. Nebolo však čím, chýbali zbrane.

Všeobecným ústupom povstalcov vyvstal problém prechodu do hôr. Vo vrcholných politických a vojenských orgánoch povstania sa o tom uvažovalo už od začiatku októbra 1944. Prijaté opatrenia smerovali na zabezpečenie tohto zámeru, no ich realizácia nebola na dostatočnej úrovni. Konkrétne kroky sa robili až v druhej polovici októbra.⁴⁰

V ôsmy deň nemeckého generálneho útoku proti povstaleckému územiu vyšiel rozkaz velenia armády o obrane centra povstania – Banskej Bystrice. Po odchode veliteľstva I. TS mal podľa toho rozkazu obranu Banskej Bystrice prevziať veliteľ posádky a na plnenie úlohy mu boli pridelené jednotky, ktoré boli k dispozícii.

Dňa 25. októbra nepriateľská delostrelecká paľba už ohrozovala letisko Tri Duby. Preto na rozkaz gen. Viesta odletel 1. čs. stíhací letecký pluk v troch skupinách na územia, ktoré už kontrolovala Červená armáda. Nepriateľ znova plne ovládol vzdušný priestor nad povstaleckým územím. Na druhý deň, 26. októbra 1944, nemecké vojská bez boja obsadili Zvolen, ktorý povstalci vyprázdнили a hneď rozvinuli útok v smere na Banskú Bystricu, kam sa ostatné nemecké jednotky nezadržateľne približovali od Brezna. Dňa 26. októbra 1944 Veliteľstvo 1. čs. armády na Slovensku sa presunulo na Donovaly, kam už predtým prišli aj politické orgány povstania. Odtiaľ gen. Viest nariadil opustiť Banskú Bystricu do rána 27. októbra. Ústup statočne kryli jednotky 2. čs. samostatnej paradasantnej brigády. Po obsadení Ban-

40 Na zasadaní Rady na obranu Slovenska 22. 10. sa rozhodlo vytvoriť horské obranné oblasti takto: I. a II. TS (bez jednotiek v priestore Lom nad Rimavicou – Kokava), IV., V. a VI. TS skupiny mali zaujať obranné postavenia všeobecne na svahoch Nízkyh Tatier a Veľkej Fatry. III. TS a gro leteckej skupiny mali zaujať pohyblivú obranu južne od Hrona, v pohorí Poľana Vepor – Slovenské rudohorie. 2. čs. paradasantná brigáda mala vytvoriť pohyblivú zálohu veliteľa armády v priestore Staré Hory – Motyčky. Stanovište veliteľa armády malo byť na Donovaloch. Rozkaz HŠPO z 25. 10. určil priestory činnosti pre partizánske jednotky operujúce dovedy na oslobodenom území: pre 1. čs. partizánsku brigádu M. R. Štefánika, pre 1. čs. partizánsku brigádu J. V. Stalina, pre partizánske brigády Jánošík, Za slobodu Slovanov a kpt. J. Nálepku a rámcovo vymedzoval aj bojové zameranie pre partizánsku brigádu Gottwald. Každé partizánskej jednotke sa určovali dve obdobia činnosti. Podľa rozkazu sa prvé obdobie určilo „do príchodu Červenej armády na líniu Prešov, Košice, Miškovec, Lučenec, Šahy; potom sa začína druhé obdobie, t. j. odchod všetkých na západ do priestoru Bratislava, Brna a ďalej do Čiech.“ Podľa toho 1. čs. partizánska brigáda M. R. Štefánika mala v prvom období určený priestor základne „v horách 20 – 25 km severovýchodne od Liptovského Sv. Mikuláša, 1. čs. partizánska brigáda J. V. Stalina v horách 18 – 25 km severozápadne od Banskej Bystrice, brigáda kpt. J. Nálepku v horách 12 – 15 km juhozápadne od Banskej Bystrice, partizánska brigáda Jánošík v horách 15 – 20 km severovýchodne od Brezna, partizánska brigáda Za slobodu Slovanov 30 km západne od Banskej Štiavnice. Partizánska brigáda Gottwald mala pôsobiť proti komunikáciám Poprad – Spišská Nová Ves – Košice so štáбом pri brigáde Jánošík. Rozkaz vychádzal z toho, že armáda udrží oslobodené územie okolo Zvolena a Banskej Bystrice do 29. októbra. CSÉFALVAY, ref. 2, s. 191-192.

skej Bystrice nemeckými okupačnými silami sa fakticky skončil odpor 1. čs. armády na Slovensku ako organizovaného celku a účasť partizánov na frontoch povstania.⁴¹

Ozbrojené sily SNP viazali v priebehu bojov na povstaleckých frontoch 48 000 – 50 000 nemeckých vojakov, ktorí nemohli byť nasadení na sovietsko-nemeckom fronte. Z tohto počtu prišlo v bojoch o život 4 200 nemeckých vojakov, 5 000 ich zranili a 300 nemeckých vojakov padlo do zajatia. Zároveň znemožňovali nemeckým vojskám plne využívať slovenské komunikácie na prepravu vojsk a materiálu na východný front a spôsobili im straty na živej sile a materiáli. Ozbrojeným vystúpením sa povstalecké Slovensko prihlásilo k cieľom protihitlerovskej koalície a SNP sa stalo jedným z najvýznamnejších ozbrojených vystúpení európskej protifašistickej rezistencie.⁴²

41 27. 10. 1944 sa zišla na Donovaloch Rada na obranu Slovenska, aby riešila otázky národnooslobodzovacieho boja slovenského ľudu vo vznikajúcej, celkom novej situácii. Prijalo sa rozhodnutie o prechode 1. čs. armády na Slovensku na partizánsky spôsob boja a o pokračovaní v aktívnom ozbrojenom zápase až do spojenia s Červenou armádou. Výsledkom rokování politikov s predstaviteľmi armády bol rozkaz div. gen. R. Viesta, vydaný v noci na 28. 10., podľa ktorého sa v armáde mali vytvárať 100-200-členné partizánske skupiny a v noci z 28. na 29. 10. prejsť na partizánsky spôsob boja. V čase vydania rozkazu velenie armády však už nemalo kontakt s väčšinou jednotiek, ani dostatočný prehľad o situácii, čo bolo spôsobené najmä tým, že sa prerušilo spojenie. Preto mnohí velitelia rozkaz nedostali, navyše v tom čase už väčšina jednotiek bola rozložená. Prechod vojakov na partizánsky spôsob boja sa stal vecou jednotlivých veliteľov i radových príslušníkov armády a kontaktov s existujúcimi partizánskymi jednotkami. Slovenské národné povstanie bolo kulminovaním domáceho ozbrojeného odboja a z morálneho hľadiska obranným bojom proti cudzej vojenskej moci. Prejavilo sa v ňom skutočné zmýšľanie veľkej časti slovenského národa, ktorý sa vzoprel na obranu svojej krajiny za cenu nesmiernych obetí. Jeho vojenský význam spočíval v ovládaní dôležitého územia s významnými komunikačnými uzlami, ktoré spájali severné krídlo nemeckej obrany pred ČA s južným. CSÉFALVAY, ref. 2, s. 192.

42 Ref. 2, s. 428-431.

ČINNOSŤ PRACOVNÝCH JEDNOTIEK SLOVENSKEJ ARMÁDY (1940)

PETER KRALČÁK

KRALČÁK, P.: The performance of Work Units belonging to the Slovak Army. (1940). *Vojenská história*, 3, 14, 2010, pp. 109–121, Bratislava.

The published material drafts the establishment and the activity of Work Unit. The study is supplied with the published document „Konceptné poznámky o pracovnom sbore v roku 1940.“ (Conceptual notes on Work Unit in 1940). It was firstly established as the result of the re-organization of the army in October 1940; actually in January 1941. In connection with 1940 he can discuss the presence of work units of the Slovak Army or Armed Force. The study itself bears a high value in the need to publish the topic. There are more remarks to be made with the respect of the contact.

Military History. Slovakia. World War Two. Work units in Slovak Army. 1940.

Pracovný zbor národnej obrany Slovenskej republiky („Pracovný zbor“)¹ bol v rokoch 1941 – 1945 organizačnou súčasťou slovenskej armády. Predstavoval mocenský nástroj, akým slovenská armáda vyriešila židovskú a rómsku otázku a zároveň i problém, čo s vojakmi „árijcami“, ktorí zo zdravotných alebo morálnych dôvodov nespĺňali vojenskou propagandou vytvorený obraz slovenského vojaka.²

V súvislosti s existenciou a fungovaním Pracovného zboru treba zdôrazniť skutočnosť, že všetky totalitné režimy 20. storočia mali spoločnú črtu. Všetmožno sa snažili svojich oponentov, či už názorových alebo ideologickou mašinériou vytvorených, vytlačiť na okraj spoločenského života a pripraviť ich o občianske práva, majetok a v mnohých prípadoch aj o to najcennejšie, o ich „holý“ život.

Režim nedemokratickej Slovenskej republiky z rokov 1939 – 1945 sa z tejto schémy veľmi nevymyká. Za svojich úhlavných nepriateľov, vychádzajúc z neľudských rasových predsudkov, označil predovšetkým Židov.³

1 Pracovný zbor ako samostatná vojenská zložka vznikol dňom 15. januára 1941 s názvom Pracovný zbor Ministerstva národnej obrany. Oficiálny názov Pracovný zbor MNO a jeho skratka PSb MNO sa používal až do jari 1943. Rozkazom ministra národnej obrany generála F. Čatloša z 2. apríla 1943 bol premenovaný na Pracovný zbor národnej obrany (PSb NO). Do roku 1941 je preto možné hovoriť len o pracovných jednotkách slovenskej armády.

2 Podobnú organizačnú súčasť nemala v tom čase žiadna iná armáda. Sám prezident Slovenskej republiky Dr. Jozef Tiso pri slávnostnom prejave v Malackách 17. novembra 1942 na margo Pracovného zboru povedal: „Pracovný zbor národnej obrany je našou slovenskou špecialitou. Nieto doteraz v dejinách iných branných mocí podobne vojensky organizovanej samostatnej zložky, čo by sme ju mohli v kardinálnych ustanoveniach dopodrobna porovnať s naším Pracovným sborom národnej obrany.“ BODICKÝ, L. Pracovný zbor národnej obrany. VHA Bratislava, Špeciálna zbierka spomienok, ŠZ X.-438, Armáda v obrane a práci I., II., s. 71.

3 Nepriateľmi režimu boli podľa dobovej propagandy okrem Židov aj Česi, čechoslovakisti, bolševici, cigáni.

Takmer okamžite po vzniku Slovenskej republiky sa objavili prvé snahy vyradiť osoby cigánskej a, predovšetkým, židovskej národnosti z verejného života.⁴

V duchu týchto opatrení postupovala aj vtedajšia slovenská armáda. Všetky perzekučné zákony a ustanovenia aplikovala do svojich interných nariadení a rozkazov. Vládne nariadenie č. 150/1939 Sl. z. o úprave vojenskej povinnosti Židov z 21. júna 1939 výrazne oklieštilo brannú povinnosť osôb židovskej národnosti. Špecifikovalo tak na armádne podmienky vládne nariadenie č. 74/1939 Sl. z. z 24. apríla 1939 o vylúčení Židov z verejných služieb.

Vo vládnom nariadení č. 150/1939 Sl. z. sa uvádza, že všetci Židia – dôstojníci, rotmajstri a mužstvo sa preraďujú z vojenskej prezenčnej služby, na čas ich povinnosti k nej, do osobitných pracovných útvarov. Ďalej bolo stanovené, že Židia prepustení z vojenskej služby podľa vládneho nariadenia č. 74/1939 Sl. z. nesmú, okrem obdobia zaradenia do pracovných táborov, nosiť vojenskú rovnošatu ani používať označenie vojenských hodností.

Napriek týmto skutočnostiam, ešte v čase poľského ťaženia v septembri 1939, v slovenskej armáde slúžilo niekoľko dôstojníkov židovského pôvodu, hlavne lekárov. Podľa služobných poriadkov ich museli zdravieť i príslušníci nemeckej brannej moci s nižšou hodnosťou. Samozrejme, Nemci voči tomu dôrazne protestovali. Aj nemecké protesty urýchlili vydanie vládneho nariadenia č. 230/1939 Sl. z. z 19. septembra 1939 o úprave vojenskej povinnosti Židov.⁵ Toto nariadenie pozbavilo všetkých Židov v zálohe ich vojenských hodností.

Podobným spôsobom bola riešená aj cigánska otázka. Tu však, na rozdiel od Židov, sa „usadení a pracujúci cigáni“ mohli prihlásiť k slovenskej národnosti a stali sa formálne štátnymi občanmi. Migrujúci „cigáni“ (tuláci) nemali žiadnu národnosť a boli vylúčení z národnej pospolitosti. Za „cigána“ bol považovaný kočovný „cigán“, nie však príslušník tejto rasy, ktorý žil „zriadeným spoločenským životom“ a bol „na osov spoločenského života“⁶.

Podľa vyhlášky Ministerstva vnútra Slovenskej republiky č. 18/1940 „*pod Cigánom má sa rozumieť...iba ten príslušník cigánskej rasy, pochádzajúci z nej po oboch rodičoch, ktorý žije životom kočovným alebo usadlým síce, avšak sa vyhýba práci*“.⁷

I keď Židia i „cigáni“ boli de iure vylúčení z brannej moci už v roku 1939, zriadenie pra-

4 V apríli 1939 bola prijatá prvá definícia židovského občana, ktorá bola zverejnená vo vládnom nariadení č. 63/1939. Toto nariadenie upravovalo aj počet Židov v niektorých povolaniach. Židia stratili svoje politické aj občianske práva. Za Žida bola považovaný: kto bol aj v minulosti izraelitského vierovyznania, i keď po 30. októbri 1918 prestúpil na niektorú kresťanskú vieru; kto bol alebo aj v minulosti bez konfesie a pochádzal aspoň z jedného rodiča izraelitského vierovyznania; kto pochádzal z osoby, uvedenej pod bodmi 1 a 2, (vyjmúc takéhoto potomka, ktorý sám prestúpil na niektorú kresťanskú vieru pred 30. októbrom 1918); kto uzavrel po dni účinnosti tohto nariadenia manželstvo s osobou, uvedenou pod bodmi 1 a 2, po dobu trvania tohto manželstva; kto po dni účinnosti tohto nariadenia žil s osobou, uvedenou pod bodmi 1 až 3, v mimomanželskom spoločenstve, pričom sa to vzťahovalo aj na potomkov, splodených v takomto spoločenstve. Výnimku v prípadoch zvláštneho zreteľa hodných stanovila vláda.

Slovenský zákonodarný zbor na jar 1940 prijal prvý arizačný zákon č. 113/1940 Sl. z. o židovských podnikoch a o židoch zamestnaných v podnikoch. Znamenal podstatný zásah do súkromného vlastníctva menšinového obyvateľstva. „Árijskí“ občania na základe tohto zákona prevzali židovské obchody, firmy a pozemky. Spočítaku aspoň s menšinovým podielom „neárijských“ spoločníkov, neskôr bol židovský majetok vyvlastnený úplne.

5 V septembri 1939 prišlo aj k realizácii týchto nariadení a to v rámci mobilizácie v súvislosti s protipolskou kampaňou. Bližšie pozri BAKA, I. *Slovenská republika a nacistická agresia proti Poľsku*. Bratislava 2006, s. 81 – 82.

6 VHA Bratislava, f. PZNO 1940-1945, šk. 21, inv. č. 19, č. j. 90 131.

7 Úradné noviny, rok 1940, s. 314.

covných jednotiek sa realizovalo až vydaním Branného zákona Slovenskej republiky z 31. januára 1940⁸, v ktorej bola prezenčná služba rozdelená na vojenskú a pracovnú.⁹

V zmysle tohto zákona pozostávala branná moc:

- a) z vojenských útvarov, ustanovizní a organizácií,
- b) z pracovných útvarov, ustanovizní a organizácií.

Obe zložky brannej moci boli vojensky organizované a pod vojenským velením. V § 3 ods. 5 citovaného zákona sa hovorilo, že branci pracovnej služby konajú prezenčnú službu v pracovných útvaroch. Branná povinnosť sa začínala začiatkom roku, v ktorom občan dovŕšil 20. rok a končila sa rokom, v ktorom občan dovŕšil 50. rok fyzického veku. V § 38 sa uvádzalo, že Židia a „cigáni“ nemôžu byť príslušníkmi brannej moci (vojenskými osobami) a že konajú práce v osobitných skupinách.

Na prijatie branného zákona reagovalo Ministerstvo národnej obrany Slovenskej republiky („MNO“) nariadením č. 192.471/15 Dôv. 1940 z 29. februára 1940, podrobne upravujúcim prepustenie Židov a „cigánov“ z brannej moci.¹⁰ Všetci Židia a „cigáni“ mali byť dňom 31. januára 1940 prepustení zo všetkých branných pomerov, a to bez ponechania nadobudnutých vojenských hodností. Vedení mali byť v evidencii peších plukov 1 až 9.¹¹

Branný zákon umožnil ešte jednu dôležitú eventualitu. Umožňoval rozšíriť brannú povinnosť aj na tých, ktorí nemohli následkom telesných alebo duševných nedostatkov vykonať riadnu vojenskú prezenčnú službu.¹²

Prví nováčikovia nastúpili do prezenčnej pracovnej služby 12. februára 1940.¹³ Boli zaradení do jednotlivých peších plukov, pri ktorých tvorili samostatné administratívne celky.¹⁴ Postupne boli roztriedení do dvoch skupín, a to „árijcov prezenčnej pracovnej služby“ a „židov a cigánov prezenčnej pracovnej povinnosti“.

Týmito legislatívnymi úpravami sa vytvorili predpoklady na vytvorenie Pracovného zboru. V zmysle novej organizácie slovenskej armády z októbra 1940 bol 15. januára 1941 vytvorený Pracovný zbor Ministerstva národnej obrany, ktorý prostredníctvom náčelníka štábu podliehal priamo ministrovi národnej obrany.¹⁵

8 VHA Bratislava, Zbierka zákonníkov. Slovenský zákonník 1940. Vládne nariadenie číslo 20 z 31. 1. 1940 Branný zákon Slovenskej republiky, s. 21-32.

9 Prvé zmienky o židovských pracovných jednotkách sú známe už z augusta 1939. Bližšie pozri NIŽŇANSKÝ, E.-BAKA, I. KAMENEC, I.(ed.). *Holokaust na Slovensku 5. Židovské pracovné tábory a strediská na Slovensku 1938 - 1944. Dokumenty*. Bratislava 2004, dok. 5, s. 44-45.

10 VHA Bratislava, f. PZNO 1940-1945, šk. 21, inv. č. 19, č. j. 90 131.

11 V evidencii peších plukov boli vedení nasledovne: príslušníci Doplňovacieho okresného veliteľstva („DOV“) Bratislava k Pešiemu pluku 4, DOV Banská Bystrica k Pešiemu pluku 3, DOV Levoča k Pešiemu pluku 1 a 9, DOV Liptovský Mikuláš k Pešiemu pluku 6, DOV Nitra k Pešiemu pluku 5, DOV Prešov k Pešiemu pluku 2 a 8, DOV Žilina k Pešiemu pluku 7. Bližšie pozri VHA Bratislava, f. PZNO 1940-1945, šk. 21, inv. č. 19, č. j. 90 131.

12 V spomienkovom životopise mjr. Ing. Kručka sa o odvodoch v roku 1940 píše: „Mužstvo bolo riadne odvedené s vojakmi prezenčnej služby, avšak pre nadbytok stanoveného kontingentu a pre telesnú nespôsobilosť nosiť zbraň, zaradené do pracovnej služby. Postupne sa ustálili tieto 3 kategórie :1) Slováci s klasifikáciou B a C 2.) Židia a 3) Cigáni“ VHA Bratislava, f. Generál Čatloš, šk. 5, Spomienkový životopis Ing. Jozefa Kručka, s. 5.

13 VHA Bratislava, f. MNO SR 1939-1945, spisy tajné, šk. 5, inv. č. 22, č. j. 135 001.

14 V súvislosti s formovaním pracovných jednotiek v slovenskej armáde treba zdôrazniť, že prvé pracovné rotý v rámci peších plukov vznikali už na základe jesennej reorganizácie armády z roku 1939. Každému z deviatich peších plukov sa znížil počet praporov na tri. Z troch praporov mali mať prvé dva po jednej pracovnej rote, keďže sa zavádzala pracovná služba a tretí prapor (od 5. januára 1940 strážny) mal mať strážne a pracovné rotý. Bližšie pozri CSÉFALVAY, F. a kol. *Vojenské dejiny Slovenska – V. zväzok (1939 - 1945)*. Bratislava 2008, s. 26.

15 VHA Bratislava, f. MNO SR 1939-1945, spisy dôverné, šk. 24, inv. č. 17, č. j. 167 000.

V čele Pracovného zboru stál Správca Pracovného zboru s právomocou veliteľa divízie. Pracovný zbor sa organizačne delil na dve skupiny: na Západnú pracovnú skupinu¹⁶ a na Východnú pracovnú skupinu.¹⁷

Západná pracovná skupina bola zložená z troch pracovných práporov, ktorých príslušníci boli výlučne „árijskeho“ pôvodu.¹⁸

Východná pracovná skupina bola zložená z dvoch „árijských“ práporov a zo VI. práporu „cigánov“ a Židov.¹⁹ Za správcu Pracovného zboru bol vymenovaný mjr. Ing. Jozef Kručko, správcom pracovného úradu mjr. Ing. František Borský.

Za správcu Západnej pracovnej skupiny so sídlom v Turčianskom sv. Martine bol vymenovaný mjr. pech. Branislav Manica a správcu Východnej pracovnej skupiny so sídlom v Sabinove stot. pech. Aurel Ruman.²⁰

Pracovný zbor sa skladal:

- a) z pracovníkov árijcov,
- b) Židov a „cigánov“ pracovnej povinnosti.

Do pôsobnosti Pracovného zboru patrilo usmerňovanie Pracovného zboru, príprava a štúdium pracovných možností rozličných regiónov štátu za súčinnosti vojenského dopravníctva a stavebnej správy, rozhodovanie o naliehavosti požiadaviek pracovných, jednotlivých, samosprávnych a iných korporácií, príprava pracovných úloh a kontrola ich uskutočnenia, ako aj kontrola finančných nákladov so zreteľom na pracovné oddiely.²¹

Pracovný zbor bol od svojho vzniku organizovaný ako samostatná, vojensky spravovaná zložka slovenskej brannej moci. Jeho hlavnou úlohou bolo vykonávať „všeúčtočné práce na dobudovaní a zmohutnení brannej moci“.²²

Príslušníci Pracovného zboru árijského pôvodu sa volali „pracovníci“, Židia a „cigáni“ boli „robotníci“.²³ I s tým súvisiace nariadenie správcu Pracovného zboru č. j. 250 124/Dôv/I-8²⁴, ktorým sa do úradného písomného styku zaviedlo heslo „Práca – česť, robota – povin-

16 Pod správu Západnej pracovnej skupiny podliehali posádky: Banská Bystrica, Banská Štiavnica, Bratislava, Brezno, Hlohovec, Krupina, Nitra, Nové Mesto nad Váhom, Pezínok, Piešťany, Sereď, Trenčín, Trnava, Topoľčany, Turčiansky sv. Martin, Žilina, Zvolen, Dolný Kubín, Ružomberok. VHA Bratislava, f. PZNO 1940-1945, šk. 23, inv. č. 23, č. j. 234 838.

17 Pod správu Východnej pracovnej skupiny podliehali posádky: Bardejov, Humenné, Kežmarok, Levoča, Liptovský sv. Mikuláš, Michalovce, Poprad, Prešov, Sabinov, Spišská Nová Ves, Trebišov. VHA Bratislava, f. PZNO 1940-1945, šk. 23, inv. č. 23, č. j. 234 838.

18 Pracovná rota príslušníkov nemeckej národnosti bola pričlenená k III. pracovnému práporu a bola samostatnou jednotkou. VHA Bratislava, f. MNO SR 1939-1945, spisy dôverné, šk. 24, inv. č. 17, č. j. 167 000.

19 Minister obrany nariadil dňa 8. februára 1941, že pracovné prápory I až V budú mať oficiálny názov „pracovný prápor“ a VI. prápor, v ktorom budú Židia a „cigáni“ pracovnej povinnosti sa bude nazývať „robotný prápor“. VHA Bratislava, f. PZNO 1940-1945, šk. 60, inv. č. 47, č. j. 250 124.

20 Rozkaz MNO – Správa pracovného sboru č. 1, VHA Bratislava, f. PZNO 1940 – 1945, šk. 148.

21 VHA Bratislava, f. MNO SR 1939-1945, spisy dôverné, šk. 24, inv. č. 17, č. j. 167 000.

22 BODICKÝ, L. Pracovný sbor národnej obrany. VHA Bratislava, Špeciálna zbierka spomienok, ŠZ X.- 438, Armáda v obrane a práci I., II., s. 71. Hoci túto úlohu mal Pracovný zbor určený za svoj hlavný program, nevyučovalo to, aby sa jeho príslušníci nezapájali aj do iných činností vykonávaných v prospech civilného sektora. Možno spomenúť budovanie národného amfiteátra v Turčianskom sv. Martine, reguláciu riek Morava v roku 1941, výpomoc pri zatvách v poľnohospodárstve a pod. Bližšie pozri BORSKÝ, F. Rok Pracovného sboru MNO, Bratislava : Veliteľstvo pracovného sboru MNO, 1942.

23 VHA Bratislava, f. PZNO 1940-1945, šk. 23, inv. č. 23, č. j. 231 872. U árijcov prišlo aj premenovaniu hodností z „vojak“ na „pracovník“, „slobodník“ na „predák“ a „desiatnik“ na „dozorca“. Pozri VHA Bratislava, f. PZNO 1940-1945, šk. 23, inv. č. 23, č. j. 236 512.

24 VHA Bratislava, f. PZNO 1940-1945, šk. 60, inv. č. 47, č. j. 250 124.

nost!“ malo jasný zámer – aj takýmto spôsobom zreteľne „oddeliť“ pracovníkov „árijcov“ od „židov a cigánov prezenčnej pracovnej povinnosti“.²⁵

Rozdiely boli aj v uniformách príslušníkov Pracovného zboru. „Árijci“ mali rovnošatu farby kaki s kávovým golierom a širokými manžetami rovnakej farby. Židia mali rovnošatu farby tmavomodrej a „cigáni“ hnedej. Uniforma príslušníkov Pracovného zboru nemala náplecníky.²⁶

Od mája 1941 bola do Pracovného zboru zaraďovaná aj ďalšia skupina osôb. Podľa nariadenia MNO 26008/15-1941²⁷ z 21. apríla 1941 boli dňom 30. apríla 1941 do pracovnej služby zaradení vojaci prezenčnej služby:

- ▶ ktorí boli odsúdení civilnými alebo vojenskými súdmi,
- ▶ pred nastúpením prezenčnej služby boli v „polepšovniach“,
- ▶ zbavení občianskych práv.²⁸

Napriek skutočnosti, že pri vytváraní Pracovného zboru nebola jeho hospodárska funkcia prvoradá, tou, samozrejme, bolo vyriešenie židovskej²⁹ a cigánskej³⁰ otázky v armáde, i tak otázka efektívnosti jeho činnosti zohrávala dôležitú úlohu.

Velitelia útvarov, pri ktorých boli zaradení vojaci pracovnej služby, museli podávať pravidelné mesačné hlásenia o výkonoch. I v rozpočtoch MNO sa pri kreovaní rozpočtovej kapitoly Pracovný zbor priamo počítalo s príjmami z pridelenia pracovných jednotiek na verejnú prácu. Tieto príjmy tvorili takmer tretinu rozpočtu Pracovného zboru.³¹

Existencia Pracovného zboru predstavovala pre slovenské hospodárstvo značnú pomoc,

25 Zavedenie takého hesla obhajovala i dobová tlač: „A preto správne a jasné je naše heslo: Práca česť! Česť pre nás, ktorí sme ju ako najdrahocenejší poklad zdedili po svojich pradedoch. Robota povinnosť! Zdá sa to byť trochu čudným, lebo práca a robota značí u nás to isté. Je nám však všetkým dostatočne známe, že máme ešte v našom štáte druh ľudí, ktorých načim naučiť robiť, a ktorým práca nikdy nebola ctou, ale podfukom, okrádaním a vykorisťovaním! Sú to Židia a Cigáni. I týchto bolo treba zmobilizovať a zapriaľnuť, aby jednak naučili sa poznať zarobený každodenný chlebiček slovenského človeka a jednak aby sa odčinili takto aspoň čiastočne krivdy napáchané za dlhé stáročia na slovenskom národe.“ Práca česť – robota povinnosť. In *Slovenské vojsko*, roč. 3, 1942. Pracovný sbor MNO, Príloha č. 2, s. 23.

26 Bližšie pozri VHA Bratislava, Smernice pre nosenie vojenskej rovnošaty a rovnošaty pracovného sboru Se-I z roku 1940.

27 VHA Bratislava, f. PZNO 1940-1945, šk. 23, inv. č. 23, č. j. 234 068.

28 Po zaradení do pracovnej služby boli premiestnení k Východnej pracovnej skupine s určením pre VI. robotný prápor na vykonávanie najťažších prác. Do tohto práporu boli zaraďovaní aj všetci Židia.

29 Je zaujímavým paradoxom, že hoci podľa vtedajších nariadení boli z rasových dôvodov v Pracovnom zbore vytvorené osobitné prápory pre Židov a „cigánov“, práve tým boli títo občania uchránení pred vtedajšou obrovskou rasovou perzekúciou. Zreteľné to bolo najmä v prípade, ak ich rodinní príslušníci boli odvečení do koncentračných táborov. Ministerstvo vnútra a nemecké orgány na Slovensku požadovali, aby po ukončení prezenčnej služby ministerstvo národnej obrany bez zbytočných prietahov prepustilo Židov a „cigánov“ do civilného života. Okamžite by tým boli odsúdení na deportáciu, respektíve v prípade Židov minimálne podrobeniu hanebným príkazom židovského kódexu. Ku cti vtedajších predstaviteľov MNO slúži fakt, že prezenčná pracovná služba sa Židom predložila umelo a prepustení boli až v čase ukončenia deportácií zo slovenského územia. Mjr. Ing. Kručka v svojom životopise spomína: „V roku 1940 mi gen. Čatloš prideliť pplk. gšt. Borského s týmto nákazom. Aby židovského pôvodu dôstojník vynikajúcich schopností nebol na očiach Nemcom a iným činiteľom, prideliť ho k Pracovnému sboru a Vy ho schovane zamestnajte s patričnou úctou a ohľaduplnosťou.“ VHA Bratislava, f. Generál Čatloš, šk. 5, Spomienkový životopis Ing. Jozefa Kručka, s. 5.

30 Je zaujímavé, ako vysoko bola hodnotená kvalita práce vojakov – cigánov. Mnohí velitelia útvarov si na prácu pri úpravách ciest, pri reguláciách, v kameňolomoch žiadali práve vojakov – cigánov. Dokonca boli hojne využívaní aj v strážnej službe. Bližšie pozri BORSKÝ, F. *Rok Pracovného sboru MNO*. Bratislava: Veliteľstvo pracovného sboru MNO, 1942. s 57-58.

31 V rozpočtovej kapitole Pracovného zboru na rok 1942 sa rátalo s výdavkami 21 523 100 Ks a s príjmami cca 8 000 000 Ks. VHA Bratislava, f. PZNO 1940-1945, šk. 58, inv. č. 42, č. j. 250 464.

hlavne v období po zapojení sa Slovenska po boku Nemecka do vojny proti Sovietskemu zväzu v júni 1941.³²

Aj na základe vyššie uvedeného je zrejmé, že problematika Pracovného zboru je veľmi zaujímavou kapitolou slovenskej vojenskej histórie. Z tohto dôvodu je prekvapujúce, že jej nebola v slovenskej historiografii venovaná náležitá pozornosť, a to aj napriek tomu, že sa vo Vojenskom historickom archíve v Bratislave nachádza ucelená zbierka pôvodných dokumentov, ktoré vznikli činnosťou tejto organizačnej súčasti slovenskej brannej moci. Vedeckým štúdiom dobových dokumentov možno získať dostatočne komplexný pohľad na fungovanie tejto jedinečnej organizácie. Dôležité informácie možno nájsť aj v spomienkach príslušníkov Pracovného zboru, ktoré sú taktiež uložené vo Vojenskom historickom archíve v Bratislave.³³ Získané informácie možno doplniť na základe ďalšieho výskumu vo fondoch a zbierkach v domácich, ale aj zahraničných archívoch.³⁴ Ďalším zdrojom pre získanie informácií o činnosti Pracovného zboru možno nájsť v dobovej tlači a publikáciách.³⁵ V tejto súvislosti treba spomenúť publikáciu Františka Borského *Rok Pracovného zboru MNO* a kapitolu Ladislava Bodického *Pracovný zbor národnej obrany z publikácie Armáda v obrane a práci*. Autormi publikácie, resp. kapitoly v publikácii, boli najvyšší predstavitelia Pracovného zboru a vydalo ich vtedajšie MNO. Obsah týchto prác je výrazne ovplyvnený vtedajšou propagandou. Ďalším zdrojom informácií k histórii Pracovného zboru je dobová tlač, predovšetkým dvojtýždenník slovenskej brannej moci *Slovenské vojsko* so svojou tematickou prílohou *Pracovný zbor MNO*. Pri tomto pôvodnom prameni však netreba zabúdať na dôležitú skutočnosť, že v časoch „neslobody“ bola aj tlač „neslobodná“.

Za najprínosnejší prameň informácií pre záujemcov o problematiku Pracovného zboru, ktorý vznikol v povojnovom období, možno označiť zborník materiálov z medzinárodného seminára konaného v Bratislave 22. – 23. novembra 1995. V tomto zborníku boli zverejnené príspevky renomovaných slovenských vojenských historikov. Príspevky vznikli predovšetkým na základe štúdia dobových dokumentov uložených vo Vojenskom historickom archíve a ich obsah odkryl viaceré z bielych miest v histórii Pracovného zboru. Príspevky čitateľovi poskytli základný obraz o organizácii, dislokácii a význame Pracovného zboru.³⁶ Z naj-

32 Príkladom je výpomoc Pracovného zboru pri zátve v lete roku 1941, keď 2 706 príslušníkov Pracovného zboru za 17 dní odpracovalo 46 002 pracovných dní. Hodnota tejto práce bola vyčíslená na 1 550 070 Ks. MNO za pridelenie pracovníkov na poľné gazdovstvo urobilo výnimku a nevyberalo od roľníkov poplatky. Majitelia prideleným pracovníkom poskytli iba stravu a denný zold s pracovnými prídavkami. Je veľmi pravdepodobné, že bez pomoci Pracovného zboru by prišlo k značnému znegodnoteniu úrody obilia, čo by vážne ohrozilo celé hospodárstvo krajiny. Druhým príkladom je pomoc Pracovného zboru pri regulácii rieky Morava po povodniach v roku 1941. Za dva roky tu viac ako 2 000 príslušníkov Pracovného zboru odpracovalo 1 004 987 pracovných hodín. Hodnota pracovných výkonov prevyšovala sumu 4 000 000 Ks. Za ten čas vykopali 428 706 m³ zeme, ktorú museli odvážať až na 50 metrové vzdialenosti, „odhumusovali“ plochu 90 000 m² a obložili mačinou niekoľko tisíc m² plochy.

33 Predovšetkým osobný fond vtedajšieho ministra národnej obrany gen. Ferdinanda Čatloša, spomienky vtedajších predstaviteľov Pracovného zboru mjr. stav. Ing. Jozefa Kručka, plk. Ing. L. Bodického a mjr. gšt. Františka Borského. Zaujímavým zdrojom informácií o živote Židov v Pracovnom zbore sú aj brožúrky z rôznych stretnutí a kongresov samotných Židov bývalých príslušníkov Pracovného zboru alebo ako sa sami nazývali – „zaradencov“.

34 Napríklad Slovenský národný archív (archívne fondy Kancelária prezidenta Slovenskej republiky, 1939-1945; Úrad Predsedníctva vlády Slovenskej republiky, 1938-1945) Vojenský ústredný archív – Vojenský historický archív Praha (archívna zbierka Slovensko 1939-1945); Archív Ministerstva vnútra ČR Praha a ďalšie.

35 BORSKÝ F. *Rok Pracovného zboru MNO*. Bratislava : Veliteľstvo pracovného zboru MNO, 1942. BODICKÝ, L. *Pracovný zbor národnej obrany*. In: Armáda v obrane a práci I., II., Bratislava : MNO SR, 1944.)

36 Podnetnými sú hlavne príspevky: BYSTRICKÝ, J. *Niekoľko poznámok k histórii Pracovného zboru MNO* tak-

novších prác treba spomenúť kolektívnu monografiu z dielne pracovníkov a spolupracovníkov Vojenského historického ústavu pod vedením Františka Cséfalvaya *Vojenské dejiny Slovenska – V. zväzok (1939-1945)*.³⁷

* * *

Vo Vojenskom historickom archíve v Bratislave je uložený zaujímavý archívny dokument o pracovných výkonoch Pracovného zboru v roku 1940, na ktorom možno ilustrovať ekonomickú efektívnosť činnosti Pracovného zboru. Správu zostavil vtedajší správca Pracovného zboru mjr. stav. Ing. Jozef Kručka a čitateľovi približuje činnosť Pracovného zboru v prvom roku jeho neoficiálneho fungovania, aj keď samozrejme ešte nie s úplnou organizačnou štruktúrou a nevyjasnenou náplňou práce.³⁸

Na základe hlásenia mjr. Kručka možno konštatovať, že Pracovný zbor v roku 1940 mal výdavky vo výške 13.403.572 ks a hodnota pracovných výkonov bola 13.622.383.- Ks, takže Pracovný zbor skončil rok 1940 s aktívnym saldom 218 811 Ks³⁹. Išlo však len o fiktívny zisk, pretože Pracovnému zboru vojenské útvary a zariadenia za vykonanú prácu nikdy reálne nezaplatili. Príjmová stránka Pracovného zboru bola vypočítaná len na základe nariadenia MNO č. j. 83 288 z 19. novembra 1940⁴⁰, ktorou bola určená cena práce príslušníkov Pracovného zboru.⁴¹

Dobový dokument je publikovaný podľa zaužívaných pravidiel na vydávanie prameňov k novším dejinám.

tiež KORČEK, J. *Vojensky organizované pracovné formácie v pôsobnosti MNO a MV Slovenskej republiky 1942-1945* taktiež ŠIMUNIC, P. *Vznik, organizačný vývoj a činnosť pracovných jednotiek a útvarov slovenskej armády 1939 – 1942*. In Zborník materiálov z medzinárodného seminára konaného v Bratislave 22. – 23. novembra 1995, ktorý zostavil pracovník Múzea Slovenského národného povstania v Banskej Bystrici Dezider Tóth.

37 Nemožno však zabudnúť ani ďalšie podnetné a zaujímavé práce, kde treba predovšetkým spomenúť: ZAJAC, L. *Postavenie šiesteho práporu Pracovného zboru v slovenskej armáde v rokoch 1941-1943*. In *Historický časopis*, roč. 44, 1996, č. 3, s. 486-503; SALNER, P. *Prežili holokaust*. Bratislava 1997; BAKA, I. *Postavenie Židov vo vzťahu k slovenskej brannej moci v rokoch 1939-1941 (do vzniku VI. robotného práporu)*. In: *Acta Judaica Slovaca* 14. Bratislava 2008, s. 58-75; JANAS, K. *Perzekúcia rómskeho obyvateľstva v armáde Slovenskej republiky v rokoch 1940-1942*. In *Romano džaniben-jevend 2002*. Sborník romistických štúdií, s. 12-16; TÁNCOŠ, J. – LUŽICA, R. *Zatratení a zabudnutí*. Bratislava 2002; KOLLÁR, P.: *Koniec slovenskej armády*. In: *Slovensko a druhá svetová vojna*. Zborník príspevkov z medzinárodnej vedeckej konferencie v Bratislave 29. – 31. mája 2000, Bratislava 2000, s. 313-325.

Viaceré dokumenty k existencii VI. robotného práporu publikovali NIŽŇANSKÝ, E. – BAKA, I. – KAMENEČ, I. (ed.). *Holokaust na Slovensku 5. Židovské pracovné tábory a strediská na Slovensku 1938-1944*. Dokumenty. Bratislava 2004.

38 Činnosť Pracovného zboru bola od začiatku jeho činnosti rozmanitá. Jeho príslušníci zo začiatku vo vojenských skladoch zhromažďovali, vozili, triedili, opravovali, konzervovali a uskladňovali vojenský materiál, zdedený po bývalej čs. armáde a poškodený v bojoch v marci a v septembri 1939. Neskôr pribudli práce na ťažkých prácach a v poľnohospodárstve. Na jar roku 1941 sa Pracovný zbor zapojil do záchranných a rekonštrukčných prác pri živelných pohromách pri povodniach na rieke Morava na Záhorí.

39 V pôvodnom koncepte bola hodnota práce vykonaná Pracovným zborom, vyčíslená na sumu 14 019 163 Ks, čo by znamenalo zisk Pracovného zboru za rok 1940 v hodnote 615 591 Ks. VHA Bratislava, f. PZNO 1940-1945, šk. 27, inv. č. 27, č. j. 232 566.

40 VHA Bratislava, f. PZNO 1940-1945, šk. 23, inv. č. 23, č. j. 232 628.

41 Cenu denne práce určili nasledovne: a) kancelárske práce 25 Ks, b) remeselnícke práce 25 Ks, c) nádennické práce 20 Ks a d) dozorné práce 30 Ks.

Konceptné poznámky

o

pracovnom sbore v roku

1940

MINISTERTVO NÁRODNEJ OBRANY

Referát.

o výkonoch pracovného sboru v roku 1940.

Dňa 12. februára 1940 nastúpili prvý raz nováčkovia do pracovnej služby počtom 3.504.⁴² Zaradení boli k jednotlivým peším plukom u ktorých tvorili III. prapor pod názvom „prapor pracovnej služby“. Nováčkovia podrobení boli 14 dennému poradovému výcviku a roztriedení do dvoch skupín, a to „arijcov prezenčnej pracovnej služby“ a „židov a cigánov prezenčnej pracovnej povinnosti“. Nováčkovia po ukončení výcviku z počiatku konali prácu výlučne v rámci armády ba počtom asi 1200 mužov vykonávali aj strážnu službu a službu ošetrovateľov koní pisárov poslov a kuchárov, aby v záujem vojenského výcviku príslušníci armády boli od tejto odbremenení⁴³. Strážna služba bola zrušená začiatkom septembra.⁴⁴

Zadelenie príslušníkov pracovného sboru do rámca armády sa stalo z dvoch hlavných príčin, a to:

1. pracovný sbor v roku 1940 nemal ešte vlastnú, osobitnú organizáciu, dôstojnícky, rotmajstrovsky a poddôstojnícky sbor.⁴⁵

2. po troch mobilizáciách všetok vojenský materiál bol v takom zanedbanom stave, že javila sa potreba prikróčiť čímprv k čistému opravovaniu, konzervovaniu a riadnemu uskladňovaniu, aby týmto zákrokom zachránené boli miliardové štátne hodnoty. Tieto práce vy-

42 Od januára do apríla 1940 nastúpilo do prvého a druhého ročníku prezenčnej pracovnej služby 4 729 osôb a do pracovnej povinnosti 1 540 osôb židovskej a cigánskej národnosti. Z celkového počtu 6 269 osôb v oboch pracovných formáciách bolo 2 365 osôb zaradených u súkromníkov. Služba bola dvojročná a až do 3. januára 1941 sa vykonávala v malých pracovných skupinkách pri rôznych jednotkách. Tieto skupiny tvorili pri jednotkách samostatné administratívne celky pod velením dôstojníkov. Týchto tzv. stotín bolo asi 30 a nastúpili v nich rôzni špecialisti – kováči, klampiari, sústružníci, šoféri, elektrikári a ďalší. ŠIMUNIC, P. Vznik, organizačný vývoj a činnosť pracovných jednotiek a útvarov slovenskej armády 1939 – 1942. In *Pracovné jednotky a útvary slovenskej armády 1939 – 1945. VI. robotný prapor*. Bratislava 1996, s. 30.

43 Pracovné čaty mali byť na základe nariadenia zostavované podľa remesiel (roľníci, murári, tesári, kuchári atď). VHA Bratislava, f. PZNO 1940-1945, šk. 23, inv. č. 23, č. j. 231 236.

44 V roku 1942 prevzali tvorníci stráženie všetkých kasární a vojensky dôležitých objektov v posádkach na Slovensku, okrem Bratislavy.

45 Prvé dva roky od vzniku si Pracovný zbor necvičil vlastný dôstojnícky káder. Nemal ani vlastných aktívnych dôstojníkov. Vojenský gážiisti, ktorí boli k Pracovnému zboru pridelení dočasne i natrvalo, zostávali naďalej príslušníkmi svojich zbraní. Tento stav sa vyriešil až v roku 1943, kedy rozhodnutím prezidenta republiky bola dňom 1. februára 1943 vytvorená stavovská skupina dôstojníkov a rotmajstrov Pracovného zboru národnej obrany. Súčasne sa vytvorili oddelene aj skupiny dôstojníkov a rotmajstrov správy Pracovného zboru. VHA Bratislava, f. 53, šk. 43, zložka 82/2-117. Dôverný vecný vestník MNO č. 2 zo dňa 1. 6. 1943.

konávaly sa v ústrednom sklade SIM⁴⁶ práve tak, ako v skladoch proviantných, augmentačných, zbrojných leteckých pionierskych a zbrojniciach, ako aj vo voj. chemickom ústave, leteckom učilišti a vo vojenskej pekární.⁴⁷

Okrem spomenutých skladov mnohí pracovníci, najmä remeselníci pridelení boli rôznym voj. správam budov, voj. stavebným dozorum a ústavom a konečne ústrednému skladu vnútorného zariadenia.

Za krátky čas javila sa potreba konať práce verejné, potrebné pre voj. správu a prišlo sa k zriaďovaniu pracovných táborov. Tieto pracovné tábory – ktorých efektívny číselný výkon práce je pripojený – boli nasledujúce :

1. Pracovný tábor Voj. Sruby pri Novom Smokovci.

Pri dokončovaní spoločenského pavilonu zamestnaní boli rozliční stavební remeselníci a úprave dvora okolo novostavby manuelní pracovníci. Tieto stavebné práce boli takmer aj dokončené až na architektonickú úpravu dvora.

2. Pracovný tábor pri voj. rekreačnom ústave pri Ružomberku.

Adaptácia srubových budov včetně prístavby a potrebnou explotáciou stavebnému drevomateriálu, ako aj dreva palivového pre zimné obdobie. Úprava komunikácie a okolitého terénu.

3. Pracovný tábor vo Sv. Petre.

Stavba cesta k letisku a úprava letiska. Pri týchto počiatkových zemných prácach zamestnaní boli židia pre pracovné úkony, v kameňolomoch cigáni pracovnej povinnosti. Ako dozor, vozkovia, strážnu službu a pri remeselníckych výkonoch zamestnaní boli ariji prez. prac. služby.

4. Pracovný tábor v leteckom sklade v Trenčianskych Biskupiciach.

V týchto skladoch zriaďovala sa továreň na opravu lietadiel montážou rozličných strojov. K tejto montáži vyžiadala si správa skladov odborníkov – specialistov od pracovného sboru, ktorí tieto práce s inými továrenskými montérmi podnes vykonávali. Okrem týchto pridelení boli tiež manuelní pracovníci na hrubšie práce a úpravu dvorov.

5. Pracovný tábor na Borkute pri Prešove.

Na tomto mieste buduje pracovný sbor 5 veľkých rozoberateľných muničných barakov a k týmto potrebnú príjazdnú novú cestu v dĺžke asi 900 metrov a okrem toho rozšíril a opravil starú cestu v dĺžke asi 3 km. Tieto práce su z polovice hotové.

6. Pracovný tábor Šťavník – Javorníky.

Vojenská správa má na Javorníkoch srubovú kasáreň s prvotriednym školským lyžiarskym terénom. K tejto kasárni vedie iba poľná cesta od Makova, kdežto smerom od Šťavníka iba neschodná lesná cesta, ktorú prebudovať na riadnu cestu bolo potrebné z dvojakých

46 Sklad intendačného materiálu

47 Až v roku 1941 začal pracovný zbor vykonávať verejné práce. Počínajúc 1. februárom 1941 mala spáva pracovného zboru za pridelenie každého príslušníka Pracovného zboru na prácu účtovať poplatok podľa mzdovej úpravy schválenej ministerstvom vnútra. Pre každú jednotku bolo vytvorené samostatné konto a vyúčtovanie sa vykonávalo vždy ku koncu kalendárneho mesiaca. Bližšie pozri VHA Bratislava, f. PZNO 1940-1945, šk. 23, inv. č. 23, č. j. 230 665, prípadne č. j. 234 693.

príčin. Zaprvé k voľi zprístupnenie kasárne a zadruhé k voľi umožneniu explontácie dreva z okolitých lesov obyvateľmi okolia. Celková dĺžka úseku cestnej stavby je asi 6 km, z ktorého najťažší /barinatý/ úsek v dĺžke 1200 metrov je už vybudovaný a vyšrotovaný. Okrem tejto práce konaly aj opravné práce na ceste Makov – Javorníky.

7. Pracovný tábor v Nemšovej.

V roku 1940 pokračovalo sa na stavbách proviantných skladov, pričom pracovný sbor upravoval dvory a komunikácie a čistil pri mobilizácii znečistené sklady.

8. Pracovný tábor Kežmarok

V komplexu novostavieb medzi maštálnymi budovami potrebné bolo upravovať terén a komunikácie. Tieto práce vykonal a bežmála dokončil pracovný sbor.

9. Pracovný tábor Kamenica n/Cirochou.

V celej oblasti VT. pracovný sbor staval a opravoval cesty, mosty staval šopy, konal rôzne zemné práce, opravoval válečný cintorin, násypy na ostrú strelbu rozličných zbraní, doplňoval terčový materiál, opravoval pozorovateľne a budovy, taktiež orientačné tabule a pripravoval pre celú zimu palivové drevo.

10. Pracovný tábor Michalovce.

Jazdecký prezvedný oddiel 2 staval maštaly vo vlastnej režií pričom niektoré remeselné práce manuálne vôbec vykonával pracovný sbor.

11. Pracovný tábor Nové Mesto n/Váhom.

Presunom 1200 vagonov pionierskeho materiálu náradia a náčinia z Bošan do Nového mesta n/Váhom potrebné bolo tento materiál čistiť, konzervovať a uskladňovať čo vykonal pracovný sbor podnes.

12. Pracovný tábor Zemanske Kostolany.⁴⁸

Voj. chemická továreň zamestnáva prislúšnikov prac. sboru laborantov, chemikov, rozličných remeselníkov k obsluhu rozličných strojov a opravám budov, taktiež manuálnych robotníkov na výstavbe vlečky, k úprave továrenských komunikácií a pri stavbe podzemných skladišť.

13. Pracovný tábor Lešť.

Pre VT v Lešti buduje sa gravitačný vodovod, v dĺžke 4 km z ktorých 3 km sú úplne hotové. Všetky zemné práce a roznášanie vodovodného potrubia vykonával pracovný sbor.

14. Pracovný tábor Stará – Tura – Javorina.

K vôli rozmachu turistiky na Javorine previedol pracovný sbor povrchovú úpravu cesty na tomto úseku na dĺžke 10 km.

48 V Zemianskych Kostolanoch boli na zemné práce a prevoz materiálu určené 3 židovské rotý. Ďalšie „židovské rotý“ boli dislokované na stavbu cesty v Javorníkoch, V Nemšovej na čistenie materiálu, v Trenčianskych Biskupiciach na úpravu dvora, v Prešove na stavbe cesty v Borkúte. Dozor nad rotami mali „áriji“. VHA Bratislava, f. PZNO 1940-1945, šk. 21, inv. č. 19, č. j. 90 863.

15. Pracovný oddiel núdzových prác v Handlovej.

Počas stávky v úholných doloch v Handlovej odvelený bol prac. oddiel do Handlovej na vykonávanie udržiavacích prác silocentraly. Tieto práce vykonávalo 140 mužov pracovného sboru cez jeden týždeň.⁴⁹

16. Ústredný sklad vnútorného zariadenia Trnava.

Pridelený sbor stolárov okrem opravovania vnútorného zariadenia vyrábal pre armádu nástenné ozdobné predmety a to kríže, obrazy štátneho znaku, obrazy neb. Vodcu A. Hlinku a p. prezidenta Dr. Tisu. Touto výrobou vo vlastnej réžii ušetrená bola značná suma, čo je zrejme na pripojenom výkaze prác.

Hodnota efektívnych výkonov pracovného sboru.A. Pracovné tábory :

1. Pracovný tábor Voj. Sruby Nový Smokovec podľa hlásenia stav dozoru	Ks.	193.940.- ⁵⁰
2. Pracovný tábor Smrekovica pri Ružomberku Podľa odhadu stav. Správy MNO ⁵¹	Ks.	50.000.-
3. Pracovný tábor Sv. Peter ⁵² podľa hlásenia stav. dozoru.....	Ks.	460.505.-
4. Pracovný tábor Trenčianske Biskupice podľa odhadu stav. správy MNO	Ks.	80.000.-
5. Pracovný tábor Borkút Prešov podľa hlásenia stav dozoru	Ks.	954.750.- ⁵³
6. Pracovný tábor Štávnik – Javorníky podľa hlásenia správy stavby. ⁵⁴	Ks.	120.000.-
7. Pracovný tábor v Nemšovej podľa odhadu stav. správy MNO	Ks.	15.000.-
8. Pracovný tábor Kežmarok podľa hlásenia stav. dozoru.....	Ks.	107.406.-
9. Pracovný tábor Kamenica n/Cirochou podľa hlásenia veliteľstva	Ks.	517.950.-
10. Pracovný tábor Michalovce podľa hlásenia JPO.2. ⁵⁵	Ks.	90.000.-
11. Pracovný tábor Nové Mesto n/Váhom		

49 Za prácu počas štrajku v Handlovej bolo riaditeľstvom uholných baní v Handlovej Správe pracovného zboru poskytnutá suma vo výške 2 574 Ks na vyplatenie odmien pre príslušníkov pracovného zboru. Vyplatená bola len suma 1 425,60 Ks. Ostatok jeden z vojenských gážístov zdefraudoval. VHA Bratislava, f. PZNO 1940-1945, šk. 58, inv. č. 42, č. j. 250 302.

50 88 príslušníkov Pracovného zboru tu v priebehu roka 1940 odpracovalo 9 119 dní. VHA Bratislava, f. PZNO 1940-1945, šk. 4, inv. č. 6, č. j. 83 288.

51 Ministerstvo národnej obrany.

52 Pracovný tábor Liptovský sv. Peter.

53 V pôvodnom koncepte bola hodnota prác vyčíslená na 1.004.750 Ks. VHA Bratislava, f. PZNO 1940-1945, šk. 27, inv. č. 27, č. j. 232 566.

54 Oficiálny názov bol „Vojenská správa cesty Štávnik – vojenské sruby na Javorníku“.

55 Podľa hlásenia Jazdeckého priezvedného oddielu 2 Michalovce 30 príslušníkov Pracovného zboru tu v priebehu roka 1940 odpracovalo 4 500 dní. VHA Bratislava, f. PZNO 1940-1945, šk. 4, inv. č. 6, č. j. 83 288.

VOJENSKÁ HISTÓRIA

podľa hlásenia SPP. ⁵⁶	Ks.	99.530.-
12. Pracovný tábor Zemianske Kostolány podľa hlásenia VCHÚ ⁵⁷	Ks.	253.220.- ⁵⁸
13. Pracovný tábor Lešť podľa hlásenia VVT ⁵⁹	Ks.	172.420.-
14. Pracovný tábor Stará Tura – Javorina podľa odhadu okresného úradu Nové Mesto n/ Váhom.....	Ks.	20.000.-
15. Pracovný oddiel v Handlovej 138 pracovníkov po 6 dni a po 26.- Ks.....	Ks.	21.528.-
16. V USVZ ⁶⁰ v Trnave shotovené bolo 2100 ks. obrazov, ktorých obchodná predajná cena je Ks 83.- Nákup týchto obrazov bol by vyžadoval náklad /2100x83.-/= Ks. 174.300.- Výroba vo vlastnej režií stála Ks. 63.000.- Ušetrené bolo teda Ks.....	Ks.	111.300.-
Výkon pracovných táboroch.....	Ks.	3.267.549.-

B. Pracovný sbor v rámci armády.

Útvary a ústavy	Počet pracovníkov	Počet pracovných dní	Celkom Ks h.	Poznámka
Jednotky	1.123	137.420	2.981.300.-	
V.S.B. ¹	212	20.581	315.931.-	
DOV. ²	27	4.293	105.085.-	
MNO. ³	39	5.121	126.410.-	
Voj. nemocnice	18	3.354	72.942.-	
SIM ⁴	136	27.200	570.000.-	
Prov. sklady ⁵	71	12.535	296.545.-	
Súdnictvo	9	1.419	35.475.-	
Stredisko pre výcvik remont	5	883	19.465.-	
VA ⁶	4	1.420	33.725.-	
Voj. zdrav. sklad ⁷	4	340	6.800.-	
Zbrojnice	345	37.974	858.265.-	
Pos. vel. a správy ⁸	66	4.291	204.319.-	
Zbor. pion. park ⁹	159	5.104	105.930.-	
Voj. tech. a chem. ústav ¹⁰	84	11.581	253.220.-	
Strážna služba od 1.III do 1.IX. 1940	1.200	216.000	4.320.000.-	

56 Sborový pioniersky park.

57 Vojenský technický a chemický ústav Zemianske Kostolány.

58 V pôvodnom koncepte bola hodnota prác vypočítaná na 600 000 Ks. VHA Bratislava, f. PZNO 1940-1945, šk. 27, inv. č. 27, č. j. 232 566.

59 Veliteľstvo výcvikového tábora.

60 Ústredný sklad vojenského zariadenia Trnava.

Výkon pracovného sboru v armáde :Ks. 10.305.422.-⁶¹

C. Branným zákonom č. 20 z roku 1940 zrušená bola v armáde náhradná záloha a miesto tejto zavedená bola výhoda náhradnej zálohy živelom rodín v rámci prac. služby tým, že sa živelia rodín pridelovali rodičom na práce bezplatne a to trvale alebo dočasne. Okrem toho pridelovali sa príslušníci prac. sboru aj podnikom a živnostníkom a obchodníkom a to buď za poplatok, alebo bez poplatku. Takto pridelených pracovníkov bolo 950.- z ktorých za poplatok pridelené bolo 48 brancov prez. Prac. služby na sumu Ks. 49.412.-

O p a k o v a n i e :

A. Pracovné tábory Ks3.267.549.-

B. Pracovný sbor v armáde.Ks.10.305.422.-

C. Pridelení rodičom a podnikom za poplatok Ks.....49.412.-

Pracovný výkon sboru v roku 1940 Ks : 13.622.383.-

Dňa 12. februára 1940 nastúpilo nováčkov 3.504

Koncom roka 1940 v stave živých 2.900

Teda priemerný stav v roku 1940 je $/3504+2900/:2= 3202$ mužov.⁶²

Počet dní 12. februára 1940 do 31. decembra 1940 = 322.

Na jedného muža počítajúc výlohy za stravu, šatstvo, žold a ubytovanie

Denne Ks 13⁶³.- je celkový náklad :

$3.202 \times 322 \times 13 = \text{Ks } 13.403.572$

14.1.1941

Správca pracovného sboru MNO
mjr. stav. Ing. J KRUČKO

61 Celkový súčet je nesprávny, správny výsledok má byť o 10 Ks nižší vo výške 10 305 412 Ks. Tým je skreslená aj celková suma pracovných výkonov Pracovného zboru v roku 1940.

62 V prehľade práce vykonanej Pracovným zborom v roku 1940 je uvedený priemerný stav pracovníkov 2 800. VHA Bratislava, f. PZNO 1940-1945, šk. 4, inv. č. 6, č. j. 83 288.

63 V prehľade práce vykonanej Pracovným zborom v roku 1940 je uvedená potreba na odev a stravu jedného pracovníka v sume 15 ks. VHA Bratislava, f. PZNO 1940-1945, šk. 4, inv. č. 6, č. j. 83 288.

SPRÁVA NEMECKEJ LETECKEJ MISIE O ČINNOSTI SLOVENSKÝCH VZDUŠNÝCH ZBRANÍ (APRÍL – SEPTEMBER 1943)¹

IGOR BAKA – MAREK MEŠKO

BAKA, I.– MEŠKO, M.: Report of German Air Mission on the activity of Slovak Air Forces in 1943. *Vojenská história*, 3, 14, 2010, pp. 122–143, Bratislava.

The authors in the theme and chronologically link to the study published in the *Military History* no.2/2010; „*The activity of Slovak Air Forces in the period of 1942/1943 v dokumentoch Nemeckej leteckej misie na Slovensku*“. The study is also linked to the Report of German Air Mission on the activity of Slovak Air Forces in the period of 1942 – 1943 from 1. April 1943 published together with the notes in the *Military History* 2/2010.

Military History. Slovakia. World War Two. Slovak Air Forces.

Dokumenty nemeckej vojenskej proveniencie patria dodnes k pomerne málo využívaným prameňom pri analýze vývoja a činnosti slovenskej armády v rokoch druhej svetovej vojny. Veľmi cenné sú z tohto hľadiska dokumenty Nemeckej vojenskej misie (Deutsche Heeresmission) a Nemeckej leteckej misie (Deutsche Luftwaffenmission – DLM)² Publikovaný materiál chronologicky a tématicky nadväzuje na príspevky publikované v predchádzajúcich dvoch číslach časopisu *Vojenská história*. Tu prezentovanou edíciou dokumentov sme sa snažili priblížiť nemecký pohľad jednak na prvú etapu operačného nasadenia slovenských vzdušných zbraní na východnom fronte (júl – október 1941),³ a následne na činnosť slovenských vzdušných zbraní v zime 1942/1943.⁴

Publikovaná správa zachytáva obdobie od apríla do konca septembra 1943. Ide teda o obdobie, počas ktorého slovenské vzdušné zbrane pokračovali v intenzívnej činnosti na východnom fronte. Existuje k nej aj niekoľko príloh, ktoré však vzhľadom na ich celkový roz-

1 Materiál bol spracovaný ako súčasť grantu APVV č. 0352-07 Slovensko-nemecké vzťahy v rokoch 1938 – 1945 v dokumentoch.

2 Podľa nemecko-slovenskej zmluvy z 9. októbra 1939 mali obidve misie pôsobiť ako poradné orgány pre slovenské ministerstvo národnej obrany (MNO), nemali síce mať žiadne veliace právomoci, mohli byť však kedykoľvek „zasvätené“ do jeho nariadení. Už v roku 1940 sa letecká misia podieľala na reorganizácii slovenskej armády, resp. jej vzdušných zbraní (letectvo, protiletadlové delostrelectvo a vzdušné spravodajstvo). Výsledkom spolupráce s DLM bol, okrem iného, aj vznik Veliteľstva vzdušných zbraní (VVZ) podľa nemeckého vzoru, a to mimo rámec MNO v októbri 1940. Dôležitú poradnú funkciu však DLM plnila najmä počas aktívneho nasadenia slovenských vzdušných zbraní na východnom fronte.

3 BAKA, I. – MEŠKO, M. Vstup slovenských vzdušných zbraní do vojny proti ZSSR v hláseniach Nemeckej leteckej misie. In *Vojenská história*, roč. 14, 2010, č. 1, s. 94-114.

4 BAKA, I. – MEŠKO, M. Činnosť slovenských vzdušných zbraní na prelome rokov 1942/1943 v dokumentoch Nemeckej leteckej misie na Slovensku. In *Vojenská história*, roč. 14, 2010, č. 2, s. 75-98.

sah nepublikujeme. Originál dokumentu je uložený v Spolkovom archíve – Vojenskom archíve (Bundesarchiv-Militärarchiv) vo Freiburgu (Spolková republika Nemecko), a to vo fonde RW 5 Oberkommando der Wehrmacht – Amt Ausland/Abwehr.

Pomocou publikovaného dokumentu si čitateľ opäť môže vytvoriť pomerne komplexný obraz o spôsobe nasadenia a činnosti jednotlivých zložiek slovenských vzdušných zbraní (teda letectva, protiletadlového delostrelectva, ako i vzdušného spravodajstva) na fronte, ale aj na území Slovenska v sledovanom období. Dokument obsahuje tiež zaujímavé informácie o problémoch, ktoré sprevádzali vzdušné zbrane v otázke doplňovania ich výzbroje, závislej predovšetkým od nemeckých dodávok. Veľa priestoru sa v správach opäť venuje tiež činnosti meteorologickej služby, ktorá bola dôležitým podporným článkom činnosti slovenských vzdušných zbraní, ako aj budovaniu protivzdušnej obrany na Slovensku, ktorá v tomto období vzhľadom na vývoj na frontoch nadobúdala veľký význam. V dokumente sú zachytené tiež nálady verejnosti, tak ako ich vnímali predstavitelia DLM.

Najzaujímavejšie sú, samozrejme, informácie o nasadení slovenského letectva v predmetnom období na východnom fronte. Okrem iného do tohto obdobia spadá aj príchod 2. frontovej garnitúry letky 13, ktorá na fronte vystriedala svojich predchodcov v júli 1943, zároveň vytvorenie bombardovacej letky 41, ktorej výcvik sa začal realizovať v Saki na Kryme, a to v kontexte plánov na rozšírenie bojovej účasti slovenského letectva na východnom fronte. Tieto plány sa však už nerealizovali a frontové nasadenie slovenského letectva skončilo na prelome októbra a novembra 1943. Aj táto správa pritom potvrdzuje už publikované tvrdenia o poklese bojovej morálky príslušníkov tejto letky pri plnení povinností po boku nemeckej armády⁵. Podľa nemeckých orgánov tento pokles morálky a celkový odpor k vojne bol charakteristický pre celú slovenskú spoločnosť (včítane niektorých členov vlády). Súvisel teda s celkovým obratom na frontoch druhej svetovej vojny.

Tu treba zdôrazniť, že na základe podobných správ, samozrejme, nemôžeme detailne analyzovať činnosť jednotlivých zložiek vzdušných zbraní, včítane ich organizačnej výstavby, bojového nasadenia atď. K týmto otázkam existuje celý rad dokumentov, najmä slovenskej proveniencie. Dokumenty z dielne nemeckých vojenských orgánov (vrátane Nemeckej leteckej misie) nám však ponúkajú pohľad nemeckej strany na účasť slovenskej armády vo vojne v širšom kontexte nemecko-slovenských vzťahov a spolupráce v rokoch 1939 – 1945.

Dokument je publikovaný podľa zaužívaných pravidiel na vydávanie prameňov k novším dejinám. Je uverejnený v plnom znení v slovenskom preklade. Preklady názvov útvarov a jednotiek sme prispôbili dobovej terminológii používanej v slovenskej armáde. V záhlaví dokumentu je obsahový regist, ktorý je dielom editorov.

5 BYSTRICKÝ, J. – ŠUMICHRASŤ, P. *Letka 13 v dokumentoch a obrazoch*. Bratislava 2004; ŠUMICHRASŤ, P. *Slovenské letectvo na východní frontě 1941 – 1943*. Cheb 2006, s. 171-203; ŠUMICHRASŤ, P. – KLABNÍK, V. *Slovenské letectvo 1939 – 1944*. 2. Bratislava 2000, s. 108-116.

Dokument

Správa o činnosti Nemeckej leteckej misie (apríl – september 1943)

Úrad pre zahraničie/kontrarozviedka⁶

Úradná skupina pre zahraničie číslo 1764/43 g.K. Zahraničie II D _____ Berlín, 9. 10. 43

Vec: Správa o činnosti Nemeckej leteckej misie na Slovensku v prvej polovici roka 1943

1 vyhotovenie

Na spätné vyžiadanie s 3 prílohami a jednou planografickou kópiou

NEMECKÁ LETECKÁ MISIA
NA SLOVENSKU

Bratislava⁷,
Somolického ulica č. 4
Telefón 2807

2. októbra 1943.

Odd. I -číslo 400/43 g.Kdos.⁸

Vec: Správa o činnosti prvá polovica roka 1943.

3 prílohy

- | | |
|--|----------------|
| 1.) Vzdušné oblastné veliteľstvo XVII ⁹ | 1. vyhotovenie |
| 2.) Veliteľ Luftwaffe Stred | 2. vyhotovenie |
| 3.) Ríšsky minister leteckej dopravy a hlavný veliteľ vzdušnej zbrane -generálny štáb | |
| 3. vyhotovenie | |
| 4.) Ríšsky minister leteckej dopravy a hlavný veliteľ vzdušnej zbrane -veliteľský štáb Ic -skupina pridencov | 4. vyhotovenie |
| 5.) Hlavné veliteľstvo brannej moci – oddelenie pre zahraničie - | |
| | 5. vyhotovenie |
| 6.) Návrh | 6. vyhotovenie |

Správa o činnosti Nemeckej leteckej misie na Slovensku z polovice roka 1943 sa predkladá nasledovne.

[podpis nečitateľný]

Generálporučík a náčelník

Nemeckej leteckej misie

na Slovensku¹⁰

6 Amt Ausland/Abwehr

7 V origináli Preßburg

8 Geheime Kommandosache – Tajná veliteľská záležitosť

9 Luftgaukommando XVII

10 genpor. Ludwig Keiper

Správa o činnosti

Za prvý polrok 1943.

Uzatvorená 30. 9. 1943.

I. Všeobecná časť.

- a) Frontové straty a ich nahradzovanie.
- b) Nové rozšírené nasadenie.
- c) Slovenská brigáda protiletadlového delostrelectva pre Ríšu.
- d) Zmeny v situácii vo vzduchu.
- e) Vojensko-politická situácia.

II. Jednotlivé správy.

- a) Letectvo.
- b) Protiletadlové delostrelectvo.
- c) Jednotka vzdušného spravodajstva.
- d) Meteorologická služba.
- e) Protiletacká ochrana.

III. Prílohy:¹¹

- a) Správa o slov. brigáde protiletadlového delostrelectva.
- b) Výťahy z hlásení veliteľstva ochrannej zóny na Slovensku o slov. brigáde protiletadlového delostrelectva.
- c) Planografická kópia o organizácii a nasadení slov. vzdušných zbraní roku 1943.

I. Všeobecná časť.

- a) Činnosť v priebehu časového obdobia popisovaného v správe v zásade predurčovali:
 - a) straty utržené počas ústupu z Kaukazu a ich náhrada,
 - b) plánovanie a realizácia nového rozšíreného nasadenia,
 - c) slov. brigáda protiletadlového delostrelectva pre Ríšu,
 - d) zmena situácie vo vzduchu,
 - e) vojenská a politická situácia.
- a) Straty a škody, ktoré vznikli v dôsledku všeobecného ústupu z Kaukazu, postihli okrem slov. Rýchlej divízie zo vzdušných zbraní:

13. stíhaciu letku, 3 protiletadlové batérie a jednotku vzdušného spravodajstva.

Aby náčelník DLM mohol získať obraz o vzniknutých škodách a o bojovej hodnote týchto jednotiek, vyslal začiatkom mája 43 svojho referenta protiletadlového delostrelectva a svojho pobočníka s Me-108¹² na Krym, na Kerč a do Anapy na Kaukaze, kde bola základňa letky, do palebných postavení batérií protiletadlového delostrelectva a k Rýchlej divízii, ktorej tieto jednotky z hospodárskeho aj disciplinárneho hľadiska podliehali.

Dojem z držania sa letky, ako aj batérií protiletadlového delostrelectva bol priaznivý. Straty boli nízke. Vďaka zásahu náčelníka DLM u slov. ministra národnej obrany sa podarilo dosiahnuť zlepšenie osobných a finančných pomerov pilotov, ktorí v bojoch podali výnimočné výkony. V rámci batérií protiletadlového delostrelectva došlo v dôsledku presunov po veľmi zlých cestách a požiarov k výrazným škodám na vozidlách a výstrojnom materiáli, ktoré sa museli odstraňovať improvizovanými opravami v nemeckých opravovniach protiletadlového delostrelectva za frontom alebo náhradou materiálu zo zázemia. Jedna ľahká

11 Prílohy nie sú publikované.

12 Nemecký jednomotorový kuriérny stroj Messerschmitt Bf-108 Taifun

batéria musela v oblasti Kubáne odovzdať svoju hlavnú výzbroj nemeckému protiletadlovému delostrelectvu, v dôsledku čoho neskôr bola na základe žiadosti DLM k Leteckej flotile 4 poskytnutá náhrada v podobe dvanásť 2cm protiletadlových kanónov 28.¹³ Čo sa týka služby vzdušného spravodajstva, ktorá v dôsledku účasti na bojoch prišla o časť svojich vysielaciek, ich náhradu zabezpečilo DLM z nemeckých dodávok.

Jednotky nasadené vo frontovom pásme sa javili veľmi potešené touto od zimy „prvou návštevou z vlasti“, po ktorej potom nasledovali aj ďalšie slovenské návštevy.

Výsledky týchto kontrolných ciest poskytli po návrate základ pre vystriedanie jednotiek vzdušných zbraní vopred plánované slovenskou stranou. Vystriedanie prebehlo v 13. letke 1. júla a pri batériách protiletadlového delostrelectva v rámci striedania v Rýchlej divízii počas mesiaca júla a skončilo sa začiatkom augusta.

b) V máji/júni 43 podnikol náčelník DLM let k veliteľstvu Leteckej flotily 4,¹⁴ ako aj k jednotkám nasadeným na fronte.

Dôvodom tohto letu bola myšlienka, že iba spoločné nasadenie zhromaždených leteckých jednotiek spojencov¹⁵ pod jednotným velením môže viesť k úspechu, keďže nasadenie osamotených jednotiek sa naproti tomu ukázalo ako nepraktické. Náčelník Leteckej flotily 4¹⁶ obdržal z tohto dôvodu od pána ríšskeho maršala¹⁷ splnomocnenie sústrediť odpovedajúcim spôsobom spojenecké jednotky a dať im k dispozícii – najprv prostredníctvom pôžičky – modernú výzbroj. Podobné snahy už boli v pohybe v prípade maďarských a chorvátskych jednotiek.

V rámci príprav pred odletom náčelník DLM vo viacerých rozhovoroch najprv rozptýlil námietky slov. ministra obrany¹⁸ proti posilneniu vzdušných zbraní (myslí sa slovenských – pozn. I.B. – M.M.) v poli, pretože tie vychádzali z rozporu medzi Maďarskom a Slovenskom¹⁹, a tak mohol v spolupráci s ním dospieť k presným prepočtom momentálnej sily dostupných jednotiek.

Na základe toho mohol náčelník Leteckej flotily 4 sformulovať presný návrh na znovuvybudovanie slov. poľného veliteľstva vzdušných zbraní, ktoré malo pozostávať z

1 bojovej skupiny²⁰:

1 letka He 111²¹,

1 letka Ju 87²²,

2 stíhacie letky Bf 109²³ a

1 ťažká a 1 ľahká batéria protiletadlového delostrelectva.

13 V tom čase už išlo o zastaraný protiletadlový kanón.

14 Luftflotte 4

15 Myslí sa spojencov Osi.

16 Wolfram Freiherr von Richthofen – veliteľ od 20. 7. 1942 do 4. 9. 1943.

17 Hermanna Göringa

18 Správne ministra národnej obrany. Tým bol gen. I. tr. Ferdinand Čatloš (1895 – 1972).

19 Čatloš chcel, aby na Slovensku bola bojaschopná armáda schopná odolať prekvapivému útoku zo strany Maďarska. Túto jeho snahu vysledovali kompetentné nemecké orgány prakticky od začiatku vojny proti ZSSR. Bližšie pozri BAKA, I.-TULKISOVÁ, J. Vstup Slovenskej republiky do vojny proti ZSSR v dokumentoch nemeckej proveniencie. In *Historický časopis*, roč. 58, č. 3, v tlači, dokument 11; BAKA, I. Účast Slovenskej republiky v prvej fáze vojny proti ZSSR z pohľadu nemeckých vojenských orgánov. In *Vojenská história*, roč. 12, 2008, č. 3, s. 51.

20 V origináli Kampfgruppe

21 Nemecký dvojmotorový bombardér Heinkel He-111. Malo teda ísť o bombardovaciu letku.

22 Nemecký jednomotorový strmhlavý bombardér Junkers Ju-87 Stuka

23 Nemecké stíhacie jednomotorové lietadlo Messerschmitt Bf 109

S týmto návrhom potom prítomný zástupca veliteľa slov. vzdušných zbraní vyjadril svoj súhlas.

Mierovú štruktúru a celkové nasadenie slov. vzdušných zbraní porovnaj podľa priloženej planografickej kópie (príloha c).²⁴

Následne došlo k inšpekcii 13. stíhacej letky na jej základni na Kaukaze pri batériách protiletadlového delostrelectva v ich palebných postaveniach, ktoré vyvolali priaznivý dojem, a tiež aj rešpekt nemeckých veliteľských miest.

c) Kým ešte nebol štáb DLM zamestnaný realizáciou záverov z tejto cesty, vystúpili do popredia prípravy slov. brigády protiletadlového delostrelectva pre Ríšu. O ich priebehu informuje zvláštna správa v prílohe a).²⁵

24 Príloha nie je publikovaná.

25 Príloha nie je publikovaná. Rokovania medzi slovenskou stranou a predstaviteľmi Nemeckej ríše o postavení kontingentu pomocníkov pre ríšsku protivzdušnú obranu prebiehali od júna 1943. Totiž v dôsledku rastúcej intenzity spojeneckého bombardovania v roku 1943 na území Ríše výrazne vzrástla potreba rozšírenia ľudských zdrojov. Nedostatky v protiletadlovej obrane sa mali vyriešiť vytvorením špeciálneho útvaru Heimatwehr, ktorého káder mali tvoriť kontingenty dobrovoľníkov zo spojeneckých satelitov, včítane Slovenska. Tu sa, samozrejme, počítalo aj s nasadením vojakov mimo územia Slovenska. Slovenská strana s touto požiadavkou predbežne súhlasila, muži mali byť nakoniec dodaní z armády, najmä z Pracovného zboru. Rokovania však skomplikovala Najvyššia rada obrany štátu, ktorá koncom júla rokovania prekvalifikovala na medzištátnu záležitosť, o ktorej by mala rokovať medziministerská komisia. Slovenská strana argumentovala tým, že tieto jednotky sú slovenským vojskom a o ich nasadení mimo územia Slovenska musí byť uzavretá medzištátna dohoda. Na ďalšom rokovaní Najvyššej rady pre obranu štátu 3. septembra 1943 bolo rozhodnuté, že protiletadlové jednotky (predpokladalo sa, že Slovensko postaví 10 500 mužov) do Nemecka vláda pošle iba vtedy, až samotné Slovensko bude materiálne vybavené na protiletadlovú obranu, a teda bude mať aj dostatočný počet vycvičených vojakov pre túto službu na svojom území. Rovnako mali byť prednostne naplnené početné stavy hlásnej služby. Z vojakov, s ktorými sa pôvodne počítalo do protiletadlových jednotiek pre Nemcov, sa mal ďalej prednostne doplniť tiež početný stav nováčikov pechoty určených do poľa. Pre obranu proti lietadlám (OPL) v Ríši mal byť k dispozícii len zvyšok voľného mužstva v sile asi 2 100 osôb za podmienok stanovených medzištátnou slovensko-nemeckou dohodou. Medzitým však už koncom júla vyšli organizačné pokyny na výstavbu Slovenskej protiletadlovej brigády (veliteľ – pplk. pech. Karol Poloni, od 1. septembra plk. del. Quido Dotzauer), ktorá mala mať vyše 2 600 mužov. Výcvik slovenského kontingentu sa mal uskutočniť v ochrannom pásme. Prvá časť vojakov sa sem mala presunúť začiatkom augusta. Počas ich presunu došlo k nepokojom v Trnave, kde asi 400 – 700 vojakov Pracovného zboru odmietlo svoje zadelenie. Vzburu mala len krátko trvanie, avšak ovplyvnila ďalšie rokovania. Do vyriešenia sporných otázok mal cvičný kontingent zostať v ochrannej zóne, ale v slovenských uniformách a so slovenskými veliteľmi. Vojaci medzitým v nemeckých uniformách, podliehajúci nemeckej jurisdikcii, prechádzali tvrdým výcvikom, ktorý riadili nemeckí dôstojníci a inštruktori. To viedlo k nepokojom a viacerým prípadom zbehnutia. Výcvik mal na starosti nemecký náhradný a výcvikový oddiel protiletadlového delostrelectva 699 (pôvodne asi 250 osôb), ktorý sa do zóny presunul v auguste 1943. Protiletadlová obrana zóny bola posilnená už príchodom čaty ľahkého poplachového protiletadlového delostrelectva začiatkom roku 1943. Slovenská strana nakoniec v septembri bola ochotná nemeckej strane ponúknuť len asi 2 100 osôb. Rokovania zo slovenskej strany uviazli pravdepodobne aj pod dojomom zmien vojensko-politickej situácie. Rozkazom zo 16. septembra boli vojaci odsunutí z ochranného pásma. Pritom podľa výkazov zo 14. septembra bolo Slovenskej protiletadlovej brigáde vyčlenených 5 aktívnych dôstojníkov, 6 rotmajstrov, 617 mužstva vojenskej služby, 1 443 príslušníkov Pracovného zboru (spolu 2 071 osôb). Predbežne bolo vyše tisíc osôb zadelených do delostreleckého protiletadlového pluku, veľká časť mala byť pričlenená tiež k Veliteľstvu brannej výchovy. Vleklé politické rokovania pokračovali aj v nasledujúcom období, avšak neúspešne. Špecifické bolo postavenie 240 príslušníkov brigády (pôvodne dodaných z Pracovného zboru), ktorí sa mali stať inštruktormi pri samostatných rotách guľometov proti lietadlám. Boli sústredení vo Výcvikovom stredisku Lešť vo výcvikových rotách. Dohromady ich bolo 24 (SV – Pliešovce, veliteľ – plk. del. Quido Dotzauer), spolu 2 600 mužov. S týmito jednotkami sa počítalo ako náhrada za jednotky, ktoré sa stiahli z ochranného pásma. Výcvikové stredisko podliehalo Výcvikovému veliteľstvu OPL pri VPV v Banskej Bystrici (prvý veliteľ – plk. gšt. Rudolf Pilfousek), ktoré vzniklo 1. 11. 1943. Do jeho podriadenosti po stránke výcvikovej patrili všetky jednotky VPV i VVZ (delostrelecké a guľometné), ktoré prevádzali výcvik v OPL. Osud výcvikových rot sa spečatil v apríli a v máji 1944, potom, čo boli z ich počtov dotované nové protiletadlové batérie pre Východoslovenskú armádu a tiež straty z východného frontu. O ich samostatnom využití v zahraničí sa už nehovorilo. VÁNEK, O. Slovenskí flakheľfři pre nemecký Heimatwehr. In *Vojenská história*, roč. 5, 2001, č. 1, s. 96-107; VHA Bratislava, f. Ministerstvo národnej obrany 1939 – 1945, spisy tajné,

d) V dôsledku dobytia Sicílie Angličanmi²⁶ a znásobenia leteckých úderov na južné Nemecko sa ohrozenie Slovenska zo vzduchu zvýšilo. Po útoku na Viedenské Nové Mesto 14. 8. 1943 slov. vláda konečne uznala nutnosť praktických opatrení protivzdušnej ochrany, ktorých sa DLM už dlho predtým intenzívne dožadovala. Nechala preto na verejných priestranstvách vyhlbiť zákopy na ochranu proti črepinám, zaistila odlišné uskladnenie zásob v dunajskom prístave v Bratislave a pristúpila k prípravám evakuácie cestných ťahov v okolí rafinérie minerálnych olejov Apollo, ako aj verejných služieb a úradov.

Tieto opatrenia sa odrazili na panike a obavách medzi širokými kruhmi obyvateľstva vo vzdušných útokov, takže do určitej miery sa už začalo jeho sťahovanie z Bratislavy.

K tomu sa pripojilo aj sklamanie vojenských a politických kruhov na Slovensku z toho, že ich želaniam a materiálnym požiadavkám sa vychádzalo v ústrety v menšej miere, než v susedných krajinách. Slovenský minister obrany²⁷ ďalej DLM oznámil, že má správy o tom, ako sa v Mezopotámii sústreďuje veľký počet českých pilotov na trestnú výpravu proti Slovensku. Hovoril o 500 lietadlách.²⁸ DLM tiež obdržalo od slov. strany oznámenie, že v zahraničných vysielateľoch zazneli hrozby vzdušných útokov proti Slovensku, najmä proti jeho zbrojárskym závodom.

DLM tak znova, ako už predtým – dostala podnet, aby opätovne poukázala na nutnosť ochrany priemyselných závodov produkujúcich výhradne pre Nemecko, tzn. rafinérie minerálnych olejov Apollo v Bratislave, závodov Škoda v Dubnici pri Trenčíne²⁹ a pobočky brnianskych zbrojárskych závodov v Pov. Bystrici pri Žiline.³⁰

Ako výnimočne naliehavé bolo označené posilnenie protiletectkej ochrany Bratislavy, keďže tu sa okrem veľmi horľavej a nebezpečnej rafinérie Apollo nachádzajú aj iné rôzne prevádzky, ako napríklad továreň Dynamit-Nobel na výrobu výbušnín, pobočky firiem Siemens a Görtz, dunajský prístav, komunikácie a železničný most cez Dunaj, ako aj mesto samotné ako sídlo vlády, ktoré je tiež potrebné ochraňovať.

Batéria, ktorú sem nasadili slov. vzdušné zbrane, nie je kvôli svojej zastaranej výzbroji v stave, aby mohla účinne odrážať útoky zväzov 40 – 60, alebo viacej lietadiel.

Takisto ani batéria, vybavená kanónmi 8, 8 cm, podľa už uvedenej správy, urýchlene uvoľnenými, nemôže sama túto medzeru zaplniť. Na to sú potrebné ešte ďalšie ťažké batérie protiletadlového delostrelectva, svetlomety, moderné meracie prístroje (F.M.G.)³¹ a ostatné pomôcky (protiletadlové kalibračné prístroje Malsi³²).

Slov. vláda však v dôsledku nízkej ústretovosti v otázke pomocníkov protiletadlového delostrelectva sama premárnila možnosť získať Nemeckom ponúkanú dodávku jedného úplného protiletadlového pluku vybaveného modernou výzbrojou. Z toho dôvodu sa zrejme na určitú dobu stala iluzórnou aj myšlienka pochádzajúca od Ríšskeho ministerstva pre zbrojnú a vojnovú výrobu³³, aby sa výstavba závodov v Dubnici a Pov. Bystrici financo-

šk. 21, č.j. 4251 taj., MNO na MZV – uznesenie NROŠ z 3. 9. 1943 ; č.j. 4370, výkaz osôb v činnej službe v poli a zápolí so stavom ku dňu 14. 9. 1943.

26 Sicília bola oslobodená v auguste 1943 britskými, americkými a kanadskými jednotkami.

27 Správne minister národnej obrany

28 Toto tvrdenie nezodpovedá skutočnosti.

29 V origináli Dubnica bei Trencin

30 V origináli Sillein

31 F.M.G. je zrejme skratka od slova Funkmessungsgeräte – rádiové meracie prístroje (rádiové dialkomery a výškomery).

32 Neisté znenie názvu

33 V origináli Reichsministerium für Rüstungs- und Kriegproduktion

vala dodávkou protiletadlovej výzbroje, ktorú by bolo možné zároveň nasadiť aj na obranu týchto závodov.

e) Vývoj situácie v Taliansku, ako aj územné zisky Rusov na Východe, mali na Slovensku za následok nový a zreteľný pokles nálady. Zatiaľ čo postoje jednotiek vzdušných zbraní nasadených na Kryme sú ešte relatívne dobré, množia sa prípady nepriateľského postoja voči Nemecku v lokalitách vo vlasti, ktoré sa navonok prejavujú citelným poľavením disciplíny pri zdravení.

Zmena v postoji vojakov sa veľmi zreteľne ukázala najmä na príklade slov. brigády protiletadlového delostrelectva umiestnenej v ochrannej zóne, v rámci ktorej došlo z počtu 2 500 mužov³⁴ v 11 prípadoch k dezercii – avšak už opakovanej – a tiež sa dostal na povrch celý rad nepriateľských postojov voči Nemecku, a sčasti aj komunisticky podfarbených prejavov u ľudí zo slov. vojenského Pracovného zboru³⁵ (pozri prílohu b).³⁶ Tých niekoľko málo mladých dôstojníkov – v dôsledku nedostatku dôstojníkov v brigáde – malo na mužstvo evidentne iba minimálny vplyv.

Podobná situácia vládne aj v ostatných útvaroch. Starší dôstojníci, ktorí prešli českou školou, často ani nemajú záujem na pevnom obranno-politickom vedení mužstva v zmysle samostatného slovenského štátu, alebo dokonca pôsobia spiatocnícky. Národné uvedomenie, ako aj mladí dôstojníci vystupujúci za svoje presvedčenie, sú v menšine. Nedostatok vnútornej vyrovnanosti medzi mužstvom spätne pôsobí aj na velenie, a tiež vo výraznej miere už aj na celkovú hodnotu jednotky. Takto je potom mužstvo takmer bez odporu vydané napospas protichodným politickým vplyvom a ohováraníu nepriateľskej propagandy.

Nielen v kruhoch vedúcej vrstvy slovenskej inteligencie, ale aj v širších kruhoch obyvateľstva, sa v dôsledku vojenského a politického vývoja, ako aj na základe dojmov z nepriateľskej propagandy, vykryštalizovala mienka, že Nemecko už nedokáže vojnu vyhrať.

Následkom toho vo všeobecnosti nastúpila politika istenia si chrbta pred príchodom novej orientácie. Podobne aj neúspech myšlienky vybudovať jednotky protiletadlového delostrelectva pre Ríšu je možné zrejme vysvetliť tak, že časti vlády si chcú zaistiť dôkazy o tom, ako už od roku 1943 prestali Nemecko podporovať.

Naproti tomu, tak ako v minulosti je aj naďalej stále potešiteľná spolupráca náčelníka štábu so zástupcom veliteľa Luftwaffe. V čase Badogliovej zrady³⁷ cestoval s istým počtom pilotov po Taliansku, aby odtiaľ prelietol 2 letky bombardérov Savoia Marchetti zakúpených v Taliansku³⁸, ktoré však medzitým skonfiškovalo Nemecko.

34 Tento údaj je premrštený. Tesne pred stiahnutím z ochranného pásma mala brigáda (k 14. 9.) len 2 071 osôb. VHA Bratislava, f. MNO 1939 – 1945, spisy tajné, šk. 21, č.j. 4370, výkaz osôb v činnnej službe v poli a zápolí so stavom ku dňu 14. 9. 1943.

35 V origináli Militärisch Arbeitskorps. Správne Pracovný zbor národnej obrany. K 14. 9. 1943 bolo v brigáde 1 443 príslušníkov Pracovného zboru. Tamže.

36 Príloha sa nepublikuje.

37 Maršal Pietro Badoglio (1871-1956), od júla 1943 taliansky ministerský predseda, jeho vláda súhlasila s kapituláciou talianskej armády pred Spojencami a 3. 9. 1943 s nimi uzavrela prímerie.

38 Taliansky trojmotorový bombardér Savoia-Marchetti SM.84. V apríli 1943 dostala SR ponuku od vlády Talianska na dodávku rôznych typov lietadiel (bojových, ale aj cvičných). Slovenská strana prejavila záujem o kúpu 20 bombardovacích lietadiel Savoia Marchetti SM 84, ktorými chcela vyzbrojiť bombardovaciu letku. Zavázil tiež argument, že tento typ lietadiel sa mohol adaptovať aj na dopravnú službu. V auguste sa prebrali prvé tri lietadlá. V septembri však bol predaj zablokovaný, lebo materiál po kapitulácii Talianska a vylovení Spojencov zhabala nemecká armáda. S uvoľnením ďalších 4 lietadiel Nemci súhlasili až v lete 1944 a na Slovensko sa dostali v auguste 1944. K ich ďalšiemu osudu pozri: ŠUMICHRASŤ, KLABNÍK, ref. 5, s. 64-65; ŠUMICHRASŤ, P. *Slovenské Savoie Marchetti SM-84 Bis*. In *Vojenská história*, roč. 3, 1999, č. 4, s. 119-126; Tenže: *Slovenské Savoie Marchetti SM-84 Bis v dokumentoch (1943-1944)*. In *Vojenská história*, roč. 12, 2008,

Na ceste do Milána ho niekoľko desiatok ráz zastavili nemeckí poddôstojníci so samopalmi v pohotovosti, donútili ho vystúpiť a vozidlá skonfiškovali. Avšak vďaka jeho náklonnosti k Nemecku sa mu za pomoci neutíchajúcej snahy a veľkej trpezlivosti vždy podarilo presadiť pokračovanie v ceste.³⁹

Je celkom zrejmé, že tam sa mu znova dostalo názorného príkladu pôsobivej sily nemeckej brannej moci.

II. Jednotlivé správy.

a) Letectvo.

1.) Nasadenie na fronte.

Personál jednej letky, ktorý bol predtým vyškolený na Slovensku na Me 109 E 7, a ktorý mal nahradiť personál stíhacej letky nasadenej už pred polrokom ako 13./JG 52⁴⁰ v Majkope, resp. na Kubánskom predmostí, absolvoval koncom júna 43 v Sarabuse⁴¹ (Krym) preškolenie na typ Me 109 G 4⁴². Ku dňu vystriedania personálu, ktoré prebehlo 1. júla 43⁴³, dosiahla slov. letka 154 zostrelov pri iba 4 vlastných stratách. Odkedy sa letka prezbrojila na moderný typ Me 109 G 4, rástli jej počty zostrelov zo dňa na deň. Personál vykazoval vynikajúce vystupovanie.

Slov. minister obrany zaslal 13. 9. 43 na DLM požiadavku, aby bola 13. letka vzhľadom na „duševné a morálne“ vyčerpanie okamžite stiahnutá z poľa.⁴⁴ Túto požiadavku DLM ďalej zaslalo skupine pridelencom Ob.d.L.⁴⁵ a veliteľstvu Leteckej flotily 4. Vyšetrovanie, ktoré na základe toho veliteľstvo Leteckej flotily 4 okamžite nariadilo, viedlo k záveru, že kapitán a veliteľ letky⁴⁶ sa v protiklade k ostatným podriadeným osobne len veľmi málo angažoval a jeho zlý príklad podlomil morálku jeho mužov. Veliteľstvo Leteckej flotily 4 následne požadovalo jeho odvolanie. Podľa predpisu veliteľského štábu Ob.d.L.⁴⁷ Ia č.21 441/43 g.Kdos.⁴⁸ z 19. 9. sa nariadilo stiahnutie tejto letky na Slovensko na obnovenie síl. Jednania medzi náčelníkom DLM a slov. ministrom obrany ešte v tejto záležitosti t. č. stále prebiehajú. Minister obrany v zásade s náčelníkom DLM súhlasil a povedal, že túto letku bude treba po načerpaní síl potrebné znova poslať na front. Či však tento prísľub aj dodrží, nie je v tejto chvíli jasné.

č. 4, s. 94-122; Tenže: Slovenské Savoie Marchetti SM-84Bis v dokumentoch (1939 – 1945) 2. časť. In *Vojenská história*, roč. 13, 2009, č. 1, s. 86-120.

39 Na čele preberacej komisie bol náčelník štábu Veliteľstva vzdušných zbraní pplk. gšt. Alojz Ballay.

40 JG – Jagdgeschwader, stíhacia eskadra, 1. frontová garnitúra prišla na front v októbri 1942.

41 Letecká základňa v Sarabuze

42 Išlo o verziu nemeckej stíhačky Messerschmitt Bf 109 G-4, ktorá prichádzala do výzbroje Luftwaffe v roku 1942. Od predchádzajúcich verzií ju odlišovala najmä skutočnosť, že ju poháňal nový a výkonnejší motor Daimler-Benz DB 605. Podľa P. Šumichrasta, ktorý sa opiera o relevantné archívne fondy slovenskej proveniencie nešlo o lietadlá G-4 ale G-2. ŠUMICHRAST, ref. 5, s. 176.

43 Do Anapy sa piloti 2. garnitúry premiestnili 2. 7. K prestriedaniu oboch garnitúr došlo 7. 7. ŠUMICHRAST, ref. 5, s. 177.

44 Čatloš túto žiadosť predložil na základe správy veliteľa letky 13. stot. let. Jozefa Páleníčka z 11. 9. 1943. Bližšie pozri ŠUMICHRAST, ref. 5, s. 190; Dokument uverejňuje BYSTRICKÝ, ŠUMICHRAST, ref. 5, s. 68, dokument 36; VHA Bratislava, f. MNO 1939 – 1945, spisy tajné, šk. 21, č. 4306.

45 Ob.d.L. – Oberkommando der Luftwaffe, Hlavné veliteľstvo vzdušnej zbrane

46 Stotník letectva Jozef Páleníček

47 Ob.d.L. – Oberkommando der Luftwaffe, Hlavné veliteľstvo vzdušnej zbrane

48 Tajná veliteľská záležitosť.

Od 1. 7. 43 do 14. 9. 43 dosiahla 13./JG 52 39 potvrdených a 2 nepotvrdené zostrely pričom utrhla 3 straty vo vlastných radoch.

Z pozemného personálu dezertovali 3 muži s 1 nákladným vozidlom⁴⁹. Nároky na letku boli po tomto zistení I. leteckým zborom nižšie ako na nemeckú letku. Piloti absolvovali v priemere na deň ledva 1 a pol štartu. Z tohto dôvodu nemôže byť o nadmerných nárokoch, ktoré sa uvádzali ako základ pre žiadosť slov. ministra obrany, ani reči.

2.) Nasadenie pri Zaistovacej divízii.

Počas bojov Zaistovacej divízie proti bandám⁵⁰ v priestore Minska boli proti pozemným cieľom z 11./slov. letky⁵¹ nasadené 4 stroje Avia B 534⁵² a 3 Š 328⁵³.

Po dodaní už schválených 12 strojov Fw 189⁵⁴ majú byť tieto zastarané typy vystriedané novými pozorovacími strojmi.

17. 5. 43 dezertovali od 11./slov. stíhacej letky 3 muži pozemného personálu na jednom stroji⁵⁵, kvôli nedostatku pohonných látok⁵⁶ však museli núdzovo pristáť ešte za našou líniou. Osádka bola vzatá do väzby, avšak počas leteckého útoku na Orel sa jej podarilo utiecť. Jeden z dezertérov bol ale neskôr znova zatknutý.

3. Výcvik ďalších jednotiek.

Na popud generála poľného maršala von Richthofena slov. minister obrany vyjadril svoju pripravenosť dať pre Leteckú flotilu 4 k dispozícii personál nasledovných jednotiek:

- a) 1 stíhaciu letku na vystriedanie už nasadenej 13./JG 52, a to v júni 1943 14 posádok
- b) 1 bombardovaciu letku so štábom skupiny za účelom preškolenia na He 111, a to 15. 6. 1943 19 posádok
- c) 1 letku strmhlavých bombardérov za účelom preškolenia na Ju 87, a to 1. 10. 1943 18 posádok
- d) 1 ďalšiu stíhaciu letku, a to 1. 10. 1943 14 posádok

Letka uvedená pod bodom a) sa koncom júna 43 presunula do poľa a vystriedala personál 13./JG 52.

Bombardovacia letka⁵⁷ bola koncom júna 43 prevelená do Saki (Krym) na preškolenie, kam dorazila 10. 7. 1943.⁵⁸ S výcvikom bola poverená KG 4.⁵⁹ V dôsledku ťažkých bojov na východnom fronte však tesne pred príchodom slov. letky došlo k preloženiu KG 4 na iné miesto a k jej nasadeniu. A tak nebol výcvik v Saki 10. 7. 43 v dôsledku spomínaných výnimočných okolností zabezpečený ani personálne, ani materiálne. Dôstojník DLM sprevádzajúci slov. letku, ktorý ju v Saki približne 5 týždňov cvičil a dohliadal na ňu, zriadil za po-

49 V origináli LKW – Lastkraftwagen, nákladné vozidlo

50 Správne do ofenzívnych protipartizánskych akcií

51 V rámci tejto činnosti poskytovali priamu leteckú podporu nemeckým jednotkám, vykonávali najmä rozsiahlu prieskumnú činnosť. Tá bola často spojená s bitevnými a bombardovacími náletmi. Ich cieľom sa stávali aj obce ležiace v „partizánskej oblasti“.

52 Československý jednomotorový stíhací dvojplôšník Avia B-534

53 Československý pozorovací a ľahký bombardovací jednomotorový dvojplôšník Letov Š-328. Okrem uvedených strojov mala letka v tomto priestore k dispozícii aj jeden stroj Praga E – 241 – dvojmiestny dvojplôšník určený na pokračovací výcvik. ŠUMICHRASŤ, ref. 5, s. 113.

54 Nemecký dvojmotorový pozorovací stroj Focke-Wulf Fw-189

55 Letov Š – 328

56 Podľa P. Šumichrasta pilot stratil orientáciu. ŠUMICHRASŤ, ref. 5, s. 111-112.

57 Oficiálne zriadená bola k 30. 6. 1943 ako letka 41. ŠUMICHRASŤ, KLABNÍK, ref. 5, s. 38.

58 Podľa V. Klabníka letka prišla do Saki 7.-8. 7. 1943. ŠUMICHRASŤ, KLABNÍK, ref. 5, s. 38.

59 KG – Kampfgeschwader, bombardovacia eskadra

moci prostriedkov nachádzajúcich sa na základni výcvikový kurz a na rozkaz Leteckej flotily 4 prevzal velenie celého výcviku. Obstaranie cvičných lietadiel narážalo, aj napriek maximálnej podpore Leteckej flotily 4 a I. leteckého zboru⁶⁰, na veľké ťažkosti. Až do príchodu predpokladaného vedúceho výcviku po 4 týždňoch boli k dispozícii 4 He 111. O niečo neskôr sa situácia s lietadlami výrazne zlepšila, takže velenie výcviku v súčasnosti disponuje 9 strojmi He 111.

Vzhľadom na to, že letecká základňa v Saki nie je na účely výcviku vôbec usposobená, mohol by výcvik prebiehať v rámci 4 skupín v Ríši rýchlejšie, než je to v poli.⁶¹

Výcvik letky by sa odhadom mohol zavŕšiť v polovici novembra 43.⁶²

1 muž pozemného personálu dezertoval na jednom lietadle Kl 35.⁶³

Či sa plánované termíny uvedené pod bodmi c) a d) podarí dodržať, je otázne. Vychádzajúc zo súčasnej situácie dokonca jestvuje možnosť, že slov. minister obrany v budúcnosti žiadne jednotky pre použitie na východnom fronte neuvoľní.⁶⁴

4.) Jednotky vo vlasti.

3 pozorovacie letky polovicu svojho lietajúceho personálu prenechali bombardovacej letke na preškolenie, zvyšok sa preškolí na Fw 189 po dodaní tohto typu.

Zo stíhacích pilotov, ktorí sa vracajú z frontu, sa na ochranu hlavného mesta Bratislavy vyčlení 1 štvorica Me 109 E 7⁶⁵, aby tu držala pohotovosť.⁶⁶

Zvyšok tejto v bojoch skúsenej stíhacej letky sa použije na výcvik stíhačov, ktorí sa na Me 109 ešte nepreškolíli.

Pri leteckom pluku v Piešťanoch⁶⁷ sa na zabezpečenie neustáleho dopytu po poddôstojníkoch zorganizoval od 1. 4. do 30. 5. 43 poddôstojnícky kurz.

18. 3. 1943 dezertoval do Turecka na bombardéri Martin⁶⁸ slov. pilot očakávajúci odvolanie z dôvodu potrestania, spolu s ním dezertovali aj 4 príslušníci pozemného personálu.

60 I. Fliegerkorps

61 Vybraní príslušníci letky boli 8. 9. 1943 vyslaní do bojovej leteckej školy v Greifswalde.

62 V tom čase už bola letka zo Saki (vzhľadom na vývoj na fronte) stiahnutá a práve dorazila na Slovensko. Bližšie ŠUMICHRASŤ, KLABNÍK, ref. 5, s. 46-47. O stiahnutí celej Kampfgruppe rozhodla nemecká strana, o čom sa slovenské MNO dozvedelo až dodatočne. 21. 10. 1943 upozornil náčelník štábu vzdušných zbraní pplk. gšt. Alojz Ballay predstaviteľov Nemeckej leteckej misie, že „o ukončení výcviku He 111 letky v Saki nemalo ministerstvo doteraz žiadne poznatky a nemohlo preto vydať žiaden rozkaz na odchod domov“. MNO sa so situáciou oboznámilo až v rozhovoroch s genpor. Ludwigom Keiperom a veliteľom Kampfgruppe mjr. Mikulášom Lisickým. Následne 25. 10. 1943 formálne aj minister Čatloš súhlasil, „aby za terajších okolností, v ktorých sa nachádza naša bojová skupina, bola táto urýchlene odoslaná do zázemia, kde vyčká rozkazy na jej ďalší výcvik (1 letka He - 111, 1 letka Me-109 a 1 ľahká batéria PL)“. VHA Bratislava, f. MNO 1939 - 1945, spisy tajné, šk. 21, č. j. 4 498 taj., náčelník štábu vzdušných zbraní na DMK z 21. 10. 1943; náčelník štábu ministra na DLM 25. 10. 1943.

63 Nemecký cvičný jednomotorový jednoplošník Klemm Kl 35. Dezertérom bol mechanik tohto lietadla slob. Ján Murgaš, ktorý uletel 26. 8. 1943. Bližšie pozri ŠUMICHRASŤ, KLABNÍK, ref. 5, s. 40-41.

64 Plánované termíny sa dodržať nepodarilo, ďalšia letka Messerschmittov a tiež ani letka vyzbrojená Ju 87D-5 už na fronte nezasiahli. Legendárne Stuky sa do výzbroje slovenských vzdušných zbraní dostali až v polovici roku 1944.

65 Messerschmitt Bf 109 E-7, v tom čase išlo o zastaranú verziu známej nemeckej stíhačky.

66 Štvorčlenný hotovostný roj stíhacích lietadiel Messerschmitt Bf 109E na obranu hlavného mesta bol zriadený 20. 8. 1943. Od 31. 1. 1944 ho nahradila letka 13 ako pohotovostná letka vzdušných zbraní. Bližšie pozri ŠUMICHRASŤ, KLABNÍK, ref. 5, s. 123-134.

67 V origináli Pystian.

68 Išlo o úspešný úlet skupiny Antona Vanka z letiska Trenčianske Biskupice na lietadle Avia B-71 (SB-2). Toto ľahké bombardovacie a prieskumné lietadlo bolo jediným exemplárom tohto typu vo výzbroji slovenských vzdušných zbraní. Za poskytnutie informácií ďakujeme PhDr. Petrovi Šumichrastovi, PhD.

5.) Letecká škola.

V dôsledku zriadenia leteckého závodu v Biskupiciach⁶⁹ musela letecká škola uvoľniť svoje dovtedajšie priestory a presídlieť sa do Zvolena.⁷⁰

Popri trvale prebiehajúcich kurzoch sa t. č. uskutočňuje aj preškoľovanie na 2-motorové typy lietadiel.

Posádky, ktoré v Ríši absolvovali výcvik na C-škole Öls⁷¹, teraz prevezmú výcvik na C-preukaz.⁷²

6.) Výstavba letísk.

V dôsledku využívania moderných stíhacích a bombardovacích lietadiel aj Slovensko pociťuje nátlak, aby rozšírilo svoje letiská, potom čo doteraz boli všetky rokovania o zväčšení letísk vždy neúspešné. Najvyššiu prioritu dostalo zriadenie zariadení pre pristávanie za zlého počasia na 3 letiskách.

7.) Dodávky lietadiel z Ríše.

V apríli 1943 sa dodali na Slovensko 2 stroje Caudron C 445⁷³, ktoré boli zariadené ako sanitné. Okrem toho sa uzavrelo niekoľko kúpnych zmlúv, v rámci ktorých sa dodávky uskutočnia v nasledovných týždňoch:

4 Fi 156 (Bocian)⁷⁴,

1 Fw 189 ako lietadlo na meračské práce⁷⁵,

12 Fw 189 pre nové vyzbrojenie 1./pozorovacej letky, ktorej letecký inventár je už úplne zastaraný a neupotrebitelný.⁷⁶

Tesne pred uzavretím sa nachádzajú obchodné jednanie o

30 Fw 44 (Stehlík)⁷⁷

30 Go 145.⁷⁸

Okrem toho sa Slovensku ponúkli stroje:

Airspeed Envoy,⁷⁹ Slovensko odmietlo,

69 V Trenčianskych Biskupiciach. Jej pôvodný oficiálny názov bol Slovenská továreň na lietadlá, úč. spol.. Po zmenách, ktoré tu nastali v roku 1943 uzavretím dohody medzi Ríšskym ministerstvom vzdušnej dopravy a Hlavným veliteľstvom vzdušnej zbrane Nemeckej ríše a Ministerstvom národnej obrany SR o výrobe lietadiel nemeckého vzoru na Slovensku z 20. 8. 1943 bol názov nového podniku „Továreň na lietadlá Biskupice“. V januári 1944 došlo k ďalším zmenám a bola založená „Továreň na dopravné prostriedky úč. spol. Trenčianske Biskupice“. Bližšie pozri ŠUMICHRASŤ, P. Správa o Továrni na dopravné prostriedky v Trenčianskych Biskupiciach (1945). In *Vojenská história*, roč. 13, 2009, č. 3, s. 77-95.

70 V auguste 1943 sa presťahovala do Banskej Bystrice a na letisko Tri Duby.

71 Flugzeugführerschule FFS (C) 22 v Oels v Sliezske

72 Absolventi výcviku mali byť inštruktormi výcviku zameraného na lietanie bez vidu a na viacmotorových lietadlách. Výcvik v Oels absolvovali štyria piloti, dvaja palubní mechanici, dvaja rádiotelegrafisti, čiastočne tiež pridelený tlmočník. Bližšie pozri ŠUMICHRASŤ, KLABNÍK, ref. 5, s. 35-36.

73 Francúzsky dvojmotorový jednoplošník Caudron C.445M Goéland (Morská čajka). Na Slovensko koncom septembra 1942 nemecká strana dodala šesť typov tohto lietadla (jedno však bolo predvádzacie, ostalo však na Slovensku). Začiatkom roku 1943 (február-marec) slovenská strana prevzala ďalšie tri lietadlá tohto typu. Ďalšie dve boli dodané v júli 1943, a to v sanitnej verzii. ŠUMICHRASŤ, KLABNÍK, ref. 5, s. 69-70.

74 Nemecký kuriérny a spojovací jednomotorový hornoplošník Fieseler Fi 156 Storch (Bocian).

75 Išlo o stroj, ktorý mal byť využívaný na získavanie podkladov pre vyhotovenie vojenských máp a katastrálnych máp.

76 Lietadlá boli na Slovensko dodané v októbri 1943. ŠUMICHRASŤ, KLABNÍK, ref. 5, s. 67-68.

77 Nemecký cvičný a športový jednomotorový dvojplošník Focke-Wulf Fw 44 Stieglitz (Stehlík). Zmluva na lietadlá bola podpísaná v decembri 1943, išlo už o používané stroje. Niektoré (zahrnuté v kontrakte) sa na Slovensku používali už pred jej podpisom. ŠUMICHRASŤ, KLABNÍK, ref. 5, s. 68.

78 Nemecký cvičný jednomotorový dvojplošník Gotha Go 145. V čase, keď ho Nemecko ponúkalo Slovensku na predaj, už bol beznádejne zastaraný, SR ich napriek tomu nakoniec odkúpila.

79 Britské dvojmotorové jednoplošné dopravné lietadlo Airspeed AS.6 Envoy (Vyslanec).

He 72 (Kadet),⁸⁰ Slovensko odmietlo⁸¹,
 Fw 58 (Kaňa),⁸² rozhodnutie slov. vzdušných zbraní ešte nie je k dispozícii,
 W 34⁸³, rozhodnutie slov. vzdušných zbraní ešte nie je k dispozícii,
 Ju 86⁸⁴, rozhodnutie slov. vzdušných zbraní ešte nie je k dispozícii,
 He 111 E 3 a F 2⁸⁵, rozhodnutie slov. vzdušných zbraní ešte nie je k dispozícii.⁸⁶

8.) Požadované dodávky.

Slovensko nutne potrebuje moderné stíhačky pre stíhaciu ochranu, najmä Bratislavy, a priľahlých nemeckých, slovenských a česko-moravských priemyselných oblastí. Podobné želania však boli doposiaľ nemeckou stranou, menovite zo strany RLM, odmietané s poukazom na nutnejšiu potrebu inde.

9.) Dodávky lietadiel z Talianska.

V polovici júla 1943 sa uzavrela medzi Slovenskom a Talianskom kúpna dohoda týkajúca sa 18 strojov Savoia S 84 (3-motorové bombardovacie lietadlo). Z toho bolo dodaných 5 strojov. Ostatné lietadlá krátko pred ich preletom skonfiškoval nemecký Wehrmacht. Požiadavku slov. vzdušných zbraní na DLM ohľadne ich uvoľnenia na Slovensko DLM odporučila a ďalej zaslala na RLM.⁸⁷

10.) Letecký park Mokrad⁸⁸.

Presídlenie leteckého parku do Mokrade sa ukončilo. Letecký park však zatiaľ svoju úlohu ako stredisko opráv pre letecké jednotky neplní, pretože

- 1.) plánované provizórne opravovne (baraky) sa ešte nepostavili,
- 2.) chýbajú elektrina a voda,
- 3.) dve malé haly, ktoré sa tam nachádzajú, a z ktorých jedna by mohla slúžiť ako dočasný výzbrojný hangár, sa t. č. ešte používajú na uskladnenie materiálu.

Tým pádom opravy lietadiel a motorov, ktoré z času na čas vyvstanú, sa musia z väčšej časti odosielať do Ríše. Doteraz sa do Ríše na opravu odoslalo 17 lietadiel rozličných typov. RLM ďalej povolilo 37 ďalších opráv rozličnými nemeckými firmami.

11.) Slovenské letecké závody, a. s.

Slovenské letecké závody, a. s. sa momentálne nachádzajú v likvidácii. Z tohto dôvodu sa zriaďuje letecká továreň v Biskupiciach. V súvislosti s posledne menovanou firmou sa v auguste 1943 uzavrela dohoda medzi RLM a slov. ministerstvom obrany.⁸⁹ Slov. vzdušné zbrane dokonca časť budov úplne uvoľnili už pred niekoľkými mesiacmi. Nábeh výroby v súčasnej dobe stroskotáva na nespoľahlivom dozore firmy Weserflug Brémy. Ešte stá-

80 Nemecký cvičný jednomotorový dvojplášnik Heinkel He 72 Kadett (Kadet).

81 SR nakoniec zakúpila viacero lietadiel tohto typu.

82 Nemecké dvojmotorové cvičné, kuriérne a dopravné lietadlo Focke-Wulf Fw 58 Weihe (Kaňa). SR nemeckú ponuku na tieto lietadlá využila v roku 1944. V júni 1944 bolo dodaných spolu 10 lietadiel. ŠUMICHRASŤ, KLABNÍK, ref. 5, s. 71-72.

83 Nemecké jednomotorové jednoplošné dopravné lietadlo Junkers W 34. Tiež išlo o veľmi zastaranú konštrukciu. Na Slovensko bolo v máji dodaných 10 strojov (plus ukázkový stroj). ŠUMICHRASŤ, KLABNÍK, ref. 5, s. 72.

84 Nemecký dvojmotorový jednoplošný bombardér Junkers Ju 86. V roku 1943 už jednoznačne nepostačoval požiadavkám moderného leteckého boja. Slovenská armáda ho do svojej výzbroje neprevzala.

85 Jednalo sa o zastarané verzie nemeckého bombardéra Heinkel He 111, ktoré sa vyrábali ešte pred vypuknutím 2. svetovej vojny a ich bojová hodnota bola preto veľmi nízka.

86 Slovenská armáda ich nakoniec nezakúpila.

87 Porovnaj s poznámkou 38.

88 V origináli Mokrad.

89 Správne ministerstvom národnej obrany

le chýbajú výkresy, zariadenia a materiál. Tieto skutočnosti sa oznámili hlavnému inžinierovi Alpersovi, GL/C 2⁹⁰ a hlavnému inžinierovi Wunderlichovi, vedúcemu dozoru stavby leteckých závodov Weser počas ich prehliadky v Biskupiciach⁹¹, a obaja prisľúbili okamžitú nápravu.

b) Protiletadlové delostrelectvo.

1.) Nasadenie na fronte.

Pri slov. poľných divíziách a 13. slov. stíhacej letke sa nasadili 4 batérie protiletadlového delostrelectva:

- a) pri Zaisťovacej divízii: 3. (ľahká) batéria,
- b) – c): pri Rýchlej divízii: 1. (ťažká) a 7. (ľahká) batéria,
- d) pri 13. slov. stíhacej letke: 4. (ľahká) batéria.

Tieto mali byť po zimných bojoch, počas ktorých za ústupu z Kaukazu vznikli straty na mužoch a materiáli, na základe nariadenia ministra obrany úplne alebo čiastočne vystriedané.

Za účelom zistenia bojovej hodnoty a správania sa týchto batérií odletel začiatkom mája na rozkaz náčelníka DLM referent pre protiletadlové delostrelectvo na Krym a do Kerča, kde navštívil batérie v ich palebných postaveniach, ako aj slov. Rýchlu divíziu v priestore jej nasadenia. Ukázalo sa, že nálada mužstva bola skutočne dobrá. Odrážala sa v nej pýcha na osvedčenie sa v spoločných bojoch a na vlastné dosiahnuté zostrely. Poškodenie na odevoch bolo značné, časť mužstva nosila súčasti nemeckých uniforiem.

Poškodenia hlavňovej výzbroje sa v prípade ťažkej batérie podarilo odstrániť v nemeckej delostreleckej dielni na fronte. V prípade batérie vyzbrojenej kanónmi Oerlikon⁹² sa ukázalo, že bude nutná kompletná výmena hlavňovej výzbroje.

Na základe týchto zistení a jednotlivých hlásení batérií vydalo veliteľstvo Luftwaffe rozkaz na prípravu vystriedania, ktoré sa plánuje nasledovným spôsobom:

- | | |
|---|--------------|
| 3. batéria pri Zaisťovacej divízii ročníkom odvedencov 3., 4., a 7. batérie – 3. batériou | |
| 1. batéria pri Rýchlej divízii | 9. batériou |
| 7. batéria pri Rýchlej divízii | 13. batériou |
| 4. batéria pri 13. stíhacej letke | 14. batériou |

Striedajúce batérie prišli z posádok vo vlasti a vybavili ich nutnými posilami. Samotné vystriedanie sa realizovalo v priebehu júla po železnici v nadväznosti na striedanie mužstva Rýchlej divízie.

Na návrh DLM Leteckej flotile 4 a na základe prisľubu Vodcu slov. štátnikom vo vodcovom hlavnom stane⁹³ dostala 7. batéria, ktorá odovzdala svoje delá protiletadlovým delostrelcom nemeckej armády v oblasti Kubáne, dvanásť 2cm kanónov Oerlikon s príslušenstvom a s náhradnými dielmi zo stavov Leteckej flotily 4. Vystriedanie tejto batérie sa následkom toho pretiahlo až do augusta.

Pri príležitosti jedného letu k Leteckej flotile 4 v máji/júni navštívil náčelník DLM okrem 13. stíhacej letky v Anape aj slov. batérie protiletadlového delostrelectva v Kerči a na Kryme a našiel ich tam v dobrom rozpoložení.

Medzi generálom poľným maršalom slobodným pánom von Richthofenom a náčelníkom DLM sa okrem iného diskutovalo o umiestnení jednej ťažkej a jednej ľahkej batérie na

90 GL – General-Luftzeugmeister, hlavný letecký majster

91 Trenčianskych

92 V origináli Örlikon – 20 mm malokalibrový protiletadlový kanón švajčiarskej firmy Oerlikon.

93 V apríli 1943

ochranu formujúceho sa poľného veliteľstva vzdušných zbraní v Saki (Krym), ku ktorému sa potom o niečo neskôr (15. 11.)⁹⁴ vyjadril aj zastupujúci veliteľ slov. vzdušných zbraní.⁹⁵ Letecká flotila 4 by k tomu mala poskytnúť hlavnú výzbroj, ako aj výcvikové jednotky.

2.) Vojenské oblasti v zázemí.

V dôsledku rastúceho ohrozenia zo vzduchu od juhu sa posilnila ochrana Bratislavy protiletadlovým delostrelectvom o jednu ďalšiu ťažkú batériu, takže teraz sú tu nasadené:

1 skupina protiletadlového delostrelectva Bratislava, pozostávajúca z 3 ťažkých, 1 ľahkej batérie, 1 svetlometného oddielu z 2 svetlometných batérií.

Pripravuje sa ďalšie posilnenie 2 ťažkými a 1 ľahkou batériou.

3.) Výcvik jednotiek.

V prvej polovici roka trpel výcvik jednotiek v zázemí silným nedostatkom benzínu, ktorý postihol Slovensko. Tento sa obmedzil iba na rámec útvarov a spravodajských cvičení batérií nachádzajúcich sa v posádkach, ako aj na inštruktážne a bojové cvičenia s cvičnými terčmi pre batérie nasadené na protiletadlovú ochranu vlasti.

4.) Nové dodávky.

a) Pre jednu batériu, ktorej boli predtým dodané 2cm protiletadlové kanóny vz. 30, sa na základe požiadavky DLM na generálnom štábe⁹⁶ v auguste dodatočne dodal ešte jeden 60cm svetlomet.

b) Na podnet DLM Leteckej flotile 4 sa prostredníctvom generálneho štábu dala 15. 9. Rýchlej divízii k dispozícii jedna 8, 8cm batéria s riadiacim prístrojom 40.⁹⁷

c) V polovici septembra Vodca prikázal okamžitú dodávku ďalšej 8, 8cm batérie s riadiacim prístrojom 40.

c) Jednotka vzdušného spravodajstva.

1.) Nasadenie na fronte.

Z frontovej slov. jednotky vzdušného spravodajstva sa na začiatku časového úseku popisovaného v správe nachádzali v nasadení iba v súvislosti s udalosťami počas ústupu z oblasti Kaukazu už zmieňovaný letecký hlásny-rádiový oddiel (mot.), ako aj malá skupina vzdušného spravodajstva, ktorá bola nasadená pri 13./ slov. JG 52. Prvá jednotka bola nasadená v rámci Rýchlej divízie na zaistenie Krymu. Rádiové prístroje, ktoré táto jednotka stratila v dôsledku ústupu a tiež kvôli nepriateľskej činnosti medzi ľadmi Azovského mora, sa na rozkaz Ob. d. L.⁹⁸ nahradili v priebehu leta a v tom istom rozsahu. Všetci príslušníci mužstva, pokiaľ prináležali k ročníku 1939, boli už medzitým prepustení, pričom ich nahradili príslušníci Oddielu vzdušného spravodajstva v Žiline⁹⁹ patriaci k ročníkom povolávaným v jeseni 1942.

Pre vznikajúcu zmiešanú leteckú skupinu v Saki (Krym) bola vytvorená spravodajská skupina, ktorá sa nachádza v Saki, a bola tam už aj nasadená. Pokračovanie vstrojovania a školenia tejto skupiny zabezpečí Letecká flotila 4.

2. Oddiel vzdušného spravodajstva Žilina.¹⁰⁰

Výcvik mladých príslušníkov mužstva, povolaných v jeseni, stále pokračuje. V po-

94 V prípade dátumu ide o preklep. Samotná správa je datovaná 2. 10. 1943.

95 Pplk. gšt. Alojz Ballay

96 V origináli Gen Qu.

97 Prístroj na centrálné riadenie palby

98 Ob. d. L. – Oberkommando der Luftwaffe, alebo Oberbefehlshaber der Luftwaffe, hlavné veliteľstvo vzdušných zbraní, resp. hlavný veliteľ vzdušných zbraní

99 1. 10. 1942 bol oddiel vzdušného spravodajstva premenovaný na spojovací prápor vzdušných zbraní

100 Správne spojovací prápor vzdušných zbraní

radových a poľných cvičeniach sa aj naďalej kládol dôraz na precízny individuálny výcvik podľa nemeckého vzoru. Výkony dosiahnuté počas záverečnej inšpekcie koncom apríla boli celkovo uspokojivé, v niektorých ohľadoch dokonca dobré.

Spravodajsko-technický výcvik spojovacej roty sa odohrával v nasledovných oblastiach:

- a) príjem (tempo 40)
- b) teoretická prevádzka telegrafov,
- c) praktická prevádzka telegrafov,
- d) stavebné cvičenia v teréne.

V rámci rádiovej roty výcvik obsahoval nasledovné predmety:

- a) príjem a vysielanie,
- b) rádiová prevádzka,
- c) náuka o rádiových prístrojoch,
- d) cvičenia vo vysielaní.

Od 27. do 30. 4. sa konali skúšky, inšpekcie a výber účastníkov prípravného školenia pre poddôstojníkov. Pri počte účastníkov 130 mužov boli výsledky približne polovice z nich uspokojivé, zvyšok mal medzery a neprešiel, čo je možné v rámci tohto ročníku pripísať podstatne horším vyučovacím pomôckam.

V priebehu inšpekcie sa za spôsobilých pre účely ďalšieho výcviku v rámci prípravného školenia pre poddôstojníkov určilo 35 telegrafistov a 28 radistov. Následne na to ich sústredili do nového kurzu a dostalo sa im jednomesačného dôkladného výcviku, ktorý potom viedol k celkovo použiteľným výsledkom. Vďaka tomu oddiel na konci kurzu disponoval väčším počtom upotrebitelných inštruktorov.

Z 35 telegrafistov, ktorí sa zúčastnili prípravného kurzu pred poddôst., sa 15 mužov dodatočne vycvičilo v rámci dvojmesačného kurzu aj na ďalekopiscov. Ich výcvik sa v súlade s predpisom vypracovaným nemeckým inštruktorom zameriaval najmä na nasledovné oblasti telegrafnej vedy:

- a) písanie 10 prstami,
- b) náuka o prístrojoch,
- c) služobná ďalekopisná prevádzka,
- d) cvičenia v pripojovaní.

Záver kurzu pozostával z dvojdnového cvičenia pripojovania a prevádzky v poľných podmienkach v teréne, ktorý sa uskutočnil v spojení so stavebným spojovacím oddielom, a ktorý priniesol v priemere dobrý výsledok. Takisto aj ústna a písomná skúška, ktorú účastníci kurzu zložili v prítomnosti nemeckých inštruktorov, dopadli v priemere uspokojivo.

Súčasne však prebiehal aj 2-mesačný kurz, ktorý sa skladal z príslušníkov rádiovej roty, s cieľom vycvičiť upotrebitelnú obsluhu zameriavacích prístrojov pre slov. vzdušné zbrane. Plán výučby obsahoval nasledovné rozdelenie látky:

- a) navigačný výcvik,
- b) prevádzka rádiových zameriavačov,
- c) náuka o zameriavacích prístrojoch,
- d) cvičenia v zameriavaní.

Cvičenia, pri ktorých sa najviac kládol dôraz na praktickú zameriavaciu službu, vykazovali takmer vždy dobré výsledky. 1. 8. 43 sa žiaci rozdelili po stanoviskách rádiovej zameriavacej služby na slov. letiskách, aby prehĺbili a rozšírili svoje poznatky nadobudnuté na hodinách. Za účelom praktického výcviku sa zatiaľ plánujú 2 mesiace, počas ktorých sa žiaci budú navzájom striedať každé dva týždne.

3.) Letecká hlásna služba.

Tak ako sa už vyzdvihlo v priebehu minulého polroka, slov. letecká hlásna služba je dobrým spojovacím ohnivkom smerom na juhovýchod, pričom vďaka svojej organizácii a vybaveniu je v stave poskytovať dobré predpolie pre susediace ríšske územia. V júli však letecká hlásna služba prekonala svoju prvú krízu, pretože v dôsledku prepustenia ročníka 39 a neskorého nástupu náhradníkov zrazu nastala veľká medzera, ktorú početne slabý spojovací oddiel nebol v stave zaplniť. Súčasne muselo byť bez náhrady uvoľnených 5 nemeckých vyhodnocovateľov s k.v.¹⁰¹ Na základe námietky DLM sa podarilo aspoň provizórne zaviesť ako naliehavé opatrenie, aby sa zatiaľ neprepúšťali vojaci nemeckého pôvodu¹⁰², nasadení s veľkým úspechom v rámci leteckých strážnych veliteľstiev.¹⁰³ Náhradu za nemeckých vyhodnocovateľov sa však podarilo vycvičiť až vo Viedni a do služby v slov. leteckých strážnych veliteľstvách mohla nastúpiť až začiatkom septembra.

Na základe politickej a predovšetkým vojenskej situácie v Taliansku sa ďalšia výstavba leteckej hlásnej služby zreteľne urýchlila a veľký počet hlások sa nanovo obsadil. Momentálne sa teda so 120 aktívnymi hláskami, z ktorých doteraz jedna časť nebola vôbec obsadená, podarilo dosiahnuť pomerne uspokojivý stav.

Po technickej stránke došlo k výraznému zlepšeniu liniek na východné Slovensko ako aj spojení na Bratislavu. Predovšetkým ale sa ich konečne na základe rozkazu MNO podarilo zabezpečiť, takže teraz linky leteckej hlásnej služby sú k dispozícii výhradne leteckej hlásnej službe a ostatné služobné miesta ich už nevyužívajú.

Za účelom školenia a pokračovacieho výcviku, ako aj unifikácie celej leteckej hlásnej služby na juhovýchodnom krídle zorganizoval náčelník NVW¹⁰⁴ v Osnabrücker kurzy, ktoré budú pravidelne navštevované všetkými štátmi. Vďaka tomu je zabezpečený unifikovaný výcvik všetkých dôstojníkov a poddôstojníkov, ktorí sa zúčastnia aspoň po 4 na dobu celého mesiaca jedného z týchto kurzov.

Okrem toho mali náčelník leteckej hlásnej rot, náčelník oddielu vzdušného spravodajstva¹⁰⁵, ako aj niektorí dôstojníci leteckej hlásnej služby na viacerých zasadaniach v Ríši príležitosť oboznámiť sa s najnovšími zariadeniami a pracovnými postupmi nemeckej leteckej hlásnej služby a odniesť si z nich odpovedajúce podnety pre vlastnú leteckú hlásnu službu.

Za účelom ďalšieho rozvoja sa predbežne plánuje prekrývanie telefonických vedení s rádiovými. Potrebné rádiostanice už sú k dispozícii, avšak rádiová prevádzka môže začať až po vycvičení leteckého hlásneho personálu, takže v najbližšom čase s ňou nie je možné rátať.

4.) Nové dodávky prístrojov.

Počas obdobia popisovaného v správe sa okrem mnohých náhradných a jednotlivých súčiastok dodali:

- a) 2 komplety pre malý rádiový oddiel¹⁰⁶
- b) 2 komplety pre ľahký rádiový oddiel Kzw/Lgw.¹⁰⁷
- c) 1 ľahký stavebný spojovací oddiel, ako náhrada za výbavu stratenú na fronte. Tak tiež na dovybavenie 10 strojov Caudron:

101 Skratka k. v. pravdepodobne znamená kriegsverwendungsfähig, tzn.. schopný vojnového nasadenia.

102 Etnickí Nemci – Volksdeutsche.

103 Flukos – Flugwach – Kommandos

104 Nachrichtenverbindungswesen – spravodajské spojenie

105 správne spojovací prápor vzdušných zbraní

106 Kleinfunktruppe

107 Pravdepodobne Kurze Wellen/Lange Wellen, krátke vlny/dlhé vlny.

- a) 1 komplet Fu.G. X¹⁰⁸
- b) 10 kompletov Peil-G. V.¹⁰⁹
- c) 10 kompletov Fu. Bl. I.¹¹⁰

Pre výcvikové účely a pre nasadenie v rámci rádiovkej roty a leteckej hlásnej služby sa ďalej dodali:

- a) 24 Fu.G. X – overovacie tabuľky s príslušenstvom, ako aj
- b) 30 elektronik pre slov. rádiostanice na leteckých základniach. Okrem toho náčelník NVW
- c) povolil 6 projektorov pre letecké strážne veliteľstvá.

d) Meteorologická služba.

1.) Organizácia.

Aby sa ušetril ďalší nemecký personál, boli pokusy nasadiť namiesto nemeckých telegrafistov Slovákov. Avšak nedostatočná nemčina, ako aj ľahkovážne vnímanie služby učinili toto nasadenie neuskutočniteľným, takže bolo znova nutné obrátiť sa na nemeckých vojakov.

Stav vlastného personálu meteorologickej služby zostal nezmenený. Úlohy stanovené oddelením meteorologickej služby boli tak ako predtým aj naďalej sledované podľa plánu jedným meteorológom a malým počtom technikov.

2.) Prevádzka.

I. Meteorologická poradenská služba.

1.) Letecká meteorologická služba.

Všetky slov. a nemecké lety v rámci Slovenska ako aj von zo Slovenska (operačné a kuriérne lety na Východ) sú aj naďalej poradensky zabezpečované z Bratislavy-Vajnorov.¹¹¹ K poskytovaniu týchto pokynov pre zahraničné lokality dochádza telefonicky cez slov. vojenskú linku.

Zaujímavá je štatistika o počte poskytnutých poradenských služieb. V období od apríla do septembra vykazuje oproti minulému roku nárast o 125, 125, 25, 23, 48, resp. 35%. To dokazuje:

- a) zvýšenú premávku vo vzduchu,
- b) rastúcu disciplínu pilotov,
- c) nadpracú meteorologickej pozorovateľne v Bratislave-Vajnoroch.

Za nárastom počtu poradenstiev sa sčasti skrýva aj skutočnosť, že 15. mája došlo na Slovensku k založeniu civilnej leteckej dopravy, ktorá si mesačne vyžaduje v priemere až 60 dodatočných poradenstiev.

Popri poradenských aktivitách sa tiež neustále pracuje na organizácii meteorologickej poradenskej služby.

Tak napríklad, na základe porady so slov. velením vzdušných zbraní v Trenčíne 1. júna vstúpila do platnosti na celom území Slovenska „Smernica o predávaní meteorologických hlásení lietadlám“, ktorú vypracovala DLM. Táto najmä obsahuje:

- a) zákaz otvoreného vysielania správ o počasí, resp. odpovedajúcich výnimočných prípadoch,

108 Funkgeräte X – rádiová aparátúra

109 Peilgerät – goniometer – rádiový prístroj na zameriavanie lietadiel

110 ???

111 V origináli Preßburg-Weinern

b) odobrený špeciálny kľúč na odovzdávanie správ o počasí pre pozemnú premávku vypracovaný oddelením W.¹¹² a schválený RLM.

Keďže prax ďalej ukázala, že údaje o počasí, zostavené pre konkrétne lietadlo, konkrétnu trasu a pre konkrétny čas vzlietnutia, sa sčasti využívali aj pre iné lietadlá, iné trasy a iné časy vzlietnutia, oddelenie W. pri DLM vypracovalo dokument „Organizácia leteckej meteorologickej poradenskej služby“, ktorý čaká vlastne len na schválenie RLM, a ktorý má následne byť vo forme rozkazu zavedený v slov. vzdušných zbraniach. Jednania s velením slov. vzdušných zbraní ohľadne tejto záležitosti sa už vybavili.

Táto „Organizácia“ obsahuje najmä tieto zásady:

- a) o účele, aktuálnosti, a dobe platnosti poradenskej informácie o počasí,
- b) o minimálnych požiadavkách na stav počasia a o varovaní pred letom.

2.) Meteorologická služba pre hospodárstvo.

Táto sa z dôvodov utajenia využíva iba vo veľmi obmedzenej miere a slúži hlavne vojnovému hospodárstvu.

Zákaz rozširovania správ o počasí v tlači a v rozhlase je čo najprísnejšie sledovaný, s ním súvisiace priestupky sa však zatiaľ nezistili.

Hlásenie o stave vody z Bratislavy sa aj naďalej denne odosiela do meteorologickej pozorovateľne vo Viedni-Asperne.

Za účelom rozšírenia siete pozorovacích stanovísk na meranie zrážok v rámci Slovenska sa dosiahlo, aby sa vztýčili ďalšie 4 zberače vodných zrážok (zrážkomery). S nimi teraz Slovensko vlastní spolu 12 zrážkomerov, ktoré sú rozmiestnené hlavne v severnej pohraničnej oblasti, a ktoré majú veľký význam pre skúmanie povodní.

Spracovanie kalendára vzdušných mäs Slovenska, ktorý – ako sa už spomína v predošlej správe – predstavuje základ pre klimatologické výskumy na slov. liečebných a kúpeľných lokalitách, pokračuje aj naďalej.

II. Meteorologická pozorovania a meteorologická spravodajská služba.

Slov. pozorovacia sieť zostala v podstate bezo zmeny, iba na letiskách Prešov¹¹³ a Poprad, na ktoré v utorok, vo štvrtok a v sobotu lieta slov. dopravný stroj, sa dosiahlo zriadenie dvoch nových meteorologických pozorovacích stanovísk.

Na odstránenie príležitostných porúch a nepravidielností v slov. meteorologickej sprostredkovacej službe bolo nutné viackrát kontaktovať vedúceho slov. meteorologickej služby.

Rokovania s tunajším Štátnym ústavom hydrológie a meteorológie a slov. velením vzdušných zbraní viedli k tomu, že od 14. apríla boli opätovne obnovené lety (pre meteorologické účely – I.B – M.M.) zo Spišskej Novej Vsi¹¹⁴, ktoré sa v októbri minulého roku zastavili v dôsledku poškodení lietadiel. Vzhľadom na nedávne poruchy motorov museli byť 16. augusta znova zastavené. V tomto medziobdobí sa uskutočnilo 67 vzletov. Keďže nie je možné odhadnúť dobu trvania opráv, vyžiadala sa náhradný stroj, ktorý by po namontovaní oboch meteogramov na nosné plochy mohol obnoviť lietanie vo veľkých výškach približne začiatkom októbra.

Ďalekopisné predávanie slov. meteorologických hlásení a meraní rýchlosti vetra vo veľkých výškach a výsledky z výstupov zo Spišskej Novej Vsi meteorologickej pozorovateľni

112 Abt. W – Abteilung Wetterdienst – oddelenie poveternostnej služby

113 V origináli Preschau

114 V origináli Zipsen Neudorf

vo Viedni-Asperne a ZWG¹¹⁵ Kurfürstovi sa vykonávalo pravidelne a bez akýchkoľvek sťažností. Podobne aj štatistické zvydy meraní vetra vo veľkých výškach, výsledkov výstupov a meteorologických pozorovaní sa Ríšskemu úradu pre meteorologickú službu zakaždým odovzdávali v súlade s termínmi.

III. Vyučovanie.

Meteorologický výcvik slov. dôstojníka zmieňovaný v predošlej správe pokračoval podľa plánu. Navyše došlo aj k jeho rozšíreniu, keďže sa v rámci celkového trvania kurzu podarilo vybaviť mu 2-mesačnú študijnú cestu po Ríši. Tým pádom strávil 1 mesiac na centrále meteorologickej oblasti Viedeň-Aspern, resp. Mníchov-Riem. Popritom sa nenaučil len synoptickému spôsobu práce, nespoznával iba vedecké pomôcky a základnú organizáciu Ríšskej meteorologickej služby, ale okrem toho mal aj príležitosť zúčastniť sa 2 letov na prieskum počasia (alpské lety) z Mníchova-Riemu do severného Talianska, oboznámiť sa s rádiovou vysielačou stanicou vo Friedrichshafene, a navštíviť výškové observatórium na vrchole Zugspitze.

IV. Rôzne.

Príprava výťahov zo slov. pozorovacieho materiálu, o ktorých bola zmienka v minulej správe, a ktoré vyžadoval Ríšsky úrad pre meteorologickú službu za účelom opätovného vypracovania klimatologických máp, pokračovala po krátkom prerušení vďaka pomoci poskytnutej Štátnym ústavom hydrológie a meteorológie.

e) Civilná protiletdecká ochrana.

1.) SHD¹¹⁶ a oddiely SHD (mot.).

Operačnú hodnotu miestnych SHD nie je možné hodnotiť vysoko. Mestá mali vďaka návrhu DLM jej podporu na objednávky požiarnického vybavenia z Ríše; ale údaje z nedostatku prostriedkov väčšinou túto možnosť nevyužívali. Posudok o operačnej hodnote mestských a dobrovoľných hasičov vyhotovený referentom z Ríše z dôvodu previerky protipožiarnej ochrany zostal bez povšimnutia. Návrh DLM, aby sa ako hlavná protipožiarna ochrana ustanovili oddiely SHD (mot.), nemal úspech.

Vznikli 4 oddiely SHD (mot.), ktorých mužstvo podstúpilo výcvik. Ich pôsobiská sú rozdelené podľa dôležitosti lokalít: vybavenie motorovými vozidlami¹¹⁷ je ukončené, dodávka požiarnického materiálu prebieha. Tieto dodávky dostali na základe dohody DLM s špeciálnym poverencom pre požiarnický materiál (SBF)¹¹⁸ prednosť. Oddiely sú vybavované:

- 8 ľahkými vozidlami pre hasičské skupiny,
- 8 ťažkými vozidlami pre hasičské skupiny,
- 8 pojazdnými závesnými rebríkmi,
- 2 sanitnými motorovými vozidlami.

Cvičné jazdy, na ktorých sa dočasne podieľa aj referent DLM, práve prebiehajú.

2.) Protiletdecká ochrana závodov.

DLM sa znova podieľala na inšpekčných cestách. Predtým uložené opatrenia protiletdeckej ochrany v ropnej rafinérii Apollo v Bratislave sa blížia k svojmu naplneniu. Pumpy, požiarnické vozidlá a zariadenia na vytváranie hasiacej peny pri skladoch pohonných látok

115 Zentrale Wetterdienstgruppe bei Chef Wetterdienst beim Oberbefehlshaber der Luftwaffe – Centrálne skupiny poveternostnej služby pri šéfovi poveternostnej služby pri hlavnom veliteľovi vzdušnej zbrane

116 S. H. D. – Sicherheits-und Hilfdienst, Bezpečnostná a pomocná služba

117 Kfz. – Kraftfahrzeug, motorové vozidlo

118 Sonderbeauftragte für Feuerwehrgerätewesen, Zvláštny splnomocnenec pre požiarnický materiál

sa vďaka sprostredkovaniu DLM u SBF už dodali. Takisto sa so súhlasom SBF podarilo získať požiarnické vybavenie aj pre ostatné zbrojárske závody.

Panikárske nálady vyskytujúce sa v zbrojárskych závodoch produkujúcich pre Nemecko sa vďaka inštruktážnej akcii DLM o opatreniach protileteckej ochrany podarilo upokojiť. Je preto možné očakávať, že sily pridelené k WLS¹¹⁹ budú počas leteckého poplachu pripravené zasiahnuť.

Zavedenie pokračovania v práci v zbrojárske dôležitých továrňach počas leteckých poplachov zatiaľ nie je možné, pretože ani Flum¹²⁰, a ani L.S.W.D.¹²¹ k tomu neponúkajú potrebné predpoklady. Robotníci na Slovensku stavajú ochranu svojho života nad nevyhnutnosť výroby.

3.) Svojpomocná ochrana.¹²²

Po rozpade Slovenského leteckého zboru¹²³, o ktorom už bola zmienka, prešiel výcvik svojpomocnej ochrany na brannú výchovu¹²⁴. Táto bola zavedená zákonom č. 31 z 1. 4. 1943.

Úlohou brannej výchovy je výchova národa v duchu základov obranyschopnosti, a to prehĺbením národného sebavedomia, starostou o telesnú zdatnosť, a naočkováním odborných znalostí – aj protileteckej ochrany – za účelom obrany štátu.

Aj keď sa vďaka tomu obyvateľstvo konečne bližšie oboznámi s myšlienkami protileteckej ochrany¹²⁵ a svojpomocnej ochrany, stále ešte bude chýbať praktické poučenie. DLM opakovane a výslovne poukazovala na to, že tieto praktické poučenia sú úlohou protileteckej ochrany. Vzhľadom na priblíženie sa hrozby zo vzduchu – nálety do priestoru vzdušnej župy XVII¹²⁶ – je možné očakávať, že organizácia svojpomocnej ochrany vystúpi do popredia; k čomu už existujú náznaky.

Začiatkom septembra sa na popud DLM konalo vystúpenie hlavného vodcu protileteckej ochrany zemskej skupiny R.L.B.¹²⁷ Dunaj-Alpy¹²⁸ o najnovších skúsenostiach v oblasti svojpomocnej ochrany a o nevyhnutnej nutnosti jej zavedenia, na ktorom sa zúčastnili náčelník branného úradu¹²⁹, náčelník Civilnej protileteckej ochrany¹³⁰ a jeho referent, ako aj ostatné orgány protileteckej ochrany.

Popritom DLM podnietila vykonanie kurzu na škole zemskej skupiny vo Viedni-Grinzingu, na ktorej sa nemali zúčastniť len funkcionári svojpomocnej ochrany, ale aj referent náčelníka Civilnej protileteckej ochrany¹³¹, orgány miestnych vedúcich protileteckej ochrany z Bratislavy, ako aj stranícke orgány. Zatiaľ čo prví dostali pokyny v súvislosti s organizá-

119 WLS – Werke Luftschutz, protiletecká ochrana závodov

120 Flum – Flugmelde, letecké hlásky

121 L.S.W.D. – Luftschutz-Warndienst, Výstražná služba protileteckej ochrany

122 Selbstschutz

123 V origináli L.S. Bund – Luftschutzbund, Slovenský letecký zbor – sústredoval príslušníkov HG, HM, Freiwillige Schutzstaffel a Deutsche Jugend a vykonával predvojenskú a povojenskú leteckú výchovu, výcvik a pestoval letecký šport. Bližšie pozri Slovenský zákonník 1940, zákon č. 312/40 Sl. z. o Slovenskom leteckom zbore z 10. 12. 1940

124 Wehrerziehung

125 V origináli sa pre tento výraz používa skratka L.S. – Luftschutz

126 Luftgau XVII

127 R.L.B. – Reichluftschutzbund, Ríšsky zväz protivzdušnej ochrany

128 Generalluftschutzführer der Landesgruppe R.L.B. Donau-Alpenland

129 Chef des Wehramtes – pravdepodobne sa myslí šéf Veliteľstva brannej výchovy plk. gšt. Viliam Kanák.

130 V origináli Chef des Luftschutzes – šéf CPO plk. pech. Ján Imro.

131 V origináli des Chefs L. S.

ciou a praxou svojpomocnej ochrany, ostatní budú vyslaní k príslušným referentom miestneho vedenia protiletectkej ochrany z Viedne, aby mohli zakaždým prekonzultovať opatrenia práve zavádzané na Slovensku.

4.) Stavebná činnosť protiletectkej ochrany,

sa z dôvodu zväčšujúcej sa aktivity vo vzduchu v juhovýchodnej oblasti urýchlila. Krycie zátky protiletectkej ochrany, ktoré DLM už dávno navrhovala a rozširovala na kresbách, sa práve budujú.

DLM tiež opakovane sprevádzala do Viedne stavebného referenta protiletectkej ochrany za účelom prehliadok verejných priestorov protiletectkej ochrany, operačných bunkrov a štólní. Plány na výstavbu posledných sa odovzdali, pretože existuje úmysel, pripraviť štólne protiletectkej ochrany vo vrchoch ležiacich v blízkosti Bratislavy.

5.) Všeobecnosti.

Takmer po celé obdobie, ktoré je predmetom tejto správy, prevládal úmysel premiestniť úrad náčelníka Civilnej protiletectkej ochrany¹³² do iného mesta, čo veľmi ovplyvňovalo prácu protiletectkej ochrany. Proti tomu DLM vystupovala s poukazovaním na nevyhnutnosť zotrvania tohto úradu v Bratislave, správnom sídle celého štátu.¹³³

Pri príležitosti odoslania oficiálneho listu náčelníka DLM sa ministromi národnej obrany ponúkli informácie o 10 bodoch nutných opatrení na poli protiletectkej ochrany, pričom tento prisľúbil ich realizáciu.

Predovšetkým sa vyžadovalo energické vedenie v protiletectkej ochrane. Neustále zmeny vo vedení, ako aj veľmi malá zhoda medzi referentmi totiž neprispievajú k cieľavedomej realizácii požadovaných opatrení protiletectkej ochrany. V rámci rozhovoru náčelníka DLM so slov. ministrom obrany súvisiaceho s touto problematikou minister prisľúbil, že na čelo štábu Civilnej protiletectkej ochrany¹³⁴ dosadí energickú osobnosť s diktátorskými právomocami.

Témou osobitných jednaní sa stali aj opatrenia protiletectkej ochrany v prístave na Dunaji, ako aj opatrenia súvisiace s evakuáciou Bratislavy.

DLM znova poskytla protiletectkej ochrane filmy na premietanie. Prípravy na premietanie týchto filmov verejnosti sú v plnom prúde.

Napriek opakovaným návrhom existuje nechuť k realizácii propagandy protiletectkej ochrany, aby sa verejnosť, už znervóznená nepriateľskou propagandou, ešte viac neznepekovoala.

Hoci bol doterajší štáb náčelníka Civilnej protiletectkej ochrany¹³⁵ na základe návrhu DLM rozšírený v priebehu prvého polroka o niekoľko referentov, jeho práca je stále pomalá a veľmi málo plánovitá. Aj pracovná doba od 8. do 14. hodiny skôr zodpovedá, napriek vojne, zvyklostiam zaužívaným v krajine.

Spolupráca bola priateľská a dobrá, jednako sa v priebehu posledných týždňov popisovaných v správe ešte viac utužila.

Bundesarchiv-Militärarchiv Freiburg, Bestandssignatur RW 5 Oberkommando der Wehrmacht – Amt Ausland/Abwehr, Archivssignatur 448 a.

132 V origináli die Dienststelle Chef L. S.

133 Veliteľstvo CPO bolo nakoniec 1. 1. 1944 predsa len premiestnené do Banskej Bystrice.

134 V origináli slow L.S.

135 V origináli Stab des Chefs L.S.

OCHRANA PROTI ZBRANÍM HROMADNÍHO NIČENÍ. PŘEVOZNÝ ÚKRYT PÚ-68 A ÚKRYTOVÉ PRACOVIŠTĚ ÚP-82

MARTIN DUBÁNEK

DUBÁNEK, M.: Ferry shelter PU-68 and a sheltered all-terrain vehicle UP – 82. *Vojská história*, 3, 14, 2010, pp. 144–164, Bratislava.

The edited study presents a continuation of the works of the author on military equipment of the Czechoslovak Army and others. In the case he deals with engineer technique. Actually he deals with the development and production of, as well as, the use of the sheltered vehicles that should enable the work of brigades of the upper commander ranks in the conditions of war activities in case of using the weapons of mass destruction. The author stems here from the extensive fundamental study of archive materials of Military Central Archive in Prague. The report consisting of an extensive text study is supplemented with 10 schematic and picture attachments appropriately defining the theme and the imagination of the reader. The up-to-date character of the study is filled in with the fact that one of the studied sheltered vehicles, described by him is in Military History Museum in Piešťany. However, necessary to state here the machine is left in there without the appropriate use of the museum.

Military History; Military Technique; Ferry shelter. 60.-80' s.

Mezi málo známou ženijní techniku bývalé ČSLA náleží převozný úkryt PÚ-68 a úkrytové pracoviště ÚP-82. Úkrytové pracoviště ÚP-82 bylo vyráběno na Slovensku a rovněž jediný zachovalý exemplář PÚ-68 se nachází v depozitáři Vojenského muzea v Piešťanech.

V souladu s novými trendy vojenství a pod hrozbou použití jaderných zbraní a ostatních zbraní hromadného ničení byla tehdejší ČSLA nucena na přelomu 50. a 60. let 20. století řešit ochranu nejrůznějších stupňů velení. Manévrovací styl války přímo nutil k vývoji převozných úkrytů, ale velení ČSLA přistupovalo k řešení tohoto problému pouze zvolna.

V říjnu 1959 se jako výsledek jednání vojensko-vědecké konference MNO o systému velení ve vševojskové operaci objevil požadavek na vývoj mobilního úkrytu nebo úkrytového pracoviště.¹ Objekt vybavený filtroventilačním zařízením, který by bylo možné jednoduchým způsobem spouštět pod úroveň terénu, měl zabezpečit štáb před účinkem tlakové vlny jaderného výbuchu.

Zprvu se armáda musela spokojit pouze se štábními autobusy, případně v roce 1959 zavedenými skládacími úkryty z vlnitého plechu ÚO-1 a ÚO-2.² Teprve v srpnu 1961 se usku-

1 VÚA-VHA Praha (VÚA-VHA), fond (f.) MNO 1963, karton 203, sign. 46/29/11.

2 Dubánek, Martin – Lakosil, Jan – Minařík, Pavel. *Utajená obrana železné opony, Československé opevnění 1945-1964*. Mladá fronta 2008, též <http://www.rozhlas.cz/bunkry>.

tečnila konzultace odborníků Velitelství ženijního vojska (dále VŽV) se sovětskými ženijními specialisty z Výzkumného ženijního institutu v Nachabinu.³ Soubor přijatých doporučení počítal s vývojem snímatelné odolné karosérie na sériově vyráběném podvozku (tj. koncepcí mobilního úkrytu), což se jevílo jako ekonomicky nejvýhodnější a slibovalo rychlý náběh výroby. Toto pojetí pak spadalo do kompetence VŽV. Na druhou stranu sověti doporučili řešit i odolné vozidlo (tj. koncepci úkrytového pracoviště), aby bylo dosaženo shody ochrany pracovníků štábu a řidičů.⁴

Na poradě technické rady MNO 30. listopadu 1961 byl zadán úkol VESTA, na kterém mělo spolupracovat VŽV se zástupci Automobilní a traktorové správy MNO.⁵ Vlastní úkryt by tvořila odolná snímatelná nástavba umístěná na podvozek nákladního terénního automobilu Praga V3S, nebo perspektivně na podvozek jejího nástupce – vyvíjeného středního terénního nákladního automobilu S 360, který ovšem nebyl do armády zaveden a vznikl pouze v prototypu.⁶ Zástupci zmíněných složek MNO se měli dohodnout na vybavení úkrytu, projednat organizační začlenění a do 31. ledna 1962 předat řešiteli soubor technicko-taktických požadavků. V souvislosti s předběžným projektem se počítalo se zhotovením makety pojízdného pracoviště s vybavením. Pro značnou důležitost měl být roce 1962 úkol přeložen z rezortního do státního plánu. Na základě vyjádření Operační správy Generálního štábu a Organizačně mobilizační správy se zprvu počítalo s výrobou poměrně vysokého počtu 200 – 300 úkrytů VESTA určených pro práci štábu na stupni armáda a front.

Armáda stále ještě neměla jasno, jestli dá přednost převoznému úkrytu nebo úkrytovému pracovišti, ale podle úkolové karty F-1 byly definovány základní požadavky zprvu tak, aby pojízdné pracoviště zabezpečilo práci štábu za přesunu a na krátkých zastávkách. V případě potřeby mohlo vykonávat svou funkci i pod zemí. Snímatelná nástavba měla být kromě výše uvedených podvozků V3S, nebo S 360 převozná i na jiných podvozcích nákladních vozidel států Varšavské smlouvy. Hmotnost z počátku neměla přesáhnout 4 500 kg.

Úkryt měl poskytovat dostatečný prostor pro práci pěti až šesti osobám a zajistit jejich ochranu proti bojovým chemickým otravným látkám, bakteriím a střepinám. Proto měl obsahovat protiplynovou předsíň (později předsíně) a filtroventilační zařízení. Pochopitelně se počítalo i s jistou ochranou proti účinkům tlakové vlny a pronikavé radiace jaderných zbraní o ekvivalentu 20 kt. Při přesunu měl odolat tlakové vlně o síle 0,5 kg/cm² ve vzdálenosti 1 500 m od epicentra.⁷ Při umístění do okopu se bezpečná vzdálenost od epicentra výbuchu snížila na 650 m a tlaková vlna mohla působit silou 1 kg/cm². Pokud byl úkryt zakopán pod zem, očekávalo se, že vydrží působení tlakové vlny o síle 2 kg/cm² ve vzdálenosti 450 m. Limit na uložení do předem vykopané jámy a zahrnutí zeminou neměl překročit 40 – 60 minut a opětovné vyzdvižení 60 minut. Za nejdůležitější vnitřní vybavení byl požadován radiový dispečink, linkové spojení a vlastní zdroj energie.

Už tehdy začala první kritika, především od Velitelství chemického vojska, přičemž údajně nešlo zajistit požadovanou odolnost pokud nebude pancíř silný 10 – 12 mm. Nicméně práce na projektu nadále probíhaly a vzhledem s tehdy značnou spoluprací s Polskou lidovou republikou se dokonce zdálo, že se ještě rozšíří. Úkol byl totiž zařazen na základě jed-

3 Naučno issledovatělskij inženěrnij institut Nachabino.

4 Dubánek, Martin. *Převozný úkryt PÚ-68*, ATM 7/2009.

5 VÚA-VHA, f. MNO 1963, karton 203, sign. 46/29/11.

6 Předběžný projekt skříňové verze S 360 z roku 1961 (VÚA-VHA, fond MNO 1963, karton 270, sign. 24/2/11).

7 VÚA-VHA, fond MNO 1963, karton 203, sign. 46/29/11.

nání smíšené československo-polské komise z 2. března 1962 a usnesení PB ÚVKŠČ z 25. května 1962 do státního plánu s následujícími termíny: vývoj 1962 – 1964, výroba nulté série 1965 a zahájení řádné produkce 1966. Polsko však mělo zájem spíše o tažený úkryt na přívěsu a záhy o projekt ztratilo zájem.⁸

Operační správa Generálního štábu ČSLA kromě úkolu VESTA uvažovala v roce 1963 také o řešení pojízdného operačně taktického pracoviště POTAP. Přitom měly být u štábů armád i frontů zavedeny oba dva. Převozný úkryt VESTA se měl vyznačovat vysokým stupněm odolnosti proti ZHN, zatím co úkol POTAP měl být konstruován buď na vysoce pohyblivém automobilu, transportéru nebo dokonce vrtulníku, přičemž základním smyslem byla mobilita. Skříň měla být přizpůsobena pro přepravu vrtulníkem a její ukládání pod zem nebo do okopu nebylo požadováno. Do připravovaného okopu mělo případně vjíždět vozidlo se skříň. V konečném řešení byla skříň umístěna na středním terénním automobilu (valníku). Podle použitého podvozku byly známy úkoly POTAP-KOLOS (na Tatře 813)⁹, který byl zrušen, POTAP-PŘEMYSL (na nikdy nezavedeném novém podvozku, pravděpodobně S 360) a pojízdné operačně taktické pracoviště POTAP-MILOŠ na podvozku V3S.¹⁰ Požadavek na POTAP-MILOŠ se objevil v roce 1962 a ve stejném roce došlo ke zkouškám prototypu. Přestože se vozidlo ukázalo jako naprosto neperspektivní, neboť skříň pro čtyř až pětičlenné osazenstvo nebyla vybavena filtroventilačním zařízením, byl usnesením Kolegia ministra národní obrany zaveden 27. května 1964 do výzbroje. Doplňoval zavedený štábní skříňový automobil V3S. Podle plánu mělo být v roce 1964 vyrobeno dvacet vozidel a v roce 1965 dalších 110 kusů.¹¹ V roce 1967 vykazovala ČSLA 50 těchto vozidel.¹²

V souvislosti s plánováním řešení ochrany stupňů velení lze v roce 1963 uvést ještě jedno řešení. V souladu s československo-polskou spoluprací při vývoji a zavedení obrněného transportéru OT-64 SKOT se v roce 1963 objevily ještě návrhy na konstrukci odolného velitelského stanoviště SKOT-VS.¹³ Prototyp takového vozidla však byl realizován teprve v roce 1977.¹⁴ Jako analogie však mohly sloužit spojovací verze OT-64 R-2, R-3 a R-4, které ovšem sloužily na stupni prapor a pluk (R-2), pluk a divize (R-3) a divize a armáda (R-4).

Pokud se vrátíme k úkolu VESTA, v roce 1962 se podařilo rozplánovat projektové práce s řešitelem úkolu Výzkumným ústavem vzduchotechniky v Praze. Následující rok v dubnu a květnu 1963 byl ideový projekt projednán u VŽV a schválen na MNO 31. června 1963. Podle zápisu z porady 7. listopadu 1963 byla výroba prototypu plánována na říjen 1964, podnikové zkoušky do konce roku 1965, vojenské zkoušky do července 1966 a výroba od druhého pololetí 1968.

Nedílnou součástí se staly samostatné projekty hydrauliky pro vyproštění (schválen 7. lis-

8 Tamtéž.

9 Původně dělostřelecký tahač, respektive víceúčelový terénní nákladní automobil Tatra 813 KOLOS byl zaveden do výzbroje ČSLA až v roce 1966. Byl odvozen od projektovaného podvozku T-812 pro 30mm protiletadlový dělostřelecký systém SAMOTA, přičemž vývoj T-813 začal v roce 1959. V následujícím roku byl přijat jako státní úkol a v roce 1961 byl k dispozici první funkční vzorek.

10 VÚA-VHA, f. KMNO 1964, k. 54, sign. 1/12/5.

11 VÚA-VHA, f. KMNO 1964, k. 54, sign. 1/12/4.

12 VÚA-VHA, f. MNO 1967, k. 271, sign. 39/7/9.

13 VÚA-VHA, f. MNO 1963, k. 203, sig. 46/29/11.

14 Teprve v roce 1977 bylo vyvinuto štábní pracoviště na podvozku OT-64 SKOT. Mezi hlavní úpravy patřila rekonstrukce interiéru, tj. vytvoření čtyř pracovišť obsluhy, přidání pracovní desky na rozložení map a příslušného rádiového a dálnopisného spojení. V této době totiž probíhalo řešení nástupce převozného úkrytu PŮ-68 – úkol VESTA-C (budoucí úkrytové pracoviště ÚP-82) a velitelské stanoviště na OT-64 mohlo představovat analogii k POTAP. Uvedené štábní pracoviště nebylo s největší pravděpodobností zavedeno do ČSLA.

topadu 1963) a ramenového nakladače z 14. února 1964. Výkresy samotného úkrytu pochází z února až března 1964. Konečný projekt vypracoval ZVV Milevsko, respektive jemu podřízený Výzkumný ústav vzduchotechniky Praha-Malešice, oddělení speciální vzduchotechniky¹⁵, za součinnosti s n. p. ČKD Slaný a ÚV TOK Lískovec.¹⁶ Konečný projekt vznikl za vedení Ing. Antonína Krále¹⁷ a schválila jen výzkumná rada náčelníka ženijního vojska 16., respektive 21. dubna 1964, za předpokladu dořešení pohonu filtroventilačního zařízení při převozu a spojování několika úkrytů tkaninou.¹⁸

Úkryt VESTA být podle konečného projektu převážen na nákladních automobilech Praga V3S nebo Tatra 111 a přívěsu A5. K osazování měl sloužit vyvíjený jeřábový (ramenový) nakladač JN-10 na podvozku Tatra 138. Skupina pěti úkrytů by byla osazována jedním jeřábovým nakladačem, jehož cena byla vykalkulována na 200 000 Kčs. Podle cen platných k 31. březnu 1964 byla původně odhadnutá cena za úkryt 220 000 Kčs¹⁹ snížena na 180 000 Kčs. To při požadavku 40 nakladačů a 200 úkrytů představovalo bez náhradních dílů částku 44 miliónů Kčs. Na listopad 1964 byly plánovány zkoušky prvního prototypu vybaveného hydraulikou, ale bez vnitřního vybavení. Zkoušky se však podařilo realizovat až v lednu 1965.

V letech 1962 – 1964 bylo na vývoj vyčerpáno 499 308 Kčs. Přitom se do zahájení výroby ověřovací série předpokládalo vynaložit ještě 2 750 000 Kčs. Většinu požadavků se podařilo splnit až na hmotnost, která se z hlediska zvýšení odolnosti vyšplhala až na 4600 kg. Z tohoto důvodu nebyl fakticky možný transport na V3S a kompetentní složky MNO navrhly jeho umístění na Tatra 138 VN a osazování běžným autojeřábem AV-8, AB 063.2 nebo jeřábový tankem JT-34 JETÁK.

Na vývoji se rovněž podílelo Výzkumné skúšební středisko 040 v Praze podléhající VŽV (od roku 1966 jejímu nástupci Správě ženijního vojska). V listopadu 1964 provedlo VS 040 v rámci Zkušebního střediska 041 v Borečku u Mimoně modelové zkoušky výkresové dokumentace VESTA B schválené v dubnu 1964.²⁰ Tři modely vyrobené v dílnách Zkušebního střediska 041 v Terezíně v měřítku 1:4 byly podrobeny rozsáhlým deformačním zkouškám vnitřních výtuh a skořepiny.

Ve dnech 25. – 29. ledna 1965 proběhly v prostoru Dražice u Tábora podnikové zkoušky hydrauliky prvního prototypu úkolu VESTA B.²¹ Sloužily především pro ověření vyprošťovací síly, zdvihu a potřebného času k vyproštění. Zároveň byl vyzkoušen svislý vstup a jeho montáž, které provedlo VZS 040. Prototyp postrádal vnitřní vybavení a celkovou hmotnost 4 600 kg imitovaly pytly s pískem, což znamenalo překročení projektované hmotnosti a přetížení nákladního automobilu Praga V3S.²² Všem bylo okamžitě jasné, že „Vejtraska“ jízdu v méně únosném terénu nezvládne a bude nutné počítat s T-111 nebo T-138.

Prototyp byl osazován jeřábovým tankem JT-34 a za 20 minut zasypán zeminou.²³ Hyd-

15 Funkci vedoucího oddělení vykonával Ing. Miroslav Hiršál.

16 Jednalo se s největší pravděpodobností o Výzkumný ústav ocelových konstrukcí VŽKG – Železářny Lískovec.

17 Autorem pravděpodobně Václav Moláček.

18 VÚA-VHA, f. MNO 1966, k. 109, sign. 46/29/13.

19 Při 100 kusech asi 202 400 Kčs.

20 VÚA-VHA, f. MNO 1964, k. 210, sign. 46/29/16.

21 VÚA-VHA, f. MNO 1965, k. 104, sign. 46/82/2.

22 Při cestě z výrobního závodu ZVVZ Milevsko byl přepravován na automobilu V3S, u kterého musely být přední blatníky zatíženy pytly s pískem.

23 V rámci zkoušek byly pro porovnání zhotoveny rýpadlem a buldozerem dvě jámy. Těsná a volnější, která se osvědčila.

raulika jej za 8 minut vyzdvihla pouze do výše 1 550 mm, přičemž na stropě zbyla hlína. Z výkopu jej nebyl schopen vyprostit ani tank JT-34. Zásadním problémem se totiž ukázaly široké opěry hydraulických válců. Hydrauliku bylo nutné rekonstruovat, což znamenalo vytvoření teleskopických válců o zdvihu 2 200 – 2 400 mm. Změna hydrauliky však nutně zvýšila hmotnost na 5,2-5,5 t. Zkušební komise konstatovala, že výroba prototypů bude oddálena z července na prosinec 1965 a provedení zkoušek na květen až červenec 1966. Termíny ověřovací série a sériové výroby 1968 zůstaly zachovány. S prvním prototypem se zdvihem hydrauliky 1550 mm měly být v termínu od 12. srpna 1965 do 15. března 1966 provedeny alespoň kontrolní zkoušky pro prověření vnitřního vybavení.²⁴ Toto vnitřní zařízení mělo být převzato z vozidel POTAP, což si ovšem vyžádalo rozsáhlé úpravy, fakticky znamenající výrobu nového. Pro vyjímání měl být vyzkoušen ramenový nakladače RN-10, který se nacházel ve vývoji, nebo autojeřáb AV-8.

Konečný projekt nové hydrauliky se zdvihem 2 400 mm pochází z 24. března 1965 a vypracoval jej n. p. ČKD Slaný.²⁵ Armáda jej projednala v červenci 1965. Podnikové zkoušky s upraveným prototypem proběhly od září do prosince 1966 a z technického hlediska v podstatě skončily neúspěšně. Především nevyhověl jeřábový nakladač, neboť manipulace se zavěšeným úkrytem byla nebezpečná. Proto bylo posouzeno použití autojeřábu AB 063. Zkoušky se opozdily o tři týdny a u úkrytu byly dále kritizovány tlakové uzávěry, nevyhovující provedení tkaninové části vstupu, anténní svod a vnitřní vybavení. Navržené změny u 2. a 3. prototypu by ohrožily termín vojenských zkoušek a na základě jednání na zkušebním polygonu v Borečku v lednu 1967 měly být do března na prototypch provedeny pouze drobné úpravy, přičemž zbytek by byl zapracován až do výroby ověřovací série.

Nutnost provádět úpravy, jako také neujasněné požadavky způsobily značné zpoždění. Kontrolní zkoušky zřejmě probíhaly na prototypch č. 2 a 3 od února do května 1967. Při nich ZVVZ Milevsko zapracoval technicky lehce proveditelné a drobné úpravy. Větší připomínky měly být uskutečněny až v rámci sériové výroby. To však avizovalo fakt, že prototypy v opakovaných kontrolních zkouškách v podstatě uspěly. Dne 23. května 1967 byly zástupcům MNO předány upravené prototypy pro vojenské zkoušky.²⁶ Jednalo se o 2. a 3. prototyp, které byly upraveny podle zápisu z 13. ledna 1967 a doplněny o odmořovací soupravu. Zřejmě se jednalo i o úpravě šachtového vstupu, který se nacházel v provedení pro celkovou výšku úkrytu 2 600 mm, ale byla s ním dodána maketa nové úpravy. Dodatečně byl 30. května 1967 dodán suchý WC, asanační nádoba na obuv a ruční rozprašovací souprava pro odmoření. Taktéž byl vypracován návrh služebního předpisu, který ovšem z grafické přílohy obsahoval pouze schémata pro ukládání autojeřábem.²⁷

V červnu a červenci 1967 byly provedeny s úkrytem VESTA B vojenské zkoušky.²⁸ Zkoušky provedly útvary 51. ženijní brigády pod velením pplk. Ing. Karla Lva u Litoměřic a Mimoně. Předsedou komise při vojenských zkouškách vykonával taktéž příslušník 51. ženijní brigády pplk. Ing. Přemysl Kuba. V termínu od 12. do 15. června 1967 proběhly v prostoru Litoměřice zkoušky měření přetlaku z filtroventilačního zařízení a filtrů FJ-50. Oproti kontrolním zkouškám probíhalo rovnoměrnější proudění vzduchu.

Při vojenských zkouškách byly objeveny jen některé menší nedostatky, které se týkaly pře-

24 VÚA-VHA, f. MNO 1965, k. 97, sign. 46/29/10.

25 VÚA-VHA, f. MNO 1965, k. 98, sign. 46/29/11.

26 VÚA-VHA, f. MNO 1967, k. 239, sign. 46/29/14.

27 Tamtéž.

28 VÚA-VHA, f. MNO 1967, k. 239, sign. 46/29/6.

devším vnitřního vybavení. Přípomínky se týkaly například prosvětlovací desky na mapy, přemístění držáku radiostanice R-105 a na plášť úkrytu měly být přivařeny další věšáčky a poličky na plášť, mýdlo a ručníky. Dále se počítalo s nádobou na dezaktivaci obuvi a naopak měl být vyrazen původně požadovaný přenosný rozstříkovač. Měřič přetlaku měl být instalován již v první předsíni. Komfort osádky měl zlepšit plotýnkový vaříč pro ohřev stravy a konvice na čaj.

Zásadnější se jeví požadavek na možnost řešení individuálního uspořádání spojovacích prostředků a vybavení vnitřku úkrytu tehdejším hitem – umakartem nebo nátěrem krémové barvy. Na vnější plášť měly být navařeny jedna až tři stupačky pro snadnější vztyčení šachtového vstupu. Dne 30. června 1967 byly oba prototypy vráceny ZVVZ Milevsko pro provedení popsaných úprav. Nicméně z protokolu o provedení vojenských zkoušek z 28. července 1967 zkušební komise konstatovala, že úkryt VESTA B vyhovuje pro práci čtyř štábních pracovníků, přičemž se nadále počítalo s tím, že jeho používání mělo být skloube- no se štábními automobily.

Komise upozornila na nevhodnost úkrytu VESTA B na volném povrchu bez zasypání, kdy jeho tři milimetry silný plech byl snadno prostřelitelný a zranitelný střepinami. Na povrchu byl i méně odolný proti pronikavé radiaci. Také při přesunu byl prostředek zranitelný tlakovou vlnou. Nicméně byl uznám za vhodný pro potřeby velení PVOS armád a frontů. Komise jej také považovala za méně vhodný pro nižší svazek s výjimkou štábů prvosle- dových svazků a útvarů v období zahájení války. Dokument dále popisoval, že úkryt kladl velké nároky na maskování a budování klamných velitelských stanovišť. V rámci požadav- ků na spojení několika úkrytů bylo pplk. Ing. Kořánem doporučeno zachovat pouze lineár- ní propojování dvou úkrytů a v řešení propojovacího uzlu pokračovat až po vyjádření Ope- rační správy Generálního štábu.

Přesto byl objekt doporučen k zavedení a komise navrhla ověřovací sérii úkrytů podrobit zkouškám u štábů. Výzkumný ústav vzduchotechniky Praha Malešice zpracovával výrobní dokumentaci, přičemž v listopadu 1967 bylo plánováno zavedení.²⁹

Výrobu ověřovací série 6 kusů armáda plánovala v 1968 a sériové kusy od roku 1969, ale vše se opět poněkud opozdilo, neboť na listopadové poradě roku 1967 se hovořilo o tom, že objekt vlastně splnil zadávací podmínky pouze částečně.³⁰ Například zástupce náčelní- ka Generálního štábu pro rozvoj velení gen. por. Ing. Václav Vitanovský tvrdil, že je řešeno pouze ukrytí části živé síly štábu, přičemž po vyrazení spojovacích prostředků obsluhujících dané místo velení nebude možné zabezpečit velení vojskům.

Přesto byl převozný úkryt VESTA B pod označením PÚ-68 zaveden do používání ČSLA nařízením náčelníka Hlavní správy pozemních vojsk čj. 063173-29/1968 z 24. září 1968 v počtu 40 kusů.³¹ Dodávky byly realizovány počínaje rokem 1970 a měly být ukončeny v následujícím roce. Prozatím se na rok 1970 podařilo vyhledat výrobu 24 kusů za jednot- kovou cenu 1 199 000 Kčs s určením pro Západní vojenský okruh.³² Vzhledem k faktu, že finálním řešitelem se stal ZVVZ Milevsko,³³ lze předpokládat, že sériová výroba probíha- la v Milevsku.³⁴

29 VÚA-VHA, f. MNO 1967, k. 239, sign. 46/29/6.

30 VÚA-VHA, f. MNO 1967, k. 239, sign. 46/29/16.

31 VÚA-VHA, f. MNO 1971, k.211, sign. 22/2/4. Zde uvedeno 50 kusů.

32 VÚA-VHA, f. MNO 1970, k. 217, sign. 22/2.

33 VÚA-VHA, f. MNO 1963, k. 203, sign. 46/29/15.

34 VÚA-VHA, f. MNO 1971, k. 211, sign. 22/2/4. Zde uveden civilní řešitel n. p. Škoda, který s jistotou zpracoval

Z technického hlediska je převozný úkryt PÚ-68 tvořen snímatelnou nástavbou o délce 4 880 mm, šířce 2 000 mm a výšce 2 330 mm umístěnou na lehce upraveném nákladním automobilu Tatra 138 VN, přičemž výška naloženého objektu nepřekročila 3 750 mm. Úprava plošiny podvozku spočívala v montáži dvou speciálních nosníků, které byly součástí úkrytu. Přepavní rychlost na silnici se pohybovala kolem 65 km/h, v terénu maximálně 40 km/h při maximálním povoleném příčném sklonu 15°.

Úkryt měl hmotnost 5 800 kg a z vozidla byl zpravidla osazován automobilním jeřábem AV-8, případně jiným použitelným jeřábem o nosnosti 6 t. Vlastní úkryt představuje samonosnou skořepinu z ocelového plechu o tloušťce 3 mm zesílenou žebry tvořící v příčném průřezu ovál. Vnitřní prostor byl příčkami rozdělen na pracoviště a dvě předsíně. Při zahrnutí zeminou se do objektu poněkud nepohodlně vstupovalo šachtovým vstupem po kovovém žebříku do první předsíně.³⁵ Zde se nacházely i dveře pro přímý vstup z okopu nebo do úkrytu naloženého ve vozidle. V zadní stěně se nacházel poklop pro případné propojení dvou objektů. Podlaha byla zhotovena z prken potažených PVC s izolací z polystyrenu. Pro rychlé vyproštění z výkopu sloužily 4 hydraulické válce o zdvihu 2 410 mm s pracovním tlakem 12,3 MPa. Každý vážil 450 kg, přičemž pracovaly v příčném i podélném sklonu $\pm 3^\circ$.³⁶ Uložení do předem vykopané díry jeřábem a zakopání nepřesáhlo údajně 30 minut a u dvou spojených úkrytů 50 minut. Opětovné vyproštění trvalo 50, respektive 90 minut u dvou objektů.

Filtroventilační zařízení na ruční i motorický pohon se skládalo z ventilátoru VA-100-P, vyjímatelného předfiltru a vlastního filtru FJ-50 s protidýmovou a protiplynovou vložkou umístěného ve společné skříni. Součástí byl i protitlakový uzávěr spojený se soupravou pryžovou vrapovanou hadicí o průměru 80 mm. Ventilátor normálně dodával 100 m³ vzduchu za hodinu, ale filtr měl kapacitu pouze 50 m³ vzduchu/h (je uváděno i 80 m³/h). Při napojení na elektrocentrálu, která ovšem normálně nebyla součástí úkrytu, se dal využít i elektrický ohříváč o příkonu 2 000 W. Dva akumulátory po 115 Ah/12V pak sloužily pro nouzovou ventilaci a osvětlení. Provoz vzduchotechniky byl možný ve čtyřech režimech. Při normálním provozu mohla osádka v objektu i kouřit, zatímco při nouzové filtroventilaci při intenzivním zamoření bylo zakázáno z objektu vycházet. Při havarijním režimu obsluhovala osádka ventilátor ručně, přičemž se osoby střídaly po 15 minutách. V režimu izolace v délce maximálně tří hodin byly uzavřeny všechny uzávěry a byla vypnuta filtroventilace.

Pro práci pěti osob sloužilo tzv. účelové zařízení, které tvořily zejména sklopné stolky, deska na mapy, stoličky, spojovací prostředky (telefony TP-25, radiostanice R-105-d, linkové spojení SUS nebo linková dispečerská stanice LD-15), vynášecí záchod a zařízení pro osobní hygienu. Sklopná lůžka pak umožňovala využít objekt v roli odpočinkového úkrytu pro tři osoby. Nechyběly zásoby potravin, vody v plastových kanistrech, elektrický vaříč, kávová konvice, automobilová lékárnička, bedna na spisy, sněhový hasicí přístroj, dozimetr IT-65, chemický průkazník CHP-71 a ochranné oděvy vz. 63/69. V jedné předsíni se nacházela jednotrysková vodní sprcha s kapacitou dezinfekčního roztoku pro 6-8 osob pro vykonání částečné speciální očisty.

Úkryt PÚ-68 tak dokázal zabezpečit nepřetržitou práci štábů v moderních podmínkách vedení boje v rozsahu 24-36 hodin, když poskytoval kolektivní ochranu pěti osobám před

část výkresové dokumentace konstrukce vlastního úkrytu.

35 V prototypch se nacházel provazový žebřík.

36 VÚA-VHA, f. MNO 1965, k. 98, sign. 46/29.

BCHOL, biologickým aerosolům a radioaktivnímu spadu.³⁷ Podle služebního předpisu Žen-21-9 měla konstrukce poskytovat ochranu před účinky tlakové vlny do hodnoty 0,2 MPa (2 kg/cm²) a zemní nakrytí snižovalo pronikavou radiaci na přípustnou úroveň. Dvojčlenná obsluha řidiče a mechanika však nebyla vůbec chráněná.

Při stavbě se mělo dbát na to, aby dno výkopu nebylo příliš rozbahněné a pokud možno bylo vodorovné. Stejně se však na dno rovnaly podkladové desky. Pro snadnější vyproštění se strop, mimo vysunovatelný šachtový vstup, překrýval silonovou tkaninou. Zасыpávání zejména kolem šachtového vstupu muselo být prováděno velmi opatrně a v těchto místech bylo doporučeno ručně.

Úkryt PŮ-68 naznačilo správný směr dalšího vývoje a jeho zavedení představovalo určitý pozitivní přínos pro ČSLA, avšak z celé řady příčin již úplně nevyhovoval stále měnícím se požadavkům armády. Snad z tohoto důvodů neměl sloužit pro plánované velitelství vševojskové armády nebo frontu, ale byl přidělen Správě raketového vojska s dělostřelectva. Nejvíce vadila nutnost osazování jeřábem a nevyhovující malé rozměry, pro které by se do objektu nevešla požadovaná spojovací technika a jiné účelové zařízení. Úkryt také nemohl být používán za jízdy. Mimo to nevyhovovaly příliš dlouhé časy na rozvinutí a svinutí a nutnost provádění dvojího procesu zemních prací zvláště pro úkryt a pro vozidlo.

Modernizace z výše uvedených důvodů nebyla možná, a proto v roce 1968 předložila SŽV ze své iniciativy návrh na vyřešení nového úkrytového pracoviště.³⁸ Soubor základních technických požadavků je datován do července 1968.³⁹

Požadavek na vývoj úkolu nazvaný VESTA C byl projednán na 73. zasedání Vědecko-technické rady náčelníka Generálního štábu⁴⁰ 26. června 1968.⁴¹ Bohužel Operační správa nepředložila potřebné počty objektů, vlastní soubor technicko-taktických požadavků (dále TTP) a vlastně ani žádnou studii koncepce velení a ochrany míst velení. Proto nemohl být úkol VESTA-C zadán jako řádný vývoj, ale pouze jako výzkumný úkol k ověření některých technicko taktických požadavků a vytvoření předpokladů pro možný budoucí vývoj. Řešením úkolu byl od července 1968 pověřen n. p. Škoda Plzeň.

Podle původních technicko-taktických podmínek Správy ženijního vojska měl úkol VESTA C na řešení „Mobilního úkrytového pracoviště – univerzálního“ zabezpečit komplexní odolnost velení v podmínkách použití zbraní hromadného ničení (dále ZHN) na stupni polního velení frontu, armád, speciálních vojsk a divizí. Úkryt měl poskytnout ochranu proti všem ničivým účinkům jaderných zbraní (tlakové vlně, světelnému záření, pronikavé radiaci a radioaktivnímu spadu), proti bojovým biologickým látkám, bojovým otravným látkám a rovněž střepinám konvenčních zbraní. Za pohybu mělo vozidlo a úkryt vydržet tlakovou vlnu jaderného výbuchu v hodnotě 0,3 kg/cm² a při stání na místě do 0,4 kg/cm². Odolnost v hodnotě 2 kg/cm² pak radikálně vzrostla při zapuštění úkrytu a jeho zahrnutí zeminou.⁴² To mělo zabezpečit přežití osádky při výbuchu střední atomové bomby o síle 20 kt ve vzdálenosti 450 m.⁴³

37 VÚA-VHA, f. Sbíрка československých služebních předpisů po roce 1945, Žen-21-9, Převozný úkryt PŮ-68, 1978.

38 Dubánek, Martin: *Úkrytové pracoviště ÚP-82*, HPM 1/2009, s. 28-35.

39 VÚA-VHA, f. MNO 1969, k. 296, sign. 46/1/13.

40 73. zasedání VTR-NGŠ.

41 VÚA-VHA, f. MNO 1970, k.219, sign. 46/7/10.

42 V roce 1973 přibyl požadavek na odolnost v otevřeném okopu v hodnotě 0,6-0,7 kg/cm².

43 Na poradě 4. 10. 1969 se hovořilo o odolnosti pod zem zapuštěného objektu proti atomové bombě ráže 30-500 kt.

Úkryt měl umožnit práci osmičlenného štábu v armádní operaci v délce 3 – 5 dní, při předpokládaném přesunu jednou za 24 hodin na vzdálenost 50 – 100 km. V případě doplnění zásob se počítalo s možností zabezpečit stejně početný štáb při vedení frontové operace v rozsahu 7 – 14 dní. Pracoviště mohlo být eventuelně použitelné i jako odpočinkový úkryt pro 12 ležících osob, nebo nouzově i jako pohotovostní úkryt pro 20 osob. Během vývoje se počítalo s následujícím využitím: štábní pracoviště pro 4 – 6 pracujících, štábní pracoviště 6-8 lidí, odpočinkový objekt pro 8 – 12 spících, odpočinkový objekt pro 2 – 4 generály, výpočetní středisko, spojovací uzel a ostatní speciální pracoviště. Osádka a účelové vybavení by zabíralo asi 3 t z plánované hmotnosti úkrytu 15 t. S vozidlem pak hmotnost systému neměla překročit 36 t.

Z konstrukčního hlediska byl úkol VESTA C řešen jako analogie VESTY B, tj. jako snímatelná nástavba poskytující ochranu při jízdě, umístěná buď na kolovém podvozku terénního automobilu Tatra 813 8x8 vybaveného rámovým nosičem s rolnami a navijákem nebo na pásovém podvozku. Tehdy se uvažovalo o jednotném pásovém podvozku, pravděpodobně z úkolu JETRA, který by však byl k dispozici nejdříve v roce 1974. Uvažovalo se také o vzdušném transportu za pomoci vrtulníku označeném jako Mi-10.⁴⁴ Nouzově mohly úkryt převážet i jiné nákladní automobily a osazovat jeřáby analogicky s provozem úkrytu PÚ-68. Výkopové práce mělo po roce 1972 výrazně usnadnit zákopové hloubidlo a kolový dozer DOK. Do této doby by práce zabezpečoval buldozer D271, rypadlo D31a a případně zemní vrták. Pro rychlejší zahrnutí pod zem měl být každý podvozek vybaven vlastní buldozerovou radlicí EDZ, kterou měl vyřešit n. p. Transporta Chrudim.⁴⁵ Díky kontejnerovému rámu se počítalo s vlastním spuštěním objektu do jámy do 10 minut a následné zahrnutí do jedné hodiny. Vzhledem k unikátnímu hydraulickému systému vyprošťování úkrytu nemělo naložení a opuštění prostoru trvat déle než 40 minut. Konstrukce úkrytu a hydrauliky měla zabezpečit možnost minimálně třicetinasobné vyproštění.

Pochopitelně se počítalo s průjezdem vozidla zamořeným prostorem a se vstupy a výstupy zamořených osob do objektu. Z tohoto důvodu se uvažovalo o z odolnění kabiny tahače, kdy by byla převzata z úkolu GRAD, tj. od vyvíjeného vozidla pro 122mm raketomet.⁴⁶ Vzhledem k omezeným rozměrům úkrytu počítala Správa ženijního vojska s jejich propojováním, a to buď dvou úkrytů naložených na vozidle, nebo čtyř objektů pod povrchem do kříže. Analogicky bylo možné několik objektů uložených pod zem propojit do linie a vytvářet z nich libovolné komplexy. Přitom šachtový vstup považovali představitelé armády za nouzový a do objektu se mělo vcházet klasickým čelním vstupem s dveřmi. Úprava vchodu by však zřejmě prodloužila výstavbu a snížila odolnost stavby.

Tvar úkrytu VESTA C byl dojednán po pokusech VZS 040 na jednání se zástupci n. p. Škoda a VŽKG Frýdek-Místek dne 17. prosince 1968. Vlastní nástavba se vyznačovala

44 Vrtulník byl perspektivně plánován k zavedení až v roce 1972.

45 Je uváděn i typ BZ-D-O-19-911.000.

46 Na základě usnesení PB ÚV KSČ z 7. 7. 1964 byl do výzbroje ČSLA zaveden sovětský 122mm raketomet BM-21 GRAD pro doplnění divizních palebných prostředků a nahrazení stárnoucího 130mm raketometu vz. 51. V rámci typové unifikace vozidel však měl být instalován na československý nákladní automobil, a to buď na T-138 nebo právě dokončovaném dělostřeleckém tahači T-813. V letech 1967-1970 mělo být v ČSSR vyrobeno 150 kusů, ale vyjma vzorků pro licenční výrobu se ve výzbroji ČSLA sovětský raketomet BM-21 fyzicky nenacházel. Teprve v únoru 1966 rozhodly kompetentní složky ČSLA o umístění BM-21 na podvozku T-813, ale vzhledem k požadovanému automatickému nabíjecímu zařízení a pancéřované kabině, což se rovnalo vývoji nového dělostřeleckého systému, byly třeba další 4 roky, než byl definitivně přijat do výzbroje ČSLA jako 122mm raketomet vz. 70.

skořepinou konstrukcí svařenou z plechu⁴⁷ a vyztuženou několika profily, jejíž šířka nesměla překročit 3 m, délka 6,5 – 7 m, výška 210 mm. Přitom se počítalo s 5m délkou pracovního prostoru a světlou výškou 1,85-1,90 m. Pohotovostní hmotnost bez obsluhy a účelového vybavení neměla překročit hmotnost 10-12 t, aby se dala zvednout autojeřábem. K vyzvednutí ze zakopané nástavby sloužily obdobně jako u PÚ-68 čtyři hydraulické zvedáky umožňující zdvih do výšky 2 400 mm. Na rozdíl od VESTY B byly nyní přední a zadní nohy spojeny prahem. K snadnějšímu shozu zemin se střechy byly přidány dvě odklopné bočnice.

Nepřetržitý provoz v rozsahu 3-5 dní měl kromě zásob potravin a vody usnadnit suchý záchod s kapacitou 24 hodin s vyjímatelnými igelitovými vložkami. V protiplynových před-síních bylo dále pamatováno na zařízení pro částečnou speciální očistu. Průchod z 1. do 2. předsíně (na rozdíl od VESTY B) byl vytvořen v ose, aby byl zajištěn případný průchod s nosítky. Podlaha v předsíních byla vytvořena z roštu, aby voda při dezaktivaci otekla vodními uzávěrami z objektu. Ve dveřích by se nacházel průchod pro předávání schránky s dokumenty. Režim dezaktivace měl být alespoň na úrovni VESTY B, tj. alespoň dvě osoby za hodinu. Dále se počítalo se zásobou pitné vody v množství alespoň 200l. (4,5l na osobu den).

Princip svislého vstupu při zakopání objektu byl původně převzat od VESTY B. Přetlak v objektu měl být řešen úkolem FILTRA. Zařízení mělo dodávat nouzově přetlak 30 kp/m², přičemž vnitřní teplota se měla pohybovat v rozmezí 18-25°C v zimě a 22-27°C v létě. Konstrukce objektu měla zabezpečit hermetizaci v délce 3-4 h. Nasávací a výdechové otvory měly být opatřeny protitlakovými uzávěry.

Provoz zabezpečovala elektrocentrála 3x380 V/220V umístěná na vozidle a posléze i klimatizační jednotka. Filtroventilační systém byl součástí úkrytu. Obsluha by se skládala z řidiče a strojníka. Jejich životnost v případě konfliktu asi nebyla nejvyšší, neboť zůstávali v zakopaném vozidle. Dokonce bylo navrženo, aby byl zaplachtovaný podvozek v případě potřeby využit jako klamné velitelské stanoviště nebo jako nosič jiného kontejneru.

Správa ženijního vojska dále konstatovala, že mimo SSSR žádný jiný stát Varšavské smlouvy obdobný úkol neřeší. Každopádně byl úkol VESTA C vyhodnocen z hlediska ochrany 3-4 krát lepší za pohybu než štábní V3S a 8-10 krát lepší v případě zahloubení. Cenově pak vycházel pouze 2-2,5 krát dražší než by představoval nově vyvíjený štábní automobil na podvozku T-813. Cenu kompletu VESTA C zástupci SŽV odhadli asi na 1 500 000 Kčs, z čehož připadalo 550 000 Kčs na podvozek. Vzhledem k univerzálnosti se předpokládalo zavedení 800-1000 úkrytů za cenu 1200-1500 mil. Kčs, při roční výrobě 50-200 kusů.⁴⁸ Dále se očekával i zájem z členských států Varšavské smlouvy (zabezpečený případným exportem nebo poskytnutím licenčních práv).

Zástupci armády považovali domácí vývoj za zvládnutelný, neboť se daly čerpat zkušenosti z vývoje PÚ-68, standardního podvozku T-813 vybaveného pancéřovou kabinou z úkolu Grad nebo klasickou kabinou řešenou úkolem PŘEMO.⁴⁹ Rovněž rámový nosič nástavby byl odvozen od konstrukce řešené pro pontony PMS. Vojenská správa proto kladla důraz

47 V zadávacích podmínkách si konstruktéři mohli zvolit buď klasický nebo pancéřový plech. Pancéřový plech P2 však nebyl doporučen, neboť se velmi obtížně svárel.

48 VÚA-VHA, fond MNO 1968, karton 127, sig. 46/29/11.

49 Pod názvem PŘEMO (pravděpodobně PŘEMO II) se nacházel úkol na vývoj přepravníku pontonové mostní soupravy PMS umístěné na dělostřelecký tahač Tatra 113 KOLOS, budoucí mostní automobil AM 50, respektive přepravník mostů PM 55. Původně byl úkol PŘEMO zadán již v roce 1959 pro vyřešení způsobu dopravy, skládání a nakládání náhradního mostu pro mostní tank MT-34. Tento úkol byl řešen v letech 1959-1962, kdy byl do výzbroje ČSLA zaveden příslušný podvalník pro náhradního most.

pouze na zabezpečení funkční spolehlivosti. Jako finální řešitel byly předpokládány Závody na výrobu vzduchotechnických zařízení Milevsko a mezi subdodavateli figurovaly Transporta Chrudim, Škoda Plzeň, ČKD Slaný a Martinské strojírny v Martině.

Dne 10. 4. 1969 se u Výzkumného zkušebního střediska 040 konala porada 20 účastníků MNO. Bylo doporučeno úkol zatím vývojově neřešit a pokračovat v etapě výzkumu, která měla být zakončena v polovině roku 1970 výrobou funkčního vzorku (bez účelového zařízení).⁵⁰ V březnu 1969 již existoval předběžný projekt objektu VESTA C, který vypracoval n. p. Škoda, závod Elektrické lokomotivy, oddělení speciální výroby Plzeň.⁵¹

Bylo kritizováno, že neřeší komplexní ochranu, pokud se s ním nepůjde pod zem. Přítomní byly seznámeni s faktem, že v SSSR je tento problém výzkumně řešen ukrytím celého pásového vozidla. Navíc by se u nákladního automobilu T-813 i při zvýšení výkonu motoru o 50 koňských sil zhoršila průchodivost terénem. Na druhou stranu se stejně počítalo z osazováním úkrytu poblíže komunikací než někde v lese. Systém byl uvažován pouze pro stupeň armáda a front, zatímco pro stupeň divize byly plánovány štábní automobily na vyvíjeném podvozku S 430.

Na poradě se také probíraly možnosti spojení několika objektů. Kromě lineární sestavy, obdobně jako u VESTY B, se objevil návrh dvou variant spojení čtyř objektů do kříže. První varianta počítala se samostatným mezikusem s vlastním hydraulickým vyprošťovacím zařízením. Mezikus by musel převážet další dopravní prostředek. Výhodnější variantou, která byla posléze vyzkoušena, byla přechodová chodba s využitím elementů úkolu PĚNA. Při tom byly použity gumové přechody od běžných spojovacích článků osobních vagónů. Celkově bylo spojení do kříže vyhodnoceno jako nevýhodné. Proto se uvažovalo o lineárním spojení buď pouhým natlačením vchodů (opatřených těsněním) k sobě nebo použitím elementů úkolu PĚNA.

Úkol VESTA C byl nyní vyhodnocen jako mnohem náročnější než VESTA B a vzhledem k faktu, že funkční vzorek měl být původně vyzkoušen již ve 4. čtvrtletí 1969, bylo upozorněno na nedostatek času. Vývoj měl probíhat v letech 1968-1971 a pro vojskové zkoušky plánované v roce 1970 měl výrobce dodat 8 prototypů, z toho 4 pro zkoušky SŽV a 4 pro zabudování technických prostředků velení Správy spojovacího vojska. Případné dodávky měly začít od roku 1972.

Podle dopisu vedoucího oboru n. p. Škoda Plzeň Karla Koutného z 19. 8. 1970 adresovaného Výzkumnému zkušebnímu středisku 040 již Škodovka vyráběla funkční vzorek VESTA C podle zadávacích požadavků z 10. 7. 1968. To ostatně dokládají i zachovalé snímky datované do let 1970 a 1971. Na řešení výzkumu bylo v rámci státního úkolu Z-2-13 přiděleno 10 mil. Kčs. Jak výroba, tak dílčí zkoušky probíhaly úspěšně a panoval předpoklad, že zkoušky v roce 1971 skončí úspěchem. Škodovka v roce 1972 plánovala výrobu dvou prototypů, na rok 1973 dokončení technické dokumentace a na rok 1974 výrobu první série. Od roku 1975 měl být podnik schopen dodávat 50-80 kusů ročně.⁵² Příslušná konstrukční skupina byla ustavena v závodě Elektrické lokomotivy v návaznosti na předchozí úkryt PÚ-68 a zde byly zabezpečeny výrobní kapacity ve vývojových dílnách a podařilo se dosáhnout i dohody se subdodavateli. Zástupci firmy pouze poukázali na nutnost rozhodnout do 31. 10. 1971 o dalším vývoji, neboť Škodovka musela zaplánovat výrobu nebo urychleně řešit jiný výrobní program pro období 1974-1980.

50 VÚA-VHA, fond MNO 1969, karton 296, sig. 46/1/13.

51 Sestava výkresu VESTA C např. výkres Z1 104 P pochází z 21.2.1969.

52 VÚA-VHA, fond MNO 1970, karton 219, sig. 46/7/10.

Proto se na konci srpna 1970 sešla Vědecká technická rada náčelníka Generálního štábu, která doporučila ukončit v roce 1971 základní výzkum úkolu včetně zkoušek funkčního vzorku. Od 1. 7. 1971 měla být poté s vedením n. p. Škoda Plzeň uzavřena smlouva na provedení řádného vývoje.⁵³ Rovněž tak náčelník Operační správy měl do 30. 1. 1971 stanovit potřebné počty objektů. Stanovení počtů se totiž ukázalo jedním z důležitých problémů, na které naráželo řešení úkolu. Proti původním počtům 800-1000 kusů se již v roce 1968 stávali i kompetentní pracovníci složek SŽV. Jeden z celé řady argumentů hovořil o tom, že podle tabulek válečných počtů platných od 1. 9. 1967 měly být úkryty VESTA C přiděleny pouze pro velitelství armád v počtu 80 kusů a velitelství frontu v množství 160 kusů. Navíc cena úkrytů představovala obrovské částky. V případě zavedení 1000 kusů by to tvořilo 50 % ceny materiálu přejímaného SŽV. V roce 1970 však byla potřeba objektů, pravděpodobně z důvodu jejich užití i pro spojovací uzly a výpočetní střediska, stále ještě odhadována na 300 kusů za 600-900 mil. Kčs. Nejnižší počet objektů navrhovalo Velitelství protivzdušné obrany státu, kterému by v roce 1970 postačovalo 85 kusů, tj. 6 pro front, 10 pro armádu a 69 pro svazky PVO.

V září 1970 byl na další vědecké technické radě náčelníka Generálního štábu přijat závěr v tom smyslu, že lze reálně plánovat dokončení výzkumné etapy v roce 1971 za 3 000 000 Kčs a provedení vojskových zkoušek se dvěma prototypy v letech 1972-1973. Dokončení vývoje a výroba ověřovací série 10 kusů by přišly na řadu v roce 1974 a od následujícího roku řádná výroba 35 úkrytů. Za zhotovení prototypů a zkoušky se na období 1972-1974 mělo vyčlenit 8-10 mil. Kčs. Cena úkrytu se navýšila, neboť za ověřovací sérii 10 kusů již bylo plánováno 25 mil. Kčs. V případě výroby první série 35 kusů v roce 1975 měla armáda zaplánuvat dalších 90 mil. Kčs a za dodávky v letech 1976-1980 (po 50 kusech) 125 mil. Kčs. Celkově by se tedy jednalo o oněch 300 kusů za 750 mil Kčs.

Řádný vývoj úkolu VESTA C však byl zadán až na základě usnesení 76. kolegia ministra národní obrany 13. 7. 1973.⁵⁴ Na internetových stránkách se lze setkat s označením ÚP-73, které však archivní podklady neznají.⁵⁵ Přestože totiž výzkum úspěšně pokračoval, vedení ČSLA se totiž stále ještě nemohlo shodnout na počtech potřebných objektů. Trochu jasná přinesla až porada Výboru ministrů Spojených ozbrojených sil z roku 1971. Zde se totiž rozhodlo o „pokračování ve zdokonalování pohyblivých míst velení svazků a svazů všech druhů vojsk se zaměřením na zvýšení jejich odolnosti“. Potřeba úkrytových pracovišť VESTA C se tehdy snížila na 148 kusů.

Bohužel, jak bývá u vývoje techniky pravidlem, došlo i u VESTY C k radikální změně zadávacích podmínek, které lze shrnout zejména na snížení počtu ukrývaných osob a na perspektivní výměnu podvozku za vyvíjenou Tatra 815. Toto rozhodnutí do budoucna představovalo zásadní problém neúnosného zdržení.

Upravené zadávací podmínky vycházely ze zkoušek funkčního vzorku v roce 1972 a nadále počítaly se zabezpečením nepřetržité práce osob a spojovací techniky za použití jaderných i klasických prostředků napadení.⁵⁶

Počet pracujících příslušníků štábu byl snížen na 5-7 osob a úkryt měl dále dovolit nou-

53 Tamtéž.

54 Na dokumentu je však datum 12. 4. 1973, pozdější datum je zřejmě definitivní schválení soudruhem ministrem.

55 Např. http://www.fortifikace.net/pov_nezar_polni_opevnovani_v_ramci_csla.html, kde je dokonce přetištěna i fotografie, která spíše dokládá vývojové stádium úkolu VESTA nebo VESTA-B.

56 Úkryt měl při zapuštění snižovat hodnotu pronikavé radiace nejméně 300 krát. Dále měl odolat výbuchu 152mm tříštivotrhavého dělostřeleckého granátu ve vzdálenosti 2 m od stěny.

zové ukrytí 20 osob po dobu jedné hodiny. Zásoby potravin, vody a prostředků osobní hygieny měly zabezpečit nepřetržitou práci po dobu 48 hodin, což znamená opět snížení dávacích podmínek. Naopak vzrostl počet případných funkčních cyklů osazení a vyproštění na 50.

Hmotnost byla definována na 15 t pro nástavbu a do 50 t pro celý systém. Vozidlo se mělo pohybovat na silnici rychlostí alespoň 65 km/h a na polních cestách 40 km/h. Vozidlo s dosahem 600 km mělo překonat vrstvu sněhu vysokou 70 cm a příčný sklon 20°. Celkové rozměry vozidla s nástavbou neměly přesáhnout délku 11 650 mm, šířku 3 000 mm a výšku 3 850 mm.

Pro dodávku energie měla mít elektrocentrála⁵⁷ výkon 6 kW a filtroventilační zařízení do dávat na jednu osobu 5 m³ vzduchu za hodinu.⁵⁸ Přitom se počítalo s režimem izolace po dobu 3 hodin. Nouzový zdroj v podobě akumulátoru (24 V) byl určen pro osvětlení a pohon filtroventilační jednotky po dobu 3 hodin. Účelové zařízení sestávalo ze sedadel odolných proti tlakové vlně, stolků, desky na mapy s prosvětlovací částí, trezoru, skříňek na osobní věci a potraviny, prostředky pro spojení nebo výpočetní techniku. Vše doplňoval suchý (vynášecí záchod) ve druhé předsíni, umývadlo, lékárnička, koš na odpadky a zařízení pro speciální očistu.

Slabinu vojensko-technického ekonomického rozboru stále ještě představovalo organizační začlenění, které bylo předpokládáno pro štáby svazků pozemních vojsk, frontového letectva a pro štáby útvarů operačně taktických raket. Pro polní velení frontu to představovalo 55 kusů, pro dvě polní velení armády celkem 72 kusů a pro polní velení letecké armády 21 kusů. Se zařazením na stupeň vševojskových svazků (tj. např. divizí) se na rozdíl od mínění zástupců států Varšavské smlouvy nepočítalo. Také již nebyly zahrnuty počty úkrytů pro spojovací uzly (200 kusů). Z hlediska provozu měly být VESTY C začleněny do provozních nebo zabezpečovacích jednotek příslušných stupňů velení náhradou za část štáb-ních autobusů.

Nicméně v roce 1973 armáda plánovala, že v tomto roce bude k dispozici předběžný a konečný projekt a vývoj bude probíhat do roku 1975, kdy bylo předpokládáno získání povolení k používání v ČSLA.⁵⁹ V letech 1974-1975 byly předpokládány zkoušky čtyř prototypů. Plán výroby zprvu počítal s nultou sérií 10 kusů v roce 1974 a výrobou první série 35 kusů v roce 1975. To však muselo být záhy odsunuto a ověřovací série 10 kusů byla plánována na období 1975-1976. Důkladné vojenské zkoušky měly přijít na řadu nejdříve v roce 1977 a v následujícím roce mohl být tento úkryt uvolněn i do dalších států Varšavské smlouvy. V roce 1978 by se také v n. p. Škoda Plzeň rozběhla řádná sériová výroba 38 kusů a v letech 1979-1980 ročně po 50 kusech. Prostředky na vývoj do roku 1980 by tak představovaly pouze 6 % z celkových realizačních nákladů ve výši 404 mil. Kčs za všech 148 kusů. Cena podvozku činila asi 25-30 % a systém měl být perspektivně ponechán ve výzbroji nejméně do roku 2000.

Vývoj se však neúnosně vlekl, neboť dodávka podvozků T-815 z n. p. Tatra Kopřivnice plánovaných na rok 1974 byla neustále odsouvána. V roce 1976, kdy již byly vyrobeny všechny kompletační celky prototypů, byla dodávka podvozků skandálně oddálena až na rok 1979. Aby mohl vývoj vůbec pokračovat, bylo rozhodnuto o adaptaci vyrobených součástí na starší podvozek T-813. V letech 1976-1977 se podařilo vyrobit čtyři prototypy s po-

57 Elektrocentrála 3x380/220 V o frekvenci 50 Hz.

58 VÚA-VHA, fond KMNO 1973, karton 120, sig. 1/7/15.

59 Tamtéž.

užitím dvou podvozků T-813. V období 1977-1978 tak mohly alespoň pokračovat podnikové zkoušky a orgány ČSLA uskutečnily rovněž speciální zkoušky odolnosti proti tlakové vlně simulující jaderný výbuch. Ty provedl zřejmě Výzkumný a zkušební ústav 040 v září až říjnu 1979 a následně v lednu až březnu, květnu až červnu 1980. V roce 1980 dodal n. p. Tatra konečně první podvozek T-815.

Podle nařízení Náčelníka generálního štábu z 12. 6. 1981 provedly ČSLA v rámci Západního vojenského okruhu vojskové zkoušky v termínu od 7. do 28. 9. 1981. Po odstranění zjištěných nedostatků se v období od 16. 8. do 3. 9. 1982 uskutečnily ještě doplňkové zkoušky. Na základě usnesení komise provádějící vojskové zkoušky a stanoviska Operační správy z 14. 10. 1982, bylo doporučeno úkrytové pracoviště VESTA C, nyní označované jako ÚP-82, k zavedení do používání u jednotek ČSLA. Používání úkrytu ostatně schválil i hlavní epidemiolog ČSLA. Teprve na 82. zasedání kolegia ministra národní obrany 30. 11. 1982 bylo doporučeno toto stanoviště zavést do používání v ČSLA. Návrh na zavedení předložili náčelník Hlavní technické správy-zástupce ministra národní obrany generálporučík Ing. Ferdinand Hanzal, náčelník Operační správy – zástupce ministra národní obrany generálporučík Ing. Vasil Pavlič a náčelník ženijního vojska generálmajor Ing. Jiří Brychta. Návrh byl patrně schválen v dubnu 1983 a systém ČSLA zavedla jako „Úkrytové pracoviště ÚP-82“, zkráceně „Pracoviště ÚP-82“.⁶⁰

Důvodová zpráva hovořila o faktu, že došlo ke splnění zadávacích podmínek za cenu prodloužení vývoje o 7 let, zvýšení ceny o 0,85 mil Kčs⁶¹ ze jeden úkryt a nákladů na vývoj o 32,5 mil Kčs.⁶² Zároveň vedení ČSLA snížilo potřebu o 18 kusů na 130 souprav. Prostředky na nákup těchto 130 ÚP-82 představovaly částku 436,93 mil Kčs. K tomu bylo nutné započítat i náhradní díly za 87,39 mil. Kčs a výcvikové pomůcky za 1,18 mil Kčs, celkem za 525,5 mil čs. V případě započítání oněch 56,5 mil. Kčs za vývoj se armáda dopočítala k 582 mil. Kčs.

Počty a organizační začlenění byly i nadále měněny, ale v důvodové správě byly odhadovány následujícím způsobem:

Počty ÚP-82 na místech velení				
stupeň velení	místo velení			celkem ÚP-82
	VS	ZVS	TVS	
polní velení ZVO	16	14	9	39
vševojsková armáda	10	8	4	22
letecká armáda	9	8	5	22
polní velení VVO	10	3	2	15
VS-velitelská stanoviště, ZVS-záložní velitelská stanoviště, TVS-týlová velitelská stanoviště				

60 VÚA-VHA, fond KMNO 1983, karton 265, sig. 237/6.

61 Předběžná cena za jeden ÚP-82 byla odsouhlasena ve výši 3 361 000 Kčs. Zvýšení ceny z 2,5 mil. Kčs bylo zdůvodněno vyššími parametry systému, přestavbou maloobchodních cen, řešením odolné kabiny řidiče, klimatizace pracoviště, vývojem nové elektrocentrály a zejména vyššími náklady na nejrůznější cvičení a ukázky systému v době jeho vývoje.

62 „Realizace tohoto úkolu je typickým příkladem neekonomického řešení, které trvalo o 7 let více... a náklady na vývoj byly překročeny více než dvojnásobně...“ Z informační zprávy pro ministra národní obrany, kterou zpracoval pplk. Hron 18. 4. 1983, schválil plk. Reiman 18. 4. 1983 a ministři předložil generálmajor Páleník 18. 4. 1983.

Počty ukrývaných osob				
stupeň velení	místo velení			celkem ÚP-82
	VS	ZVS	TVS	
front	51	44	29	124
vševojsková armáda	34	27	13	74
letecká armáda	27	24	16	67

Podle počtu ukrývaných osob bylo ÚP-82 typově rozlišováno na ÚP-82/A pro dvě osoby, ÚP-82/B pro tři osoby a ÚP-82/C pro čtyři osoby, jejichž počty byly kalkulovány následujícím způsobem:

svaz	typ ÚP-82			celkem
	ÚP-82/A	ÚP-82/B	ÚP-82/C	
polní velení ZVO	8	16	15	39
1. armáda	3	8	11	22
4. armáda	3	8	11	22
10. letecká armáda	2	17	3	22
polní velení VVO	2	6	7	15
školy	1	1	1	3
záloha	1	2	4	7
celkem	20	58	52	130

Záložní velitelská stanoviště a předsunutá místa velení měla být vybavena velitelsko štábními obrněnými transportéry, ale do budoucna se počítalo s jejich vybavením ÚP-82. Naopak zavedení ÚP-82 na taktické stupně velení se již nepočítalo. Velitelé divizí a pluků měli být vybaveni velitelsko štábními obrněnými transportéry s perspektivními radiostanicemi.

Finanční správa MNO v listopadu 1982 upozorňovala na to, že existuje vojensko-technický ekonomický rozbor z roku 1981 na vývoj středního pohyblivého štábního pracoviště (SPŠP), jehož dodávky měly probíhat v letech 1983-1985, které bylo rovněž určeno pro pohyblivá místa velení na taktických a operačních stupních. Mělo být vestavěno do středního hermetizovaného skříňového automobilu a potřebné náklady představovaly 10% z ceny ÚP-82. Proto se zástupci Finanční správy dotazovali, zda by nemohlo nahradit některé z ÚP-82. Rámcové organizační začlenění probírané v roce 1983 počítalo z ekonomických důvodů s kombinovanou sestavou, tj. s ÚP-82 a štábními automobily, neboť pouze funkcionáři s rozhodujícím významem pro velení měli být ukryti v ÚP-82 a ostatní by se museli spokojit se štábními V3S, případě s novými štábními pracovišti SPŠP s kolektivní protichemickou ochranou.

Jak již bylo naznačeno, úkryty ÚP-82 měly být zavedeny u provozních jednotek příslušných stupňů velení, s tím rozdílem, že náročnost obsluhy donutila zařadit na funkci strojník-velitel obsluhy absolventy středních škol technického směru v hodnosti poddůstojníků. ÚP-82 včetně podvozku a spojovacího materiálu náleželo v rámci materiálového uskupení 07 79 1210 0000 do správy SŽV. Systém byl tehdy považován za tajný.

Vzhledem k vysoké ceně výrobku se pochopitelně nelíbilo přidělení tří kusů ÚP-82 vojenským školám. Bylo konstatováno, že vnitřní vybavení typů A, B a C není tak rozdílné,

aby nestačil jen jeden. Naopak se předpokládalo přidělení dvou úkrytů ve prospěch Federálního ministerstva vnitra. Opatřením by armáda ušetřila 6,7 mil Kčs. Měl být vyhotoven předpis Žen-21-19, ale je zřejmé, že vznikl až v roce 1993 pod označením Žen-21-18 (Úkrytové pracoviště ÚP-82).⁶³

V průběhu vývoje byly vyrobeny 4 prototypy. Dva z nich však využívaly podvozek T-813. Vzhledem k faktu, že během zkoušek již vyčerpaly svoji životnost, bylo doporučeno využít dva z nich jako stacionární úkryty pro potřebu Zkušební základny ČSLA při řešení úkolu „Aerosolové výbušniny pro dělostřeleckou, ženijní a leteckou municí“. Další dva (pravděpodobně na podvozku T-815) měly být v roce 1983 udrženy v provozuschopném stavu a využity při ukázkách výzbroje pro státy Varšavské smlouvy a pro vyhotovení výcvikové a provozní dokumentace. V polovině roku 1983 je armáda měla zapůjčit n. p. Vagónka k přípravám výroby ověřovací série. Poté by se vrátily Zkušební základně ČSLA při řešení úkolu „Aerosolové výbušniny pro dělostřeleckou, ženijní a leteckou municí“.

Pokud jde o sériovou výrobu ÚP-82, došlo k radikálním změnám, neboť již 17. 6. 1982 měla podle usnesení předsednictva vlády ČSSR produkce ÚP-82 probíhat následujícím způsobem: v roce 1983 celkem 4, 1984 16 kusů, 1985 25 kusů, v 7. pětiletce 45 kusů a zbytek zřejmě v 8. pětiletce. V důsledku potíží s náběhem výroby podvozků T-815 v n. p. Tatra Kopřivnice však nebyla výroba ÚP-82 zahrnuta do zvláštní části státního plánu rozvoje národního hospodářství na rok 1983 schváleného vládou 18. 11. 1982. Proto federální ministerstvo hutnictví a těžkého strojírenství navrhlo v první fázi vyrobit v roce 1984 pouze 4 kusy a v roce 1985 dalších 16 kusů. Potíže při výrobě byly způsobeny i tím, že Škoda Plzeň předala projekt do Vagónky Poprad, neboť byla vytížena přípravou programu mírového využití jaderné energie. V n. p. Vagónka Poprad však byla teprve v roce 1982 zahájena investiční výstavba s termínem dokončení do roku 1985 s plánovanou kapacitou 30 objektů ročně. Snížené počty tak musely být do roku 1985 zabezpečeny ve stávajících prostorech Vagónky Poprad. A to měla zabezpečovat i případný vývoz, neboť o pracoviště i nadále projevil zájem členská státy Varšavské smlouvy.⁶⁴ Dokonce bylo povoleno nabídnout ÚP-82 i spřáteleným rozvojovým státům.

Z technických charakteristik ÚP-82 zabezpečoval kolektivní ochranu proti zbraním hromadného ničení včetně neutronového záření a klasickým způsobům napadení. Systém se skládal se snímatelné nástavby umístěné na podvozku T-815 8x8 VP-14 vybaveným odolnou kabinou řidiče a buldozerovou radlicí. Za kabinou vozidla se nacházela snímatelná elektrocentrála a chladicí, respektive klimatizační, jednotka. Pro nakládání a skládání byl podvozek vybaven sklopným rámem a dvoulanovým navijákem. Maximální rychlost naloženého úkrytu na silnici nepřekročila 70 km/h a jízdní dosah 700 km.

Úkryt umožňoval práci velitelů a štábů vyšších stupňů velení jak ve vozidle stojícím na místě, tak i za přesunu, při složení objektu na terén i při jeho zapuštění pod něj. Za jízdy však vozidlo pochopitelně nebylo napojeno na spojovací uzel, a spojení zajišťovala pouze radiostanice RF-10 v kabině T-815 s omezeným dosahem. Při zapuštění pod zem se pracoviště zahrnovalo vrstvou zeminy silnou 80-90 cm. Tím bylo odolné proti takové vlně jaderného výbuchu v hodnotě 0,2 MPa, třístokrát snižovalo dávky radiace a stopadesátkrát

63 Předpis má značný rozsah 334 stran a dalších 217 vyobrazení. Schválil jej náčelník ženijního vojska čs. armády generálmajor Ing. Lubomír Tůma 27.2.1992, viz VÚA-VHA, fond Sběrka československých předpisů po roce 1945, Žen-21-18 Úkrytové pracoviště ÚP-82, Praha 1993.

64 O ÚP-82 projevil zájem především představitelé ozbrojených sil SSSR. Na základě žádosti náčelníka spojovacích vojsk ozbrojených sil SSSR maršála Bělova byly hlavní technické údaje a fotografie zaslány v lednu 1983 náčelníku Generálního štábu SSSR maršálu Ogarkovovi.

tok neutronů. Proti radioaktivnímu zamoření snižovalo příslušný koeficient minimálně třikrát a konstrukce měla odolat zásahu tříštivého 152mm granátu ve vzdálenosti 2 m od stěny zapuštěného úkrytu. Speciální konstrukce sestávající s pogumovaných textilních měchů a výztužných rámu umožňovala propojit 2-4 nástavby. Osazení do předem připravené jámy a zahrnutí netrvalo déle než 60 minut, v případě dvou spojených úkrytů 90 minut. Vyproštění a naložení trvalo dle předpisu do jedné hodiny.

Snímatelná nástavba představovala samonosnou ocelovou skořepinu svařenou z plechů silných 2,8 mm, zesílenou příčnými žebry a výztuhami. Funkčně byla rozdělena na dvě plynotěsné předsíně a pracovní prostor. Kromě svislého vstupu měl úkryt v čelech dvoje boční dveře. Základní rozměry systému přináší tabulka:

	délka (m)	šířka (m)	výška (m)	hmotnost (t)
souprava	11,40	3,1	3,99	36,0
podvozek	10,95	3,1	3,34	21,6
úkryt	6,88	3,0	2,54	14,4

Plocha pracovního prostoru představovala 11,1 m². Hmotnost nástavby včetně 4 osob nepřesáhla 14 400 kg. Vyproštění ze zeminy umožňovaly 4 teleskopické hydraulické válce a konstrukce dvou sklopných částí střechy pro shoz zeminy. Proti převrácení v případě uložení na zem sloužily 4 boční opěry. Při jejich vyklopení vzrostla šířka objektu na 5610 mm. Pro zvýšení odolnosti vozidla bylo vhodné umístit jej do okopu, případně vytvořit alespoň okop pro elektrocentrálu a klimatizační jednotku. Při dodávkách elektrické energie tak bylo možné zabezpečit nepřetržitý provoz v délce 48 hodin bez nutnosti zásobování zvenčí. Objekt mohl pracovat v režimu izolace. Jeho bateriové zdroje pro nouzové osvětlení a provoz filtroventilačního zařízení pak vydržely minimálně 3 h. Kromě vynášecího záchodu, funkčního vybavení a výstupů pojítek bylo součástí úkrytu zařízení k provádění částečné octisy o kapacitě 10 vcházejících osob.

ÚP-82 se podle počtu ukryvaných osob a funkčního zařízení dělilo na tři typy. ÚP-82/A bylo určeno pro dvě osoby. Proto se v jeho vybavení nacházela dvě křesla odolná proti tlakové vlně, pracovní stůl, pohovka a prosvětlovací deska o délce 2,4 m. ÚP-82/B pro tři osoby bylo vybaveno 3 křesly, 3 pracovními stoly a prosvětlovací deskou o délce 3,1 m. Poslední varianta ÚP-82/C byla určena pro 4 osoby. Tak měla analogicky 4 křesla, 3 stoly, jeden stůl pro linkový dispečink LD 30 nebo pro dálnopis D 302.A a prosvětlovací desku dlouhou 2,4 m. Spojovací vybavení popisovalo telefonní přístroje P-170 a P-171 D, telefony TP-25, linkový dispečink LD-30, hovorové zařízení HLAS a dálnopis D 302.A. Spojovací technika zjevně netvořila vrchol příslušné techniky, ale požadavky na její miniaturizaci, které se měly provádět od roku 1980, však Správa spojovacího vojska odmítla. V úkrytu bylo možné zřizovat i terminálové pracoviště s počítači, ale tato možnost nebyla v roce 1983 nijak rozváděna.

Ve vybavení úkrytu nechyběl chemický průkazník, intenzimetr IT-65, prostředky individuální protichemické ochrany, infradalekohled a maskovací síť.

Závěrem lze konstatovat, že vývoj úkrytového pracoviště ÚP-82 může být považován i v měřítkách socialistického hospodářství za skandální, neboť trval od roku 1968 do roku 1983, kdy bylo pracoviště zavedeno do užívání v ČSLA. Přitom se armádě podařilo v rámci vývoje utratit 56 miliónů Kčs, ale výroba v dalších letech zřejmě nepokryla ani plánova-

né počty, čímž vzrostla jednotková cena. Kromě větších rozměrů a vlastního nakladače však nový ÚP-82 oproti PÚ-68 příliš výhod nepřinášel.

Doposud bohužel není jasné, kolik z plánovaných 130 souprav ÚP-82 bylo vlastně vyrobeno. Při rozhovoru s pracovníky Vojenského muzea v Králíkách, v jejichž sbírkách se jeden z úkrytů ÚP-82/C dochoval, byl získán údaj o pouhých 15 kusech, které měly být postupně sešrotovány. Pokud však počítáme minimálně jeden funkční vzorek a 4 prototypy, je velmi pravděpodobné, že i v případě oddálení výroby mohlo být do roku 1989 vyrobeno 20 objektů plánovaných v letech 1984-1985. Objednávka na 20 objektů v 7. pětiletce však již byla zřejmě stornována. Každopádně při dělení federace v roce 1992 připadlo AČR sedm ÚP-82 a tři úkryty získala armáda Slovenské republiky, tj. prokazatelně je doloženo pouhých 10 kusů. Vzhledem k vydání služebního předpisu v roce 1993 byl systém nadále používán ve výzbroji AČR. V současné době se nachází jedno úkrytové pracoviště ÚP-82 ve Vojenském muzeu v Králíkách. Ve sbírkách Vojenského technického muzea VHÚ v Lešanech, ani VHM v Piešťanech se tyto unikátní úkryty nenacházejí. V depozitáři VHM Piešťany se však nachází jeden exemplář převozného úkrytu PÚ-68, který je však zapuštěn pod zem. Přesto je zachován ve velmi dobrém stavu a rozhodně by si zasloužil vyjmout a umístit na podvozek Tatra 138 VN a vystavit v expozicích.

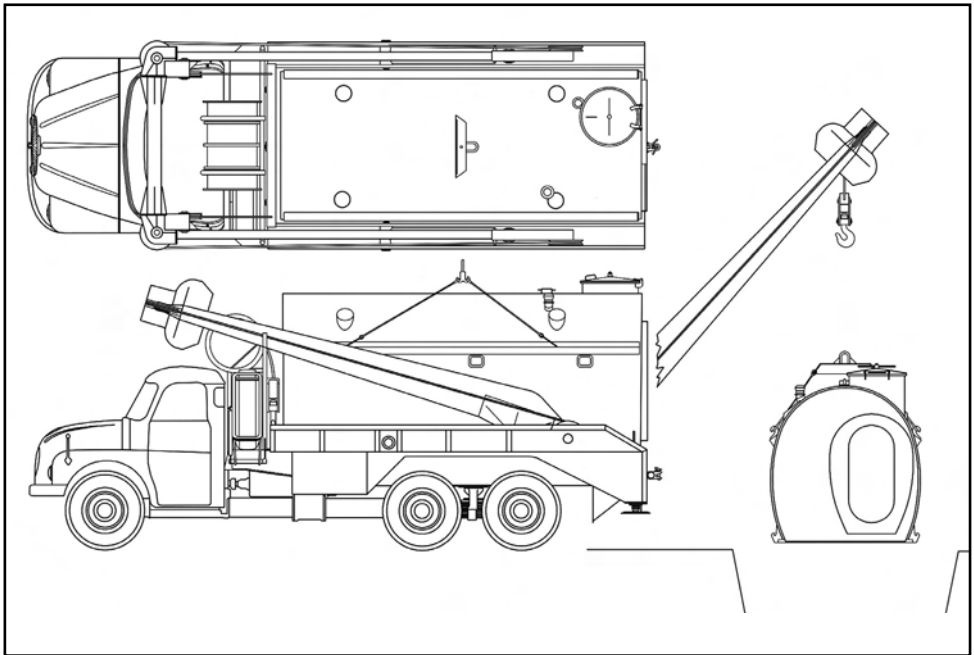

2) Předběžný projekt ramenného nakladače na podvozku T-138 z 28. 3. 1963. (výkres autor)

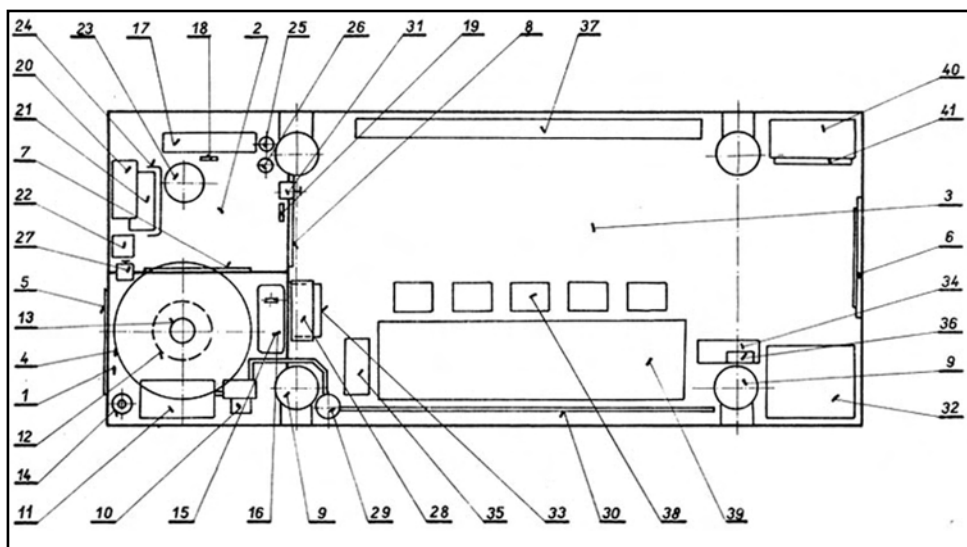

3) Vnitřní uspořádání úkrytu PÚ-68 (výkres VHA) 1) první předsíň, 2) druhá předsíň, 3) pracovní prostor, 4) poklop šachtového vstupu, 5) vstupní dveře do první předsíně, 6) spojovací poklop, 7) lehké plynotěsné dveře, 8) plynotěsné dveře, 9) hydraulický válec, 10) ventilátor VA-100-P, 11) filtr FJ-50, 12) protitlakový uzávěr, 13) plynotěsný uzávěr poklopu, 14) láhev stlačeného vzduchu, 15) nádrž na vodu, 16) nádrž odmořovacího roztoku, 17) panel hydraulického zařízení, 18-19) sklonoměry, 20) transformátor, 21) akumulátor, 22) usměrňovač, 23) WC, 24) nádoba pro odmořování obuvi, 25) nástavec filtračního zařízení, 26) elektrická přípojka, 27 a 31) plynotěsný uzávěr, 28) el. rozvaděč, 29) ohříváč vzduchu, 30) rozvodný kanál, 32) souprava LD-15, 33) souprava SUS-I, 34) souprava SUS-II, 35) radiostanice R-105-d, 36) telefon TP-25, 37) prosvětlovací deska na mapy, 38) stolička, 39) pracovní stůl, 40) skříňka, 41) bedna na spisy

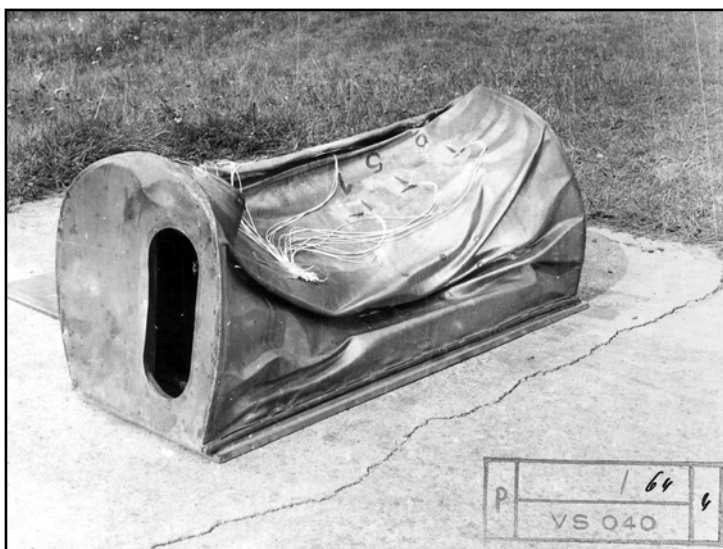

3b) Deformační zkoušky modelů úkrytu VESTA-B v Borečku u Mimoně v roce 1964. (foto VHA)

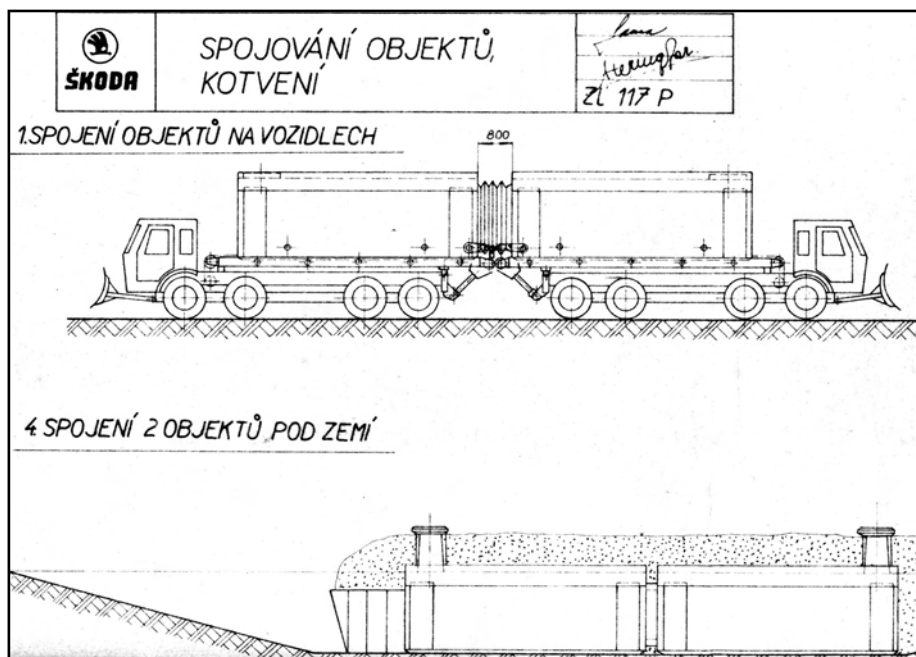

6) Schéma propojení dvou objektů VESTA C z roku 1968. (výkres VHA)

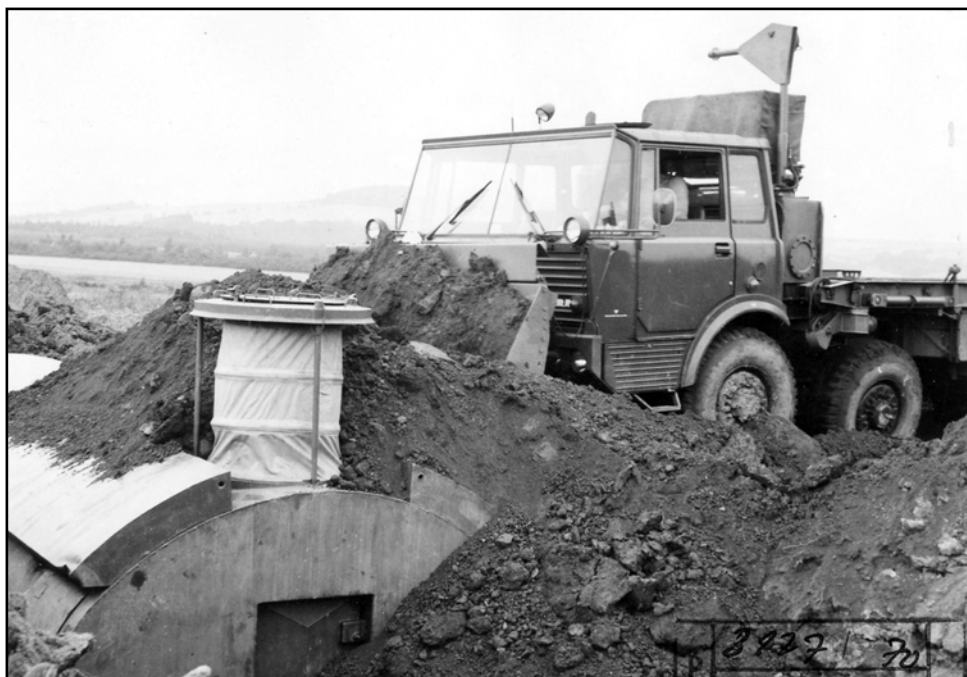

7) Zkoušky funkčního vzorku objektu VESTA C v roce 1970. (foto VHA)

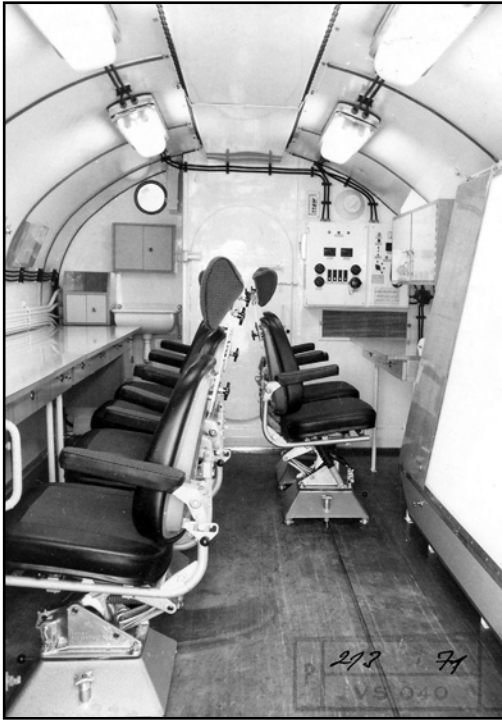

8) Interiér funkčného vzorku VESTA C v roce 1971. (foto VHA)



5) Filtroventilační zařízení úkrytu PÚ-68 v Piešťanech. (foto autor)

RECENZIE

KÓNYA, Peter. ZA BOHA, VLASTĚ A SLOBODU! POHNUTÉ OSUDY KURUCKÉHO GENERÁLA JURAJA OTTLYKA. Prešov : Vydavateľstvo Prešovskej univerzity, 2009, 366 s.

Autor diela o životných osudoch jedného z mimoriadne zaujímavých postáv uhorských dejín druhej polovice 17. a začiatku 18. storočia Juraja Ottlyka, prof. PhDr. Peter Kónya, PhD., patrí medzi popredných bádateľov daného obdobia. Publikoval dva knižné tituly (*Prešov, Bardejov a Sabinov počas protireformácie a protihabsburských povstaní 1670 – 1711. ACEP VI.* Prešov : Biskupský úrad Východného dištriktu E. c. a. v. na Slovensku, 2000; *Prešovský krvavý súd z r. 1687. ACEP VIII.* Prešov : Biskupský úrad Východného dištriktu E. c. a. v. na Slovensku, 2001) a viacero vedeckých štúdií, predovšetkým k problematike posledných dvoch protihabsburských stavovských povstaní v Uhorsku (niektoré z nich vyšli aj v zahraničí). Je iniciátorom a aktívnym účastníkom medzinárodných vedeckých konferencií a výraznou mierou sa podieľa aj na osvetovej a pedagogickej práci viažucej sa k problematike raného novoveku. Takže bolo logickým vyústením jeho bádateľských snažení, že ako prvý na Slovensku (v takých širokých súvislostiach, ako je koncipovaná posudzovaná práca vlastne aj v nástupníckych štátoch bývalej Rakúsko-uhorskej monarchie) sa sústredil na kritické spracovanie životopisu tejto zložitej osobnosti. Svoju úlohu pri výbere témy zohrala zrejme aj skutočnosť, že ide o rodáka z Trenčianskej stolice so slovenskými koreňmi, ktorého životné osudy priam nabádali k možnosti plasticky vykresliť zložitú, protirečivú a drsnú atmosféru doby, v ktorej žil.

Životná dráha Juraja Ottlyka do značnej miery kopíruje život, postoje a myslenie celého radu príslušníkov uhorského zemianstva, ktorých sa nepokojný vír doby dotkol. Venoval sa zvelaďovaniu rodového majetku, bol vtiahnutý do zápasu o rozšírenie náboženskej slobody evanjelikov, stal sa aktívnym účastníkom protihabsburského povstania Imricha Thökölyho, za dobrodružných okolností sa mu podarilo ujsť z cisárskeho zajatia, vrátil sa ku kurucom, od ktorých prešiel do tábora ich protivníkov, aby vzápätí bojoval proti Turkom na strane cisárskych vojsk. Roku 1687 bol obvinený z účasti na sprisahaní proti panovníkovi a postavený pred tribunál generála Caraffu. Zachránil sa vďaka zásluhám v boji proti Turkom a iniciatíve, ktorú na cisárskom dvore vyvinula jeho manželka. Po vypuknutí protihabsburského stavovského povstania pod vedením Františka II. Rákócziho sa pridal ku kuruckému hnutiu, kde dosiahol hodnosť brigádira (brigádny generál) a významné funkcie na kniežacom dvore, medzi inými aj funkciu kniežacieho dvormajstra a podpredsedu Dvornej hospodárskej rady. Po porážke povstania spolu s Rákócziho dvorom ušiel do Poľska, odkiaľ sa vrátil po udelení milosti a zložil prísahu vernosti panovníkovi. Usadil sa na svojich majetkoch. V závere svojho života sa venoval predovšetkým hospodáreniu a zapojil sa do zápasu o zachovanie náboženských slobôd pre protestantov. Zomrel v Horných Ozorovciach roku 1730 ako 74-ročný. Autor životopisu tieto a ďalšie udalosti vykresľuje na pozadí zložitého vývojového procesu poslednej fázy protitureckých vojen, náboženského zápasu a protihabsburských stavovských povstaní uhorskej a sedmohradskej šľachty, ktorých Juraj Ottlyk bol účastníkom.

Kniha, okrem úvodu a záverečnej kapitoly, ktorá je venovaná hodnoteniu osobnosti Juraja Ottlyka v dejinách, je členená na chronologicky uzavreté celky a po obsahovej i for-

málnej stránke spĺňa všetky kritériá pre práce vedeckého charakteru. Má rozsah 366 tlačných strán, je vybavená poznámkovým aparátom, zoznamom prameňov a literatúry, chronologickým prehľadom najdôležitejších udalostí, menným a miestnym registrom, nemeckým a maďarským resumé, ako aj čiernobielymi dobovými ilustráciami. Prof. Kónya sa vo svojej práci opieral predovšetkým o publikovanú autobiografiu Juraja Ottlyka, širokú bázu edícií publikovaných prameňov, odbornú literatúru, najmä maďarskej proveniencie, ktorú dopĺňal štúdiom archívnych materiálov v maďarských, rakúskych a slovenských archívoch. Využil pramene uložené v Maďarskom krajinskom archíve v Budapešti (Magyar Országos Levéltár) v Krajinskej Séchenyiho knižnici v Budapešti (Országos Széchenyi Könyvtár) v Evanjelickom krajinskom archíve v Budapešti (Evangélikus Országos Levéltár) a z rukopisnej zbierky Knižnice Maďarskej akadémie vied (Magyar Tudományos Akadémia Könyvtára). Z rakúskych archívov čerpal najmä z materiálov uložených v Rakúskom štátnom archíve vo Viedni (Österreichisches Staatsarchiv). Vo veľkej miere využil aj pramene zo slovenských štátnych archívov, predovšetkým v Prešove a Bytči, ako aj z evanjelických a v zborových archívoch v Prešove a Bardejove. Škoda, že autor ponechal bez povšimnutia Vojenský historický archív v Budapešti (Magyar Hadtörténelmi Levéltár) a viedenský Vojnový archív (Österreichisches Staatsarchiv, Kriegsarchiv), kde sa nachádzajú zbierky využiteľné aj pre túto monografiu, najmä v oblasti vojnových diania v sledovanom období (napr. zbierky *Alte Feldakten*, *A török hódoltság és török elleni háborúk iratai*, *A Rákóczi szabadságharc iratai*).

Prof. Kónya sa v prvej kapitole venuje pôvodu rodu Ottlykovcov, detstvu, dospievaniu a štúdiu mladého Juraja Ottlyka na prešovskom kolégiu, kde sa zoznámil s neskorším vodcom protihabsburského povstania Imrichom Thökölym. Približuje jeho návrat, násilné odobratie evanjelického kostola v Kochanovciach, kde mal pochovaných svojich predkov, čo posilnilo jeho postoj k evanjelickej cirkvi, ako aj ďalšie prejavy násilnej rekatolizácie, majúce podiel na vypuknutí Thökölyho povstania. Kapitulu zakončuje udalosťami súvisiacimi s odchodom Ottlyka do Tekovskej stolice, kde vstúpil do služby u rodiny Osztrostihovcov, jeho svadbou a návratom na rodinné majetky do Horných Ozoroviec. V druhej kapitole sa venuje trom chronologicky na seba nadväzujúcim celkom. Na pozadí vzniku a rozvoja kuruckého hnutia mapuje cestu vedúcu k rozhodnutiu Ottlyka pridať sa na stranu povstalcov a jeho činnosť v protihabsburskom hnutí Imricha Thökölyho. V ďalšej podkapitole opisuje jeho zajatie cisárskym vojskom, dobrodružný útek z hradu v Kapušanoch, ďalšiu činnosť v kuruckom vojsku a v dôsledku zatlačenia Thökölyho hnutia jeho opätovný prechod na stranu panovníka, nové zajatie tentoraz zo strany povstalcov, internovanie v Košiciach a po kapitulácii mesta jeho oslobodenie. Tretiu podkapitolu autor venuje osudom a činnosti Ottlyka v cisárskom vojsku proti osmanskej armáde, vrátane bojov súvisiacich s oslobodzovaním Budína, hodnotí jeho vojenské zásluhy a stručne načrtáva jeho majetkové pomery. Po tejto sedem rokov trvajúcej mimoriadne aktívnej činnosti, predovšetkým na bojiskách, sa Ottlyk vrátil na svoje panstvo. Jeho životným osudom v domácom prostredí, vrátane jeho zatknutia a vyšetrovania pred tribunálom generála Caraffu, oslobodenia a následným rokom prežitým v mierových časoch, prevažne v Horných Ozorovciach, ako aj činnosti v službách na panstve vojvodu Salma, sa autor venoval v nasledujúcej kapitole.

Rozsahom najväčšia a z hľadiska vojenských dejín Slovenska najzaujímavejšia kapitola je venovaná životným osudom Juraja Ottlyka v čase protihabsburského stavovského povstania Františka II. Rákócziho. Sme svedkami opisu príčin a rozmachu tohto povstania, činnosti Ottlyka v hodnosti plukovníka na čele stoličného vojska bojujúceho proti kurucom, a jeho rozhodnutia prejsť k povstalcovi. V ďalších podkapitolách tejto časti knihy autor nenásilne vplietol životné osudy protagonistu do dejín posledného stavovského povstania v Uhorsku,

mapuje jeho aktivitu v kuruckej armáde i na kniežacom dvore, kde sa stal dvormajstrom kniežata, od roku 1706 prefektom Thökölyovských majetkov a v nasledujúcom roku podpredsedom Dvornej hospodárskej rady, ktorú pre zaneprázdnenosť jeho predsedu Františka II. Rákócziho vlastne viedol. Venuje sa opisu vojnových udalostí a Ottlykovej účasti na nich, jeho činnosti vyplývajúcej z funkcií na kniežacom dvore, vrátane účasti na snemoch, jeho kontaktom s poprednými predstaviteľmi kuruckého hnutia, úpadku kuruckého hnutia až po emigráciu Ottlyka vo februári 1711 do Poľska a návrat do vlasti po udelení amnestie. Záverečná kapitola mapuje jeho život na rodovom hospodárstve v Horných Ozorovciach. Jeho majetky boli počas bojov viackrát vyplienené a Ottlyk sa sústredil na ich znovuzveladenie a ako presvedčený evanjelik sa venoval až do konca života obrane náboženských práv svojho okolia a slobody vyznania. Dr. Kónya prácu doplnil o samostatnú kapitolu s názvom *Osobnosť Juraja Ottlyka v dejinách*. V nej sa kriticky zaoberá Ottlykovou autobiografiou, o ktorú sa v súvislosti so životnými osudmi svojho hrdinu predovšetkým opiera. Hodnotí jej vierohodnosť, upozorňuje na vplyv politickej situácie doby, v ktorej životopis vznikol a v súvislosti s tým na udalosti, ktoré Ottlyk asi zámerne zamlčal, prispôbil vzhľadom na nové podmienky, ktoré nastali po Szatmárskom mieri, či takým alebo oným spôsobom pozmenil. V poslednej časti publikácie si autor kladie otázku, ako hodnotiť osobnosť Juraja Ottlyka. Poukazuje na diametrálne odlišné postoje pri jeho hodnotení ako hrdinu alebo dobového karieristu v diele evanjelického farára Alexandra Barica, ktorý ho heroizoval a známeho maďarského historika a poslanca uhorského snemu Kálmána Thalyho, ktorý ho ako zradcu Rákócziho povstania odsudzoval. Autor dochádza k záveru, že nie je možné sa prikloniť ani k jednej z týchto hodnotení. „Ottlyk...mal ďaleko k nepoškvvrnenému, nežistnému hrdinovi a zďaleka nebol ani klamárom, nevďačníkom a zradcom. Ako obyčajný človek s dobrými i zlými vlastnosťami bol niekým medzi dvoma pólmi reprezentovanými hodnoteniami Thalyho a Baricu... Juraj Ottlyk bol typickým predstaviteľom svojho stavu, stoličnej šľachty, chrániacej si svoje stavovské privilégia a slobody proti všetkým, ktorí by ich chceli obmedzovať“ – píše záverom svojho hodnotenia.

Pri hodnotení publikácie ako celku treba konštatovať, že ide o solídnu sondu do života výraznej osobnosti doby na pozadí zložitých historických udalostí. Autorovi sa podarilo nenásilne a s mierou pre cit sklbiť širšie historické udalosti doby so životnými osudmi protagonistu. Čo sa týka úlohy a dobového pôsobenia Ottlyka, však podľa môjho názoru autor miestami podlieha „kúzlu“ jeho osobnosti, z čoho vyplýva, že nepracuje vždy s náležitou kritickosťou s jeho biografiou. A to napriek tomu, že sám v poslednej kapitole poukazuje na úskalia spojené s dielami podobného charakteru a aj v predchádzajúcich častiach práce upozorňuje na nepresnosti biografie. Berúc do úvahy aj túto skutočnosť, sa mi predsa len zdá, že v niektorých súvislostiach jeho význam a pôsobenie preceňuje. Je už inou otázkou, že pri spracovávaní životopisov to nie je neobvyklý, skôr dosť častý jav. Miera určitého stotožnenia sa so subjektom protagonistu diela je v prácach podobného charakteru pochopiteľná. Myslím si, že by bolo možné diskutovať o autorovom hodnotení Ottlyka, že „patrí medzi najvýznamnejšie osobnosti posledných protihabsburských povstaní, predovšetkým odboja Františka II. Rákócziho“. Treba súhlasiť s tým, že bol nesporne dôležitou osobnosťou, ktorá sa zo syna trencianskeho podžupana s nedostatočným vzdelaním vypracovala do hodnosti generála Františka II. Rákócziho a ktorá bola priamym účastníkom takmer všetkých významných udalostí posledných desaťročí 17. a začiatku 18. storočia. Pri jeho porovnaní s niektorými ďalšími osobnosťami tohto hnutia (sčasti aj pre pôvod, majetkové pomery, vzdelanie, oproti iným veliteľom predsa len podradnejšie vojenské zaradenie a pod.) však podľa môjho názoru nehral až takú výraznú úlohu, ako to pri celkovom hodnotení au-

tor prezentuje. Nie som si istý ani tým, či Ottlykove časté prechody z jedného tábora bojujúcich do tábora protivníka a späť je možné ospravedlniť jeho „pragmatickosťou“. Tu by som predsa len čakal pokus o širší rozbor jeho osobných vlastností. Mal by som poznámku aj k spôsobu využívania odbornej literatúry v súvislosti s niektorými významnými udalosťami. Napr. pri opise priebehu bitky pri Viedni roku 1683 a nasledujúcich bojových akcií sa autor opiera o Ottlykove spomienky (aspoň v poznámkach sa odvoláva iba na jeho biografiu, s. 53-55). Pritom k bitke pri Viedni a pri Parkane existuje široký výber literatúry, a to nielen rakúskej a maďarskej, ale dokonca aj slovenskej proveniencie (Kopčan, V. *Slovensko v tieni polmesiaca*; Kopčan V. *Turecké nebezpečenstvo a Slovensko*; jeho štúdia *Obliehanie Viedne roku 1683 a Slovensko*, publikovaná v Historickom časopise 44/1983; Vércse, M.: *Parkanská bitka*; V. Kopčan vydal aj bibliografiu slovenskej turkológie a osmanskej expanzie na Slovensku. Z vojenského hľadiska sa tomuto obdobiu venujú aj *Vojenské dejiny Slovenska II*, moja publikácia *Bitky a bojiská v našich dejinách I* a ďalšie odborné články. Pre zaujímavosť uvádzam, že pri okrúhlych výročiach bitky pri Viedni (1983, 2003) aj v Rakúsku a v Maďarsku vyšlo viacero zaujímavých štúdií k týmto udalostiam). Nepochybujem o tom, že väčšinu týchto diel autor pozná, jednu zo spomínaných publikácií dokonca v zozname literatúry uvádza. Škoda, že sa na nich neodvoláva. Spomínam to aj preto, že v týchto súvislostiach potom napr. hodnotenie Karola Lotrinského v porovnaní so Sobieskym pôsobí nedocenené, opis bitiek, príčiny odchodu Sobieskeho z Uhorska a prezentácia ďalších udalostí až príliš zjednodušene atď. S obdobným úkazom sa stretávame napr. aj v súvislosti s opisom bojov pri obliehaní Budína roku 1686, kde autor okrem Ottlykovho rukopisu sa opiera o staršiu prácu Á. Várkonyiovej (vydaná r. 1984), pričom maďarská, najmä vojenská historiografia, v posledných desaťročiach podrobne zmapovala tieto udalosti a vydala dokonca aj vojnový denník Karola Lotrinského z roku 1686. Možno by bolo prospešné aj pri opise bitky pri Trenčianskej Turnej v poznámkach upozorniť na štúdiu K. Thalyho a novšie práce o tejto bitke, najmä keď autor niektoré z nich v zozname literatúry aj uvádza. Pri využití najnovších prác vojenských historikov by aj bitka pri Smoleniciach a pri Budmericiach bola zrejme vykreslená o niečo plastickejšie.

Niekoľko poznámok k menším formálnym nedostatkom publikácie. V mennom registri síce nájdeme, až na výnimky, krstné mená tu spomínaných osôb, škoda že pri prvej zmienke v samotnom texte tomu tak vždy nie je. Podobne je to aj pri dobových zemepisných názvoch – v registri sú uvedené, ale prehľadnosť textu by zlepšilo, keby to tak bolo pri prvej zmienke aj tam. Pre širšiu čitateľskú verejnosť by bolo prospešné v poznámkach vysvetliť niektoré menej známe dobové pojmy (*100 štvrtí, okovy vína, slepý útok* atď.). Na nevhodný terén pre nástup kuruckého jazdeckta cez úzky násyp Pekryho neupozornil Rákóczi, ale Ebeczky (s. 199). Rozbor bitky pri Smoleniciach by si zaslúžil aj zmienku o účasti „myjavských puškárov“, o fakte, že sa v niektorých neregulárnych jednotkách velilo po slovensky. (Pre zaujímavosť Rákóczi v jednom zo svojich listov Bercsényimu ešte aj v časoch úpadku kuruckého hnutia pod vplyvom tohto víťazstva sa pýta, ako by bolo možné získať Slovákov na svoju stranu). Neškodilo by spomenúť aj fakt, že celá akcia zo strany kurucov sa rozvinula až potom, keď sa im podarilo zajať posla so správou a zámeroch Jána Pálffyho spojiť sa s gen. Ritschanom, ktorý sa zdržiaval pri Skalici. V rámci korektúry sa nepodarilo „vychytiť“ všetky detailné chyby technického charakteru, takže v niektorých slovách, a to na viacerých miestach, vypadli jednotlivé písmená. Uvedené pripomienky majú iba marginálny význam skôr doplnkového charakteru. Nič nemení na skutočnosti, že prof. Kónya sprístupnil odbornej i laickej verejnosti mimoriadne prínosné, svojím obsahom zaujímavé a vydarené dielo, ktoré v zásade korešponduje s najnovšími výsledkami historického bádania. Nábo-

ženské pomery, ústupové boje a vojenské akcie Thökölyho kurucov od leta 1683 sú v danej publikácii spracované mimoriadne dôkladným a kvalitným spôsobom. Aj z vojenskohistorického hľadiska za veľmi prínosné považujem tie časti práce, v ktorých sa autor zaoberá pôsobením Ottlyka ako veliteľa kuruckých oddielov v severozápadných stolicích Slovenska po bitke pri Trenčianskej Turnej. V tomto smere musím vyzdvihnúť, že autor na úrovni zvládol širokú paletu pojmov a reálií súvisiacich s vojenstvom skúmaného obdobia. Veľmi správne na viacerých miestach zdôrazňuje niekedy v maďarskej historickej spisbe zanedbávaný fakt, že pre veľkú časť protestantských zemanov, mešťanov i poddaných bola túžba po obnovení slobody vyznania a navrátenia skonfiškovaných chrámov, škôl a, samozrejme, osobných majetkov. Posunom v mapovaní daného obdobia sú časti práce týkajúce sa pôsobenia Juraja Ottlyka na organizovaní snemov Františka II. Rákócziho. Autor vyvracia niektoré dodnes tradované omyly späť so životom tohto ambiciózneho muža a takto by som mohol menovať aj ďalšie obsahové celky publikácie.

Práca je napísaná kultivovaným jazykom, prehľadným spôsobom, má logickú štruktúru a napriek vyššie uvedeným pripomienkam je nesporne prínosom pre hlbšie poznanie historických udalostí raného novoveku. Je plastickým obrazom životnej púte uhorského zemana i doby, v ktorej žil. Popri monografiách o jednotlivých osobnostiach protihabsburských stavovských povstaní v Uhorsku, vydávaných najmä v Maďarsku, konečne disponujeme kvalitným životopisom jedného z popredných účinkujúcich doby aj na Slovensku. V týchto súvislostiach práca zaplňa výraznú medzeru v tzv. bielych miestach našich dejín skúmaného obdobia. Autor využíva širokú škálu pramenného materiálu, presne cituje relevantnú literatúru a archívne pramene, pričom poznámkový aparát nepreťažuje prílišnou šírkou citácií, a tak sa publikácia stáva čitateľsky prístupnou aj pre širšiu verejnosť.

Vojtech Dangl

DANGL, Vojtech. *POD ZÁSTAVOU CISÁRA A KRÁLA. (KAPITOLY Z VOJENSKÝCH DEJÍN SLOVENSKA 1848-1914).* Bratislava : Historický ústav SAV, 2009, 280 s.

Knižné dielo popredného slovenského vojenského historika tvorí ucelený súbor kapitol o problematike vývoja armády a vojenstva v predmetnom období. Práve V. Dangl má významný podiel na tom, že pomery pred prvou svetovou vojnou sa stali predmetom systematicky vedeného bádania z hľadiska vojenských dejín, pričom sám vniesol do historickej spisby rad vedeckých a odborných publikácií základného významu. Prvá časť práce s názvom Na ceste k svetovej vojne má 8 kapitol, prvé dve z nich sa viažu na obdobie pred utvorením Rakúsko-Uhorska roku 1867. Druhá časť – Slováci vo Veľkej vojne obsahuje 3 kapitoly, ktoré sa zameriavajú na vstupnú fázu operácií rakúsko-uhorskej armády v lete 1914. Základnú tematickú a obsahovú štruktúru publikácie odzrkadľujú názvy jednotlivých kapitol, ktoré možno zoskupiť do vnútorne previazaných blokov.

Úvod práce približuje autorský zámer zvýrazniť skutočnosť, že výskumy v oblasti vojenských dejín Slovenska dovoľujú prezentovať vedeckým a odborným kruhom fundované výsledky, ktoré patria k organickým zložkám koncepčných pohľadov na celkový charakter vývinového procesu, ako aj na stabilné faktory, ktoré determinovali osobitosti dejín Slovenska. Okrem primárneho dôrazu na slovenskú problematiku autor dbal na jej zaradenie do kontextu pohybu konštelácie mocensko-politickej mapy Európy, ktorej vplyv z pozadia určoval napokon aj zahranično-politickú orientáciu Rakúsko-Uhorska, kde k dominantným zlož-

kám patrila oblasť vojenstva, keďže poslaním armády bola nielen obrana štátu, ale aj presadzovanie záujmov monarchie na medzinárodnom poli.

Kapitola *Vojenské aspekty septembrovej výpravy 1848* poukazuje na význam ozbrojeného vystúpenia Slovákov v revolúcii 1848 – 1849 z hľadiska naplňania prvého národnopolitického programu i budovania tradícií emancipačných snáh. Autor hodnotí objektívne podmienky pôsobenia Slovenského dobrovoľníckeho zboru ako súčasť cisárskej armády, ako aj jeho pripravenosť a vnútorné dispozície na uskutočňovanie vojenských akcií proti maďarským ozbrojeným silám. Osvetľuje v tomto mocenskom strete aj funkciu Slovenskej národnej rady, prvého národného orgánu, ktorý vznikol ako riadiace centrum politických a vojenských zámerov a snáh v prelomovom čase mocensko-politických a sociálnych zmien v monarchii. Autor podčiarkol dôležitosť tohto skutku najmä z hľadiska ďalšieho emancipačného vývinu, zvlášť však vyzdvihuje jeho dopad na pestovanie národného vedomia a sebavedomia, keďže sa stal pilierom tradície národnopolitických snáh.

Na príklade dvoch významných bitiek v prusko-rakúskej vojne 1866, ktoré sa udiali pri Hradci Králové a Lamači (dnes súčasť Bratislavy), autor konfrontoval mocenské a strategické ambície habsburskej monarchie a Pruska a na základe výsledkov vojny hodnotil dosah týchto bojových stretov na oslabenie mocenského postavenia habsburskej monarchie v medzinárodnom kontexte, ako aj na vyostrenie problémov jej vnútropolitckej stability, ktoré viedli dynastiu k dualistickému štátoprávnomu usporiadaniu ríše roku 1867. Práve výsledky tejto vojny mali zásadný dosah na naliehavé zavedenie reformy štátoprávneho usporiadania jednotnej habsburskej monarchie, ktorá sa zavŕšila vznikom Rakúsko-Uhorska. Autor upozornil na skutočnosť, že monarchia musela súhlasiť so zrušením Nemeckého spolku a vytvorením Severonemeckého spolku, nového zoskupenia na čele s Pruskom. Osobitnú pozornosť obrátil na účasť slovenských vojakov v nasadení na frontovom poli a taktiež na vnímanie vojnovnej situácie slovenským obyvateľstvom, keďže muselo prekonávať sprievodné obavy a útrapy, ktoré sa ho priamo dotýkali najmä v západnej časti slovenského územia.

Blok ďalších troch kapitol sa venuje osvetleniu účelu a aplikácii tzv. branných zákonov z roku 1868, ktoré v Uhorsku stanovili všeobecnú brannú povinnosť, vytýčili úlohu a štruktúru všetkých branných síl, konštituovali „vlastibranu“ ako doplnujúcu časť armádnych zložiek a taktiež „domobranu“ s úlohou podporovať ozbrojené sily v prípade ohrozenia štátu vonkajším nepriateľom. Autor poukazuje na významnú skutočnosť v reláciách medzi vienským dvorom a maďarskou politickou reprezentáciou, že otázky branných síl boli permanentným zdrojom napätia a „jednou zo základných príčin vnútornej krízy dualizmu“, lebo maďarská politika vyjadrovala nespokojnosť, že nemá taký dosah na armádu, aký by si priała podľa svojich plánov a snáh na posilnenie samostatnosti Uhorska voči panovníkovi, dynastii a rakúskej časti dvojštátia. Postup legislatívnych úprav postavenia armády autor demonštruje na ďalších zákonných normách, ktoré sledovali zvýšenie jej bojaskopnosti, o čom svedčia najmä zákony z roku 1912, v ktorých sa odrazila vrcholiaca fáza militarizácie habsburskej monarchie. Z tohto základu sa odvíja výklad podstatných otázok, ktoré sa týkali systému doplňovania armády a organizačného vývoja pechotného a jazdeckého vojska so zreteľom na Slovensko. V daných reláciách majú dôležitý inštruktívny význam údaje o teritoriálnom členení doplňovacích obvodov a vojenskom školstve. Autor podáva prehľadné informácie o štruktúre armády, početných stavoch druhov vojska a osobitne o dislokácii veliteľstiev a útvarov na Slovensku. Práve údaje tohto charakteru sú dôležité z hľadiska pochopenia, v akom kontexte vnímali armádu jednotlivé zložky slovenskej spoločnosti. Je evidentné, že v tých mestách, ktoré mali vojenskú posádku, prebiehali v najširšej miere priame kontakty civilného obyvateľstva s príslušníkmi armády. Prítomnosť vojska mala

nesporný vplyv na budovanie infraštruktúry, dotváranie verejného, spoločenského i hospodárskeho života celej mestskej komunity, ako aj vonkajších znakov urbanizácie. Obyvateľstvu sa tak armádne zložky približovali predovšetkým v konkrétnom prostredí a každodennom diani, pričom posudzovalo armádu nielen na základe takéhoto bežného vnímania a praktických skúseností, ale jej komplexnú funkciu a postavenie v spoločnosti neoddeliteľne spájalo so štátom a jeho politikou voči Slovákom. Dôležité sú v daných súvislostiach autorom prezentované závery o signifikantnom postoji slovenského obyvateľstva, z ktorého na základe viacerých výskumom podložených argumentov vyplýva, že si udržiavalo určitý odstup od ozbrojených zložiek a nepokladalo armádu za vhodnú oblasť pre profesionálne uplatnenie sa mužov.

Kapitola s názvom *Problematika národnostnej otázky v armáde a reakcie slovenskej spoločnosti* osvetľuje symptómy zvýšenej militarizácie v politike uhorskej vlády od konca 19. storočia spojené s ambíciami maďarských politických síl a štátnych inštitúcií využiť armádu ako významný a nezastupiteľný nástroj pretvorenia Uhorska na homogénny maďarský národný štát. Autor odhaľuje zmysel týchto snáh podľa hodnotenia postojov a verejných vyhlásení maďarských politikov najmä na pôde snemu, keď sa prerokovávali právne normy týkajúce sa armády. Práve tieto ciele vyvolali u Slovákov a ďalších nemaďarských národov negatívne reakcie a prejavy pasívneho odporu k vojenskej službe a plánom militarizmu, pričom vyvolali v období balkánskych vojen (1912 – 1913) otvorenú protivojnovú agitáciu a sympatie k slovanským národom. Autor tu zreteľne vyslovil závery, že maďarská politika videla v armáde účinný priestor na asimilačné ciele v záujme postupu v realizácii myšlienky „jednotného a nedeliteľného maďarského národa“ ako jediného štátotvorného činiteľa vo viacnárodnom Uhorsku. Problémy s používaním služobného a veliaceho jazyka príslušníkmi ozbrojených síl z nemaďarských národností mali byť eliminované práve zvýšeným dôrazom na presadzovanie maďarčiny v uvedených funkciách čo v najväčšej miere. Išlo o analogický kurz, ako sa aplikoval v prípade školstva a kultúrnej sféry, kde význam výchovy vo „vlasteneckom duchu“ mal prioritné postavenie v národnostnej politike s priamym negatívnym dosahom pre nemaďarské obyvateľstvo. V tomto smere autor sprostredkoval postoje slovenskej politickej reprezentácie a osobitne poslancov uhorského snemu, v ktorých sa markantne prejavila verejná kritika militarizácie štátu a snáh maďarskej politiky posilniť svoj vplyv na ozbrojené sily monarchie, čo odmietali aj predstavitelia ďalších nemaďarských národov. S výraznou aktivitou slovenskej politiky na začiatku storočia tak súviselo aj rozšírenie jej záujmu o sféru, ktorá práve v tomto čase nadobúdala na význame v dôsledku uskutočňovania veľmocenských ambícií monarchie. Ako jeden z príznačných javov pre postoje slovenského obyvateľstva k vystupňovaniu militarizačnému kurzu autor štatistickými údajmi dokumentoval odchod vojnopovinných mužov za hranice, čo v armádnych kruhoch vyvolalo prijatie retorčných opatrení, aby zabránili vyhýbaniu sa vojenskej službe.

Dve kapitoly (*Vojensko-diplomatické pozadie príprav prvej svetovej vojny po sarajevskom atentáte; Vojnové plány Rakúsko-Uhorska v predvečer prvej svetovej vojny*) bezprostredne predchádzajú výkladu problematiky v druhej časti, keďže sa po vecnej stránke viažu na očakávaný vojnový konflikt. Autor prízvukuje, že „postoj Nemecka mal pre monarchiu rozhodujúci význam“, čo znamenalo jadro základného motívu jej orientácie na ďalšiu súčinnosť s Nemeckom, od ktorého bolo Rakúsko-Uhorsko značne závislé v politickej, ekonomickej a vojenskej oblasti. Osvetľuje, aké kroky uskutočňovala habsburská monarchia v bezprostrednej fáze pred vzplanutím bojových akcií, konkrétne hodnotí predovšetkým otvorenú kampaň proti Srbsku s mocenským tlakom na diplomatickej úrovni pri predkladaní ultimatívnych požiadaviek. Približuje tiež postoje mocností Dohody a snahy Srbska o ziska-

nie podpory pre svoje rozhodnutia v tomto bloku. Z výkladu vyvodil autor záver, že prebiehajúce rokovania medzi zainteresovanými štátmi v skutočnosti neznamenali snahy o zamedzenie vzniku vojnového konfliktu, pretože „veľká diplomatická hra“ v tomto čase už „bola ouvertúrou do tých čias najväčšieho vojenského konfliktu v dejinách“. Na základe genézy mocenskej stratégie Rakúsko-Uhorska voči postaveniu a záujmom Ruska a smerom na Balkán v súlade s vojnovými plánmi Nemecka voči Francúzsku sa autor sústredil na rozbor aktuálnych modifikácií vojnových cieľov monarchie. Tu zdôraznil, že zámery Rakúsko-Uhorska sa opierali o vojnové plány Nemecka a boli fakticky ich súčasťou. Poukázal, že Nemecko a Rakúsko-Uhorsko nedocenili v tomto období protiváhu a potenciál Ruska (haličský front), ako aj sily na južnom (srbskom) fronte, čo zmarilo možnosť viesť agresívny typ tzv. bleskovej vojny a získať už na začiatku vojny rozhodujúcu dominanciu.

Druhá časť sa koncepcne zakladá na hodnotení prvých výsledkov bojového nasadenia rakúsko-uhorskej armády. Problémy monarchie v počiatočných fázach Veľkej vojny na severovýchodnom fronte v Haliči a v bitkách pri Krašniku a Komarówe v lete 1914 prezentoval autor na príklade uskutočňovania plánu generálnej ofenzívy, na ktorú reagovalo Rusko vlastnými strategicko-taktickými zámermi a manévrami. Urýchlený prechod do ofenzívy sa pritom udial za podmienok, že nie všetky zainteresované armádne zložky boli vstave plnej bojovej pohotovosti, čo si vyžadovalo od jednotiek mimoriadne nasadenie fyzických i psychických síl. Hoci po vojenskej stránke patrili uvedené bojové strety medzi najväčšie a najtvrdšie v dovtedajších dejinách rakúsko-uhorskej armády, ich výsledky odrážali nedostatočné zabezpečenie materiálnej, technickej i morálnej prípravy zúčastnených vojenských síl habsburskej monarchie. Autor v tejto súvislosti poukázal, že velenie rakúsko-uhorskej armády precenilo aj propagačnými nástrojmi význam oboch bitiek, hoci išlo len o čiastkové víťazstvá, ktoré nemali strategický dosah. Obsahový záber druhej časti je poznatkovo produktívny aj tým, že približuje skutočnosti o pôsobení bratislavského a košického armádneho zboru, v zostave ktorých bojovali aj útvary so sídlom na Slovensku s výrazným zastúpením slovenských vojakov.

Žiada sa zdôrazniť, že v publikácii sa prelína vojenskohistorický prístup s hodnotovou analýzou politicko-spoločenskej atmosféry a verejnej mienky vo vzťahu k fenoménu armády. Berie sa zreteľ nielen na funkciu ozbrojených síl ako rozhodujúceho nástroja vo vnútroštátnych bezpečnostných reláciách, ale predovšetkým sa úloha armády a jej zložiek chápe v rovine presadzovania zahraničnopolitického vplyvu Rakúsko-Uhorska a osobitne jeho teritoriálne určených mocenských záujmov. Táto metodologická koncepcia výkladu je významná pre bádateľskú prax, pretože sa organicky spája so skúmaním súdobých ideovo-politických konštánt a ekonomicko-sociálnych procesov v monarchii.

Predmetná publikácia V. Dangla dokumentuje, že je osnovaná na výsledkoch dlhodobého cieľavedomého a koncepcného bádania. Autor preukázal zmysel tohto edičného zámeru, lebo ním dokumentoval, že syntetizujúci prístup k osvetľovaniu problematiky sa nemusí týkať iba rozsiahlejších prác súhrnného charakteru, ale erudíciu v tomto smere je možné fundovane uplatniť a primerane prezentovať aj vo forme kapitol, ktoré sú zviazané predmetom spracovania, metodológiou, heuristikou i konzistentným interpretačným konceptom. Prínos publikácie treba vidieť nielen pre vymedzenú oblasť výskumu vojenských dejín Slovenska, keďže túto problematiku zaraďuje do súvislostí vývinu slovenskej spoločnosti s jej ideovými, politickými a ekonomicko-sociálnymi faktormi. Práve v prieniku obidvoch výskumných pozícií a špecifických postupov poskytuje práca rad podnetov na prehĺbenie bádania z ďalších aspektov a heuristických záberov, lebo autor aj naznačuje, ktoré otázky si ešte vyžadujú bádateľskú pozornosť.

Publikácia obsahuje krátke resumé v angličtine a menný register. Príslušné časti sú doplnené náčrtmi, mapami, tabuľkami a schémami.

Milan Podrimavský

MICHL, Jan. *LEGIONÁŘI A ČESKOSLOVENSKO*. Praha : Naše vojsko, s. r. o., 2009, 332 s. fot. příl.

Československé légie, prístup k legionárskej problematike jej spracovania v krásnej, ale aj v odbornej literatúre, vo filmoch a dramatických dielach, alebo mlčanie o nej, akoby odrážali tiež vzostupy a pády štátu, s ktorým sú tieto jednotky nerozlučne spojené – Československa. O légiách, ich význame a zástoji pre oslobodenie Čechov a Slovákov v roku 1918 sa v 74-ročnej histórii Československa písalo často, ale len málokedy slobodne, bez predpojatosti či úmyselného falšovania. Rok 1989 aj tu znamenal odpadnutie ideologických zábran a otvorenie dovtedy tabuizovaných tém spojených so vznikom ČSR, vrátane légii, staré problémy však vystriedali nové. Opäť ožili dávne rozdiely v hodnotení a nazeraní na legionárov v Čechách i na Slovensku, čo sa odráža aj v tom, že podobne, ako za prvej republiky ani po roku 1989, nebola téma legionárov na Slovensku taká frekventovaná ako v Čechách. O tom svedčí aj skutočnosť, že zatiaľ čo v Čechách – v Prahe – došlo k obnoveniu činnosti Československej obce legionárskej v Prahe (ČsOL), často síce v médiách uvádzanej nesprávnym názvom, ako „Česká“, na Slovensku žiadna slovenská ústredná alebo okresná jednotka legionárov nejestvuje a ani nič nesvedčí o tom, že by v dohľadnej budúcnosti mohla vzniknúť. Výnimku v tomto smere predstavujú iba kluby vojenskej histórie, ktoré sa k odkazu Slovákov – legionárov hlásia. Ale to je aj tak nepostačujúce. Akoby sme sa v súčasnosti hanbili za slovenských príslušníkov légii, akoby nebolo už na Slovensku potrebné hlásiť sa k myšlienke a odkazu československých (alebo česko-slovenských) légii, ktorých organizátormi, členmi a propagátormi boli predsa nielen Milan Rastislav Štefánik, Janko Jesenský, Jozef Gregor-Tajovský, Rudolf Viest, Ivan Markovič a mnohí ďalší, ale aj tisíce „obyčajných“ slovenských chlapcov a mužov, ktorí vedeli, kde je ich miesto a odhodlali sa v prelomovej dobe, keď sa bolo treba rozhodnúť pomôcť oslobodeniu národa. Fenomén legionárstva/legionárov je od samého počiatku tesne zviazaný s existenciou modernej čs. štátnosti. V Čechách sa na to plynule poukazuje aj po roku 1992, o čom svedčí nielen množstvo publikácií, odborných aj popularizačných článkov, ale aj rôzne výstavy. Napríklad k 90. výročiu vzniku Československa bola s mimoriadnym záujmom českej verejnosti v Tereziánskom krídle Pražského hradu inštalovaná výstava *Československé légie v Rusku 1914-1920*. Výstava o légiách Milana Žuffu-Kunča neskôr putovala aj po Slovensku a s veľkým ohlasom sa stretla ako v Košiciach, tak aj v Trenčíne. Dokladom stáleho záujmu špecialistov o légie je aj najnovšia publikácia Jana Michla *Československo a legionáři*. Autor pracuje v českom Ústave pro studium totalitních režimů, kde sa venuje, okrem iného, dejinám komunistickej vojenskej rozviedky a kontraroviedky. Napísal aj dvojdielnu publikáciu *Cizinci v RAF. Stíhači z okupované Evropy od obrany k vítězství (1941-1945)*. (Praha : Naše vojsko, s. r. o., 2006, 2008) a viaceré historické štúdie¹ i popularizačné články na tému československých vojen-

1 Po diplomovej práci na tému *JUDr. Lev Sychrava: politická biografie*. (FF UK, Praha 2002) sa venoval dizertácii *Legionáři a Československo*, ktorú obhájil na Ústave českých dějin FF UK Michl v Prahe v roku 2009. V periodiku *Historie a vojenství* vyšla jeho štúdia o legionárskych organizáciách: *Legionářské organizace v Československu (1920-1938)*. In *Historie a vojenství*, roč. 56, 2007, č. 4, s. 4-23.

ských dejín. Je tiež spoluautorom *Bibliografického slovníku představitelů ministerstva vnitra v letech 1848-1989*. Za knihu o zahraničných letcoch v Royal Air Force získal v roku 2009 hlavnú cenu Miroslava Ivanova.

Michlova publikácia o légiách je knižná podoba jeho dizertačnej práce *Legionári a fenomén legionárství v čs. moderní státnosti*, ktorú obhájil na Ústave českých dejín FF UK v Prahe. Časové rozpätie, ktorým sa autor zaoberá, siaha od roku 1918 (s presahom do roku 1914) až do konca roku 1989. V dosť rozsiahlej časti venovanej kultúre (s. 146-178) sa Michl venuje aj tzv. legionárskej literatúre, ktorá má síce veľmi kolísavé literárno-estetické kvality, často sú to len propagandistické spisy, ale sú v nej aj hodnotnejšie diela. Kniha predstavuje uvedený predmet takmer 100 rokov po vzniku légií podľa charakteristiky na obálke „*od bojů na Slovensku a Těšínsku roku 1919 až po smrt posledního legionáře o osmdesát let později...*“ Vydavateľstvo potom trošku neskromne tvrdí, že dielo prekonáva svojou témou, pojatím i časovým záberom všetko, čo bolo doposiaľ o legionároch po „návrate z légií“ publikované. Ten návrat z légií dávam do úvodzoviek preto, lebo veľká väčšina československých legionárov sa, obrazne povedané, z légií ani na pôdu vlasti nikdy nevrátila a okrem menšej časti bývalých legionárov, ktorých reprezentujú také postavy, ako napríklad Emanuel Moravec, či v inej podobe aj slávny spisovateľ Jaroslav Hašek, alebo bolševizmom napáchnutí neskorší komunisti, ako Zdeněk Fierlinger či Jan Vodička, zostali československej vzájomnosti, demokratickému a vlasteneckému charakteru légií po celý svoj život verní, hrdo sa k nemu hlásili a dokázali to nielen v čase nemeckej okupácie v rokoch 1939 – 1945, ale aj neskôr po februári 1948 v komunistických väzeniach. K odkazu demokratického Československa, jeho zakladateľov a s nimi spojených légií, sa vrátili aj v krátkej epizóde nezabudnuteľného pre Československo roku 1968 a svojim ideálom zostali oddaní aj v následných nových represióch normalizačného režimu. Málokedy si uvedomujeme, že vlastne v druhom a treťom odboji padlo takmer trikrát toľko legionárov, ako v prvom, a pritom mnohí z nich dosiahli v 30. rokoch už aj vysoké hodnosti a neboli by museli vystaviť takému obrovskému riziku ani seba a ani svoje rodiny, keby... keby myšlienka a idea légií bola naozaj taká slabá a nič nehovoriaca, ako sa to neskôr snažili podsúvať niektorí kritici légií, najmä počas oboch totalít – hneď aj červenej. Väčšina legionárov považovala za prirodzené, že sa zapojí do hnutia odporu nielen svojim morálnym vzdorom, ale aj aktívne. Za všetkých menujem z českej strany len generálov a ďalších legionárov v nižších hodnostiach z *Obrany národa* (napríklad generáli Josef Bílý, Hugo Vojta, Bohuslav Všečeka, Bohuslav Fiala či Bedřich Homola), ale aj protektorátneho premiéra Aloisa Eliáša, Sergeja Ingra alebo Slovákov Rudolfa Viesta, Ivana Markoviča či Augustína Malára. Už koncom augusta 1939 gestapo zatкло aj najbližších spolupracovníkov generála Eliáša, plk. Františka Havla, plk. Antonína Hrona a talianskeho legionára pplk. Václava Kropáčka (s. 203-204). Mnohí legionári putovali už v septembri 1939 ako rukojemníci z Pankráca do Dachau a neskôr do Buchenwaldu, kde zahynuli Ivan Markovič, Josef Patejdl, Josef Čapek a ďalší. Spolu s prenasledovaním legionárov a príslušníkov inteligencie sa likvidovali a deformovali aj dejiny, výklad o vlastenectve a bojových tradíciách čs. armády nedal pokoj ani K. H. Frankovi, ktorý v roku 1941 považoval za potrebné písať aj o bitkách pri Zborove a Bachmači ako o legendách a bájkach českých politikov. Zarážajúce je, že s časťou týchto Frankových výpadov proti legionárom a ich snahám ako „*kapitalistickým*“, súhlasili neskôr nielen komunistickí politici, ale aj niektorí marxistickí dejepisci, ktorí siahli aj k veľmi podobnému slovníku. Za veľmi kuriózne považujem, že autor pripomína legionárov slovenskej národnosti takýmto spôsobom: „... *v rámci slovenské armády nejdříve pokračovali v boji proti ruským bolševikům (!)..., a v roce 1944 veleli jednotkám slovenské armády, které v rámci Slovenského národního povstání bojovaly proti německé*

armáde“, a menuje Ladislava Bodického, Jána Černeka, Vladimíra Daxnera, Jána Pavla Kunu, Michala Širicu a Vladimíra Branislava Manicu (s. 209).

Jan Michl preštudoval v príprave na svoju dizertáciu nepochybne obrovské množstvo archívnych dokumentov, dobovej tlače a odbornej literatúry, o čom svedčí aj počet odkazov v poznámkovom aparáte: 1 065, ktorých text zaberá spolu 43 celých strán publikácie. Znalosť príslušných prameňov teda autorovi nechýba, napriek tomu jeho výklad a interpretácia vyznieva miestami značne sploštená a jednostranne – celkom v duchu dnešného trendu sypania si popola na vlastnú hlavu, často oprávneného, ale ešte častejšie superkritického a ničím neopodstatneného: neboli sme my, Česi a Slováci až takí kladní hrdinovia a neboli legionári až takí ideálni bojovníci za našu samostatnosť a, najmä, ich neskoršia činnosť, zbytočná hašterivosť a snaha dosahovať v Československu neoprávnené výhody a uprednostňovanie pred inými a aj ich osudy to akoby aj potvrdzovali. Prirodzene, boli aj takí, a preto sa od Michla dostáva hojnej a v mnohom zaslúženej (nie však vždy celkom zaslúženej a opodstatnenej) kritiky nielen už spomenutému Fierlingerovi, ale aj Ludvíkovi Svobodovi a ďalším, vrátane Masaryka, Beneša a Štefánika. Kritika, podľa mňa nie celkom zaslúžená, sa ušla aj známej tragickej legionárskej postave, plukovníkovi Švecovi (s. 137-145). Autor akoby miestami celkom zabudol na základný význam československých légii: bez nich by nikdy samostatné Československo, predchodca dnešnej samostatnej a suverénnej Českej a Slovenskej republiky, nebolo vzniklo. Každý boj za slobodu má svojich kladných hrdinov, ale aj menej príťažlivé a záporné postavy, ale to by nemalo zastierať podstatu légii. Povedané Masarykovými slovami, ktorý svojho času, pri príprave Washingtonskej deklarácie nezávislosti budúceho Československa, napísal: „*Nečekal jsem toho úspěchu. Je vidno, že úsilí o armádu bylo správné. Hoši nám to všechno udělali.*“ A na to by Česi a Slováci dnes ani v budúcnosti, pri uvedomovaní si nielen predností, ale aj problémov a nedostatkov légii, nemali nikdy zabudnúť. Rovnako by nemali zabudnúť na to, že v prvom odboji (1914 – 1920) sa straty medzi legionármi, vrátane neskorších úmrtí na zranenia (napríklad generál Čeček zomrel na následky svojich početných zranení z Ruska až v roku 1930) či ochorení, odhadujú na viac ako 8 500, v druhom odboji dosiahli viac ako 15 000. Ďalší legionári sa stali obeťami perzekúcie po februári 1948. Nebola to asi taká zlá vzorka českej a slovenskej populácie, keď si z nej toľkí osvojili heslo „*Verní zůstaneme*“ nielen slovne, ale aj činmi, a priniesli preň aj tú najvyššiu obeť. V určitom zmysle je vzorovým legionárom a aj príkladom osudu typického legionára prenasledovaného ako nacistami, tak aj komunistami, vôbec prvý československý legionár, ktorého autor pripomína na s. 20. Bol ním František Kryštof z Týnišťa nad Orlicí, ktorý prebehol na srbskú stranu a prihlásil sa do srbskej armády už 27. júla 1914. V tejto armáde pôsobil až do začiatku roku 1918, potom odišiel do Francúzska. Domov sa vrátil ako kapitán francúzskych légii a hneď odišiel bojovať na Slovensko. V prvorepublikovej armáde dosiahol hodnosť brigádneho generála. Za vojny sa zapojil do odboja, ale komunisti ho napriek tomu po februári 1948 deportovali do tábora nútených prác a potom uväznili na Mírove. V roku 1950 ho degradovali; na slobodu sa dostal až v roku 1953, zomrel (bez rehabilitácie, rehabilitovali ho až in memoriam v roku 1991, keď mu aj vrátili hodnosť brigádneho generála) v Hradci Králové v roku 1960.

Michl na viacerých miestach svojej práce rieši problém počtu legionárov, ktorý sa však ani jemu nepodarilo jednoznačne uzavrieť. Autor uvádza definíciu legionára podľa zákona č. 462/1919 Zb. z. a n., ktorý podľa oficiálnej štatistiky Kancelárie čs. légii (Kleg) ustálil počet legionárov v jednotlivých častiach légii – talianskej, francúzskej a ruskej – na 109 590, z čoho zákonným požiadavkám zodpovedalo 88 688 registrácií (s. 16). Na iných miestach uvádza viacero rozdielnych číselných údajov o počte príslušníkov ruských, francúzskych aj

talianskych légii. Za podivné nepochopenie považujem autorovu poznámku na s. 63, že T. G. Masaryk, Edvard Beneš a Milan Rastislav Štefánik nespĺňali základnú podmienku, aby mohli byť považovaní opodstatnene za starodružiníkov. Veď predsa nerozhoduje vždy len striktné administratívne chápanie zákona, ale aj jeho duch. Nie je celkom jasné, ako vníma autor otázku rôznych úľav a výhod legionárov. Raz akoby ich kritizoval, inokedy akoby tie výhody legionárom považoval za nedostatočné, a otázku, či sa spoločnosť zachovala k legionárom vďačne alebo nevďačne necháva otvorenú. Mnohí legionári vraj boli rozmazaní bojovou slávou a po návrate domov mali o pomeroch, ktoré ich očakávajú, prehnané predstavy. Keď sa nespĺnili, pociťovali sklamanie a nevďak štátu aj spoločnosti. Akoby si Michl nebol celkom istý, aké bolo vlastne postavenie legionárov. Raz píše, že strádali úplne rovnako ako každý druhý priemerný občan povojnového novovzniknutého štátu, a na druhej strane poukazuje na to, že legionári boli jedinou skupinou občanov, pre ktorú vytvoril štát špeciálnu záchranú sieť (s. 9). Aj keď je zrejme, že tak ako v každej armáde, tak aj medzi legionármi neboli len hrdinovia, ale aj takí, ktorí nerobili tejto dobrovoľníckej armáde, pričom dobrovoľníci vždy predstavujú v každej ozbrojenej zložke elitu, dobré meno. Aj medzi legionármi boli dezertéri, zloději, rôzni kriminálnici, ale väčšinu z nich tvorili čestní vojaci a presvedčení vlastenci, ktorí do légii vstupovali dobrovoľne a z presvedčenia – najmä sokoli. O zaujímavom legionárovi, o stavovskej „legionárskej cti“, ale aj o tom, s akými predstavami sa legionári vracali domov, informoval nedávno Michal Dlouhý, ktorý opísal prípad cigánskeho legionára zo svatobořického kraja (oblasť Kyjova) na Morave.² Pretože ide o veľmi príznačné javy, ktoré často pertraktuje v recenzovanej publikácii aj Michl, nezaškodí, ak to pre názornosť na tomto mieste zrekapitulujem. Četnický strážmajster Ladislav Holas aj s kolegom – obaja boli predtým legionári – našli v cigánskom tábore jedného jeho obyvateľa v legionárskej uniforme a vnímali to ako zneuctenie legionárskeho stavu. Cigána preto vyzvali, aby sa legitimoval a on skutočne dokázal, že slúžil v légiiach, nedávno sa vrátil a dostal mesačnú dovolenku. Štábný strážmajster sa Cigána opýtal, čím sa hodlá živiť po demobilizácii. Odpoveď bola suverénna: T. G. Masaryk im ešte na Rusi hovoril, že po návrate domov budú všetci prijatí do štátnych služieb a on chce byť výhradne len úradníkom. Na otázku, či vie čítať a písať, odpovedal, že nie. Nemenovaný strážmajster mu vraj dal zaucho: ja ti dám úradníka, keď nevieš čítať a písať. Nato sa na četníkov všetci ostatní Cigáni vrhli a im sa len s ťažkosťami podarilo ubrániť presile kočovníkov. Tým to však neskončilo. Kým sa četníci stihli vrátiť na stanicu, podarený nádejný „úradník“ sa už na nich stihol postažovať kyjovskému okresnému hajtmanovi. Preto sa četníci museli hneď vybrať na okres a vec vysvetliť. Zaujímavé je, že na četníkov sa prišli sťažovať aj dvaja ďalší zástupcovia legionárov z Kyjova, ktorí považovali napadnutie cigánskeho legionára za poníženie a urážku celého legionárskeho stavu. Strážmajster sa obhajoval tým, že bol tri roky v légiiach, ale uznal, že jeho postup nebol správny. Hajtman dal zavolať dvoch sťažujúcich sa legionárov a vysvetlil im, že strážmajster je tiež legionár. Sťažovatelia sa potom zhodli, že na jeho mieste by boli tiež postupovali rovnako. Strážmajster sa ich ešte opýtal, že či budú považovať za urážku legionárskeho stavu až Cigána za krádež posadí do žalára. Nakoniec sťažnosť odvolali. Potom zavolali do kancelárie cigánskeho legionára v uniforme, vytkli mu, že si všetko zavinil sám a povedali mu, že ak má výhrady, môže sa domáhať nápravy na súde. K podaniu žaloby však nedošlo a po demobilizácii začal takmer okamžite kradnúť. Do mesiaca bol aj so svojimi štyrmi kumpánmi v base... Aj autor spomína takých legionárov, ktorí sa po návrate domov sna-

2 DLOUHÝ, M. Také legionář. In *Malovaný kraj*, roč. XLVI, 2010, č. 2 březen-duben, s. 17.

žili preniesť v Rusku známe metódy – nezákonné rekvirácie, krádeže a „bielenie“ či „čistenie“ (s. 25-26) – aj do Československa, to ale nemožno pripisovať všetkým legionárom.

Michl na niekoľkých miestach poukazuje na to, že do légii vstupovali na nátlak a z prinútenia – napríklad v Taliansku, kde aj došlo k tragickému „barbaranskému incidentu“, poprave ôsmich dezertérov. Prípád nebol podrobne prešetrený a o oprávnenosti zásahu generála Grazianiho zostali viaceré pochybnosti (s. 22-23). V Rusku však zrejme na rakúsko-uhorských zajatcov až taký nátlak vyvíjaný nebol, lebo z celkového počtu 300 000 zajatých vojakov, ktorí prichádzali do úvahy, vstúpilo do légii len niečo medzi 15 – 20 percent. Nábor nebol vždy úspešný a mnohí zajatci prejavovali ľahostajnosť. Možno ich však iba viac ako idea samostatného štátu zaujímalo to, aby vojnu prežili a aby ich rodina doma nebola prenasledovaná.

Autor venuje veľkú pozornosť aj tomu, ako sa legionári uplatnili v československej armáde do Mníchova. V armáde boli časté rozpory medzi vojakmi slúžiacimi počas vojny v rakúsko-uhorskej armáde a postupne sa do vlasti vracajúcimi legionármi. V kapitole *Legionárska generalita a otázka selhání* sa Michl zaoberá čs. generalitou. Uvádza stručné životopisy a hodnotenia Jana Syrového a Ludvíka Krejčího. Obaja mali, samozrejme, veľa nedostatkov, ale veľkým zjednodušením je tvrdenie, že jedinou kvalifikáciou Syrového bola „*páska přes oko, politická a organizační neschopnost, naopak schopnost být dostatečně oportunní ke správným lidem... a především nulová mocenská nebezpečnost pro duo Masaryk — Beneš*“, a u Krejčího, že nebol osobnosť, a už vôbec nie vojvodca a skôr išlo o pracovitého šikovného obchodníka s koloniálnym tovarom (s. 48). Podľa Michla „*Jan Syrový nebyl sám o sobě příliš zajímavý člověk, jednalo se o průměrného, slušně vychovaného člověka, který sice byl schopen jistých intrik, ale jinak to byl klasický legionářský »strejda« generál, který pouze vynikal svým zraněním a z něho plynoucím vzestupům a pádům*“ (s. 51). Na základe tohto hodnotenia tvrdí o československej prvorepublikovej generalite: „*Zatímco v ostatních armádách se upřednostňují generálové agresivní, rázní, sebevědomí, politicky přímočaří a charismatičtí (typu Šnejdárk, Gajda, Prchala), v československé armádě měli přednost generálové »strejcovského« typu (Krejčí, Syrový)*“ (s. 51). Metodicky je podľa môjho názoru celkom pomýlené, že sa Michl pritom odvoláva na materiály spravodajského oddelenia nemeckej a poľskej armády, veď je hádam jasné, že tieto nepriateľské armády nemali záujem na tom, aby schopnosti československých generálov vychvaľovali. Záver, že vo chvíli potreby razantnejšieho generála v septembri 1938 sa nenašiel medzi našimi generálmi – úradníkmi jediný muž, ktorý by bol na seba vzal zodpovednosť za prípadný neúspech a tragédiu, prezrádza malé pochopenie autora pre vtedajšie medzinárodnopolitické súvislosti situácie Československa. Štátu odsúdenému najprv na kapituláciu v Mníchove a neskôr na úplný zánik, predovšetkým v dôsledku nedostatku bojového ducha a zlého odhadu zámerov hitlerovského Nemecka u západných mocností Francúzska a Veľkej Británie, by vtedy totiž nebol pomohol ani tučet „razantnejších“ generálov.

V kapitole *Legionárske organizace* (s. 57-124) je veľmi podrobne a prehľadne spracovaná problematika vzniku a činnosti legionárskych organizácií, spolupráce i rivality medzi nimi. Túto roztrieštenosť, ktorá sa celkom iste podpísala aj pod to, že sa legionárom nepodarilo dôslednejšie presadzovať svoje záujmy, kritizovali už súčasníci, ale je otázkou, nakoľko mohla v podmienkach demokratickej republiky vzniknúť a úspešne fungovať nejaká jednotná organizácia, ktorá by bola zastrešovala také rozdielne a často aj protichodné záujmy, aké stelesňovali talianske, francúzske a ruské légie a rôzne politicky a konfesijnálne determinované zoskupenia medzi nimi. Za pozoruhodný považujem postreh autora o situácii na prelome rokov 1938 a 1939, keď sa katolíci stali podľa neho hlavnými nositeľmi a propa-

gátormi starých časov. Katolíci verejne zatracovali vznik Československej republiky, ktorú označovali za štát bezbožníkov a kacírov, snažili sa o návrat rakúskych habsburských pomerov, prenasledovali Židov a v školstve diskriminovali nekatolíkov a ateistov. Tým katolíctvo podľa neho stratilo u českého obyvateľstva aj zvyšky dôvery u českého obyvateľstva, ktoré ešte staršie generácie mali z predchádzajúcich dôb. Michl však súčasne pripomína, že ku cti katolíckych legionárov slúži, to, že v období druhej republiky sa na verejnosti správali zdržanlivo (s. 108-109).

Vcelku stručná je podkapitola *Legionári na Slovensku* (s. 109-115), ktorá nie je bez nedostatkov. Po správnom pripomenutí, že slovenskí legionári od samotných začiatkov légii mali nevďačné postavenie, sa autor pri konštatovaní, že Štefánik tvrdil, že Slováci a Česi sú jeden národ, opiera len o spomienky Leva Sychravu (s. 109, a poznámka č. 422 na s. 305), hoci sú k tejto téme k dispozícii aj autentické výpovede a vyhlásenia samotného Štefánika. Slovenská historiografia po roku 1993 podľa Michla situáciu v légiiach a medzivojnovej armáde opisuje ako do neba volajúcu krivdu... Nie je presné konštatovanie, že slovenčina sa normálne používala, rovnako ako francúzština, ruština či nemčina, veď samotný Štefánik bol proti používaniu slovenčiny v légiiach ako veliaceho jazyka. Ak Michl píše, že nepekny výraz „čechoslovakizmus“ používali Slováci (s.110), treba to uviesť na správnu mieru, a to v tom, že ten termín používali nielen autonomistickí Slováci a hlinkovci, ale oveľa častejšie komunisti a aj Česi.³ Michlov názor, že nízky počet slovenských dôstojníkov v čs. armáde nevyplýval z nejakej diskriminácie, ale skôr z malého záujmu, nedostatočného vzdelania a neexistencie vojenskej akadémie na Slovensku, je len čiastočne platný. Je však pravda, že sa aj vo Vojenskom historickom archíve v Bratislave zachovali dokumenty, v ktorých si veliteľia sťažujú na malý záujem Slovákov o štúdium na Vojenskej akadémii v Hraniciach. Nepochopením situácie na Slovensku je Michlovo tvrdenie, že v prípade Štefánika „*se jednalo až o umelé vytvorený kult osobnosti*“ (s. 111) a nepresné sú aj údaje o prvých Štefánikových pomníkoch na Slovensku. Vážnou chybou je aj v súvislosti s neskoršími (i súčasnými) obviňovaniami, resp. tendenčnými tvrdeniami o zlých vzťahoch medzi trojicou najvyšších československých predstaviteľov, okrem iného aj to, že na str. 115 autor uvádza, že na odhalenie mohly M. R. Štefánika na Bradle sa zúčastnil 23. septembra 1928 aj prezident T. G. Masaryk, hoci uvedený pietny akt sa v ten deň uskutočnil bez jeho prítomnosti a prezident na Bradle prišiel spolu s E. Benešom až 10. októbra 1928. Opakovane sa dočítame aj o akomsi Klementisovi namiesto Clementisovi. Autor spomína viackrát Šnejdárka, ale jeho úloha pri vybudovaní prvého pomníka Štefánikovi vo Vajnorochoch mu asi nie je známa, aj keď Šnejdárkove memoáre pozná. Michl sa veľmi zjednodušene opiera o názor jedného legionára z Košíc, podľa ktorého „...*Legionári se snaží vychovávat slovenský lid tím, co je mu odporne (letáky a agitace proti církvi, údajné slovenské zaostalosti, maďarské hrozbě a nekonečné výtky nepokrokovosti)*“ (s.114). Na druhej strane sú známe pokyny čs. ozbrojených síl na Slovensku, že sa nemá agitovať proti katolíckej cirkvi, v kostoloch sa majú legionári a vojaci správať ticho a slušne (ostatne nie všetci legionári a nie všetci Česi a najmä Moravania boli ateisti, naopak, mnohí boli hlboko veriaci katolíci alebo evanjelici) a majú rešpektovať náboženské city slovenského ľudu. No a pokiaľ ide o maďarskú hrozbu, tá bola skutočne stále reálna, takže poukazovanie na ňu u Slovákov nemohlo budiť nejaké nepochopenie. O sloven-

3 Pojem čechoslovakizmus je veľmi široký a od kladných súvislostí v zmysle česko-slovenskej vzájomnosti obsahuje aj celú škálu záporných tendencií až po snahy, aby sa Slováci vrátili k používaniu českého spisovného jazyka (Peroutka, Trávníček a ďalší). K tomu pozri: Čechoslovakizmus. In PEKNÍK, M. a kol. *Pohľady na slovenskú politiku. Geopolitika. Slovenské národné rady. Čechoslovakizmus*. Bratislava : Politologický kabinet SAV, 2000, s. 487-657.

ských reáliách sa autor zmieňuje na viacerých miestach knihy, ale nie vždy s dostatočnou erudiáciou. Napríklad, keď na s. 73 píše o zmene skratky ČOL (Československá obec legionárska) na ČsOL poznamenáva, že sa medzi slovenskými účastníkmi zakladajúceho Všelegionárskeho zjazdu v Karlíne 15. – 17. januára 1921 okamžite prebudil „pomlčkový komplex menejcennosti“, hoci tu o žiadnu pomlčku (a tá vlastne ani nie je pomlčkou, ale spojovníkom) nešlo, ale o adekvátne vyjadrenie československosti a aj účasti Slovákov v légiách. (To ostatne potvrdzuje aj súčasný názov legionárskej organizácie – ČsOL, ktorá je a asi už aj zostane stále československá aj napriek tomu, že Československo už neexistuje.) Ostatne, je dobre známe, že všetky základné dokumenty a aj medzinárodné zmluvy o vzniku spoločného štátu Čechov a Slovákov a jeho hraniciach, spojovník mali a pojmy Československo a československý ľud bez spojovníka obsahoval až ústavný zákon číslo 121 Zb. z. a n. z 29. februára 1920, Ústavná listina Republiky československej. V kapitole *Symboly legionárstvá a jejich vážnosť vo spoločnosti* (s. 125-145) sa autor v štyroch podkapitolách zaoberá legionárskou symbolikou a ich vážnosťou v spoločnosti. Rozoberá manifestačné zjazdy legionárov, Zborovskú bitku ako základ tradícií prvorepublikovej čs. armády, „legionárske Vianoce“ – 28. október a venuje sa aj „kultu“ plukovníka Šveca, ktorého označil za slabocha: „*Je takovou zvláštnosťou českých dejín a české válečné tradície, že miesto víťazů a hrdinů jsou v naší společnosti oslavováni lidé, kteří odpovídají představě o národním mučedníkovi*“; (s. 137). Michl opakovane naznačuje spory Beneša s generálmi – minister údajne spolu s prezidentom Masarykom uprednostňoval poddajné typy a tí, ktorí prejavovali nesúhlas s koncepciou čs. zahraničnej politiky, boli odstránení: Štefánik „*se zabil dřive, než ho Beneš stačil politicky odstranit, Gajda byl odstaven na vedlejší kolej takovým způsobem, který je snad možný jen v Čechách, Šnejdárek... neměl vzdělání ani intelektuální kapacitu, ...Prchala byl uklizen až do Košic*“; (s. 182). Autorovi sa nepozdáva, že čs. zahraničnú politiku usmerňoval Beneš, a generalita na nej nemala účasť. V súvislosti so súdnym sporom Beneša a Václava Čerenského, ktorý ministra obvinil zo sprenevery financií určených na odboj, autor tvrdí, že spor „prekvapujúco“ vyhral Beneš, čím anachronicky naznačuje, zrejme pod vplyvom našej súčasnosti, že vtedajšie súdy neboli nezávislé. Ako vtedy nemohol politik ovplyvniť súdne rozhodnutie, tak nemohli generáli ovplyvňovať politické rozhodnutia. Prvorepubliková armáda mala byť striktné nepolitická a ostatne – akú inú politiku by mohlo vtedajšie Československo, obklúčené nepriateľmi a závislé od západných spojencov, reálne uskutočňovať, než tú, ktorú riadil Beneš?

Recenzovaná práca sa končí kapitolou *Střepy legionárstvá aneb konec legionářů v Čechách* (s. 242-259), v ktorej využíva okrem iného aj materiály z Archívu bezpečnostných zložiek. Na záver knihy by sa žiadala aspoň stručná zmienka o legionárskej tradícii v súčasnosti a o obnovení činnosti Československej obce legionárskej v Českej republike.

Michlova práca aj napriek viacerým diskusným miestam (na niektoré som v recenzii poukázal, ale v publikácii je ich oveľa viac) môže poslúžiť ako základný prehľad legionárskej problematiky a jednotlivých otázok s ňou spojených. Citeľným nedostatkom publikácie je však celkom nepochopiteľná absencia obsahu, menného či vecného registra, nedostatočná jazyková a vecná korektúra (napríklad sa opakovane dočítame o Fricovi Kalendovi namiesto Kafendovi, raz o Štrérovovi (s. 55) a vzápätí o Štrétrovi (s. 56) atď.) a v neposlednom rade aj veľmi nekvalitný papier.

Ferdinand Vrábek

NOVÉ KNIŽKY O HOLOKAUSTE

Problematike holokaustu sa na Slovensku v slovenskej historiografii posledných rokov venuje veľká pozornosť. Výsledkom je celý rad monografií, ako i už 8 zväzkov z edície dokumentov venovaných tejto tragickej problematike. Medzi posledné práce patrí knižka J. Hlavinka a E. Nižňanského *Pracovný a koncentračný tábor v Sereďi 1941-1945*, ktorú v roku 2009 vydalo Dokumentačné stredisko holokaustu.

Tu treba zdôrazniť, že súčasťou rasovej perzekúcie na Slovensku bola aj nútená pracovná povinnosť Židov. Autori pritom úspešne nadviazali na predchádzajúce práce predmetnej problematiky, včítane publikovanej edície dokumentov (NIŽŇANSKÝ, E. – BAKA, I. – KAMENEC, I. *Holokaust na Slovensku 5. Židovské pracovné tábory a strediská na Slovensku 1938-1944*. Dokumenty. Bratislava 2004). Z hľadiska samotnej štruktúry práca nadväzuje na podobne koncipovanú recenzentovu prácu z roku 2001 o najväčšom zo židovských táborov v Novákoch. Heuristickú bázu práce tvorí najmä pôvodný archívny výskum realizovaný tak v domácich archívoch, ako aj v zahraničí. Oceniť treba najmä dokumentačný materiál nemeckej proveniencie získaný z Bundesarchiv Berlin a Yed Vashem Archive v Jeruzaleme, vďaka ktorému autori mohli na profesionálnej úrovni priblížiť aj históriu tábora po vypuknutí SNP. Oceniť tiež treba využitie spomienok pamätníkov získaných z projektu *Osudy tých, ktorí prežili holokaust*.

Samotná práca sa skladá z 5 kapitol. V prvej autori približujú genézu nútenej pracovnej povinnosti Židov. V ďalšej analyzujú počiatky tábora, ktoré siahajú do roku 1941, v tretej sledujú jeho existenciu počas smutne známych deportácií Židov do nacistických koncentračných táborov. V tom čase tábor plnil dvojakú funkciu, na jednej strane sa tu zhromažďovali osoby určené pre deportácie, zároveň sem boli sústredované osoby určené na práce v budujúcich sa dielňach formujúceho sa pracovného tábora. V 4. kapitole autori analyzujú viaceré aspekty existencie tábora v období od skončenia prvej etapy deportácií až po vypuknutie povstania. Veľkú pozornosť venujú výrobnej činnosti táborových dielní, ktorá bola z pohľadu vtedajšieho režimu jediným dôvodom existencie židovských táborov. Všimajú si však aj životné podmienky v tábore, fungovanie táborovej samosprávy, starostlivosť o deti v tábore, ale aj každodenný monotónny život za ostnatým plotom tábora. V poslednej kapitole autori analyzujú existenciu tábora v čase po vypuknutí povstania, teda od konca augusta 1944 až do jeho zániku v marci 1945. V tomto mimoriadne tragickom období tábor fungoval opäť ako deportačné stredisko, odkiaľ nemecké bezpečnostné orgány odtransportovali minimálne 11 500 Židov. Okrem nich rovnaký osud postihol tiež niekoľko stoviek účastníkov odboja. Autori však upozorňujú aj na viaceré akty vraždenia ešte pred samotnými deportáciami. Na základe povojnových svedeckých výpovedí dokázali rekonštruovať aj niektoré konkrétne prípady. V súvislosti so samotnými deportáciami treba vyzdvihnúť tú skutočnosť, že autori zasadili otázku ich obnovenia zo Slovenska do širšieho kontextu slovensko-nemeckých diplomatických vzťahov. Vychádzajú pritom z nových, doteraz nepublikovaných dokumentov, ktoré získali na základe výskumu v zahraničných archívoch. Ten využiteľovali tiež v súvislosti s analýzou samotného priebehu deportačnej akcie. Treba oceniť, že táborovú problematiku autori neinterpretujú izolovane. Naopak, analyzujú ju v širšom kontexte celého procesu perzekúcie židovského obyvateľstva na Slovensku v rokoch 1938 – 1945. Samozrejme, je to pochopiteľné, keďže obidvaja patria k popredným znalcom holokaustu na Slovensku.

Dvojica autorov E. Nižňanský a J. Hlavinka sa ako editori podpísali tiež pod ďalšie nové práce o holokauste na Slovensku. Konkrétne ide o najnovšie čísla časopisu *Acta historica*

Posoniensia XI, XII (pôvodne vychádza ako ročenka), ktoré vyšli v roku 2010 v spolupráci s Katedrou všeobecných dejín a Dokumentačného strediska holokaustu. Obidva zväzky sa tematicky sústredili na fenomén arizácií, ktoré patria k základným zásahom Slovenskej republiky proti Židom na Slovensku. Zatiaľ čo zväzok XI. je viac všeobecný, zameraný na rôzne aspekty tohto procesu, ktorý v konečnom dôsledku priniesol ožobračenie drvivej väčšiny príslušníkov židovskej komunity na Slovensku, zväzok XII. si všíma priebeh arizácií vo vybraných regiónoch Slovenska. Autori obidvoch zväzkov pritom arizácie interpretujú ako integrálnu súčasť tzv. riešenia židovskej otázky na Slovensku, pričom si nevšímajú len občianskoprávnu, legislatívnu, či sociálnu rovinu tohto problému. Ako upozornil už E. Nižňanský, dôležitý je aj dôsledok tohto procesu, ktorým bola rozsiahla pauperizácia židovskej komunity. Táto skutočnosť potom „logicky“ viedla na jednej strane k getoizovaniu židovskej komunity v židovských pracovných táborech, na druhej k deportáciám. Tými si slovenská vláda vyriešila sociálny problém, a teda otázku čo s tisíckami ožobračených židovských občanov. Zväzok XI. obsahuje dovedna štyri štúdie, jeden príspevok v rubrike dokumenty, ako aj recenzie a správy. Štúdia L. Hallona, J. Hlavinku a E. Nižňanského sa venuje problematike Ústredného hospodárskeho úradu vytvoreného v roku 1940, ktorý realizoval legislatívnu prípravu antisemitských nariadení, ako aj likvidáciu a arizáciu židovských podnikov. Štúdia K. Hradskej nadväzuje na jej dlhoročný výskum k problematike Ústredne Židov (organizácie vytvorenej vládou, ktorej členmi museli byť všetci Židia). Konkrétne si všímala dôsledky arizácie židovského majetku práve z pohľadu Ústredne židov. Podľa Hradskej táto inštitúcia sa stala nástrojom v rukách vlády, ktorej nariadenia plnila. Zamýšľa sa pritom nad otázkou miery kolaborácie a spoluzodpovednosti tejto inštitúcie za systematické okrádanie židovskej komunity zo strany štátu, ktoré viedlo až k jej úplnému ožobračeniu. Nad otázkou spoluúčasti majoritnej spoločnosti na rozkrádaní židovského majetku sa vo svojej štúdii zamýšľa česká autorka H. Klamková. Analyzuje pritom problém, do akej miery mohli byť nálady a postoje slovenskej spoločnosti ovplyvnené vidinou materiálneho obohatenia sa alebo spoločenského prilepšenia si. Všíma si rôzne formy zainteresovania verejnosti na tejto štátom organizovanej krádeži: žiadosti o pridelenie židovského majetku, okrádanie deportovaných Židov, udania a sťažnosti na Židov atď. Pritom upozorňuje, že motívy pisateľov týchto žiadostí boli rôzne, od ideologických až po osobné.

Dopadov arizácie na majoritnú spoločnosť sa týka tiež štúdia českých autorov D. Jančíka, E. Kubů a J. Šouša. Tí konkrétne skúmali vzťah arizácie k sociálnym zmenám v českých krajinách v rokoch 1938 – 1945. V tejto súvislosti chápu arizáciu ako inštrument sociálneho vzostupu nového vlastníka. Svoj rozsiahly výskum v archívoch nemeckej proveniencie využil E. Nižňanský, ktorý v rubrike dokumenty prezentoval pohľad rôznych nemeckých inštitúcií vo vzťahu k arizáciám na Slovensku. Upozornil pritom, že nemecká strana bola veľmi dobre informovaná o antisemitskom zákonodarstve na poli arizácie. Upozornil pritom aj na jej kritiku arizácie, ktorá sa chápala ako „nacionalizácia“, a z toho vyplývajúce napätie medzi HSELS a Deutsche Partei. Z nemeckých dokumentov (spolu 16), ktoré Nižňanský prezentuje, však možno vyčítať aj ďalšie zaujímavé postrehy na margo arizačného procesu. Vyplýva z nich okrem iného aj fakt, že nemecká strana si uvedomovala obrovské straty, ktoré arizácia predstavovala pre slovenské hospodárstvo.

Zväzok XII. je zameraný na priebeh arizácie vo vybraných regiónoch. Cieľom vybraných príspevkov je ukázať na konkrétnom materiáli priebeh a dôsledky arizácií a likvidácií nielen pre židovskú komunitu, ale aj majoritnú slovenskú spoločnosť. Treba povedať, že práve výskum v regionálnych archívoch je nevyhnutný na rozšírenie doterajšej heuristiky k predmetnej problematike. Je tiež základnou bázou pre prehĺbenie doterajšieho poznania prob-

lematiky holokaustu z pohľadu majoritnej spoločnosti (teda prevažne z pohľadu Slovákov). Takýto charakter majú štyri štúdie: M. Fiamová skúma arizáciu židovského majetku na úrovni mesta Zlaté Moravce; Lucia Galibert na úrovni mesta Nitra, Nina Paulovičová na úrovni mesta Hlohovec a M. Macko na úrovni okresu Banská Štiavnica. Veľmi podnetná je tiež štúdia E. Nižňanského, ktorá má metodologický charakter. Arizácie si všíma v priesečníku vzťahov medzi slovenskou majoritnou spoločnosťou a židovskou minoritou. Nižňanský upozorňuje, že výskum holokaustu na Slovensku z pohľadu majoritnej spoločnosti dodnes zaostáva. Má pravdu, keď konštatuje, že jednotliví autori si doteraz viac všímali politiku antisemitizmu v rovine exekutívy a legislatívy, pričom majoritné obyvateľstvo tvorilo len akési pozadie systematického vytesňovania Židov zo spoločnosti. Autor načrtáva viaceré možnosti výskumu tejto problematiky. Upozorňuje, že veľký dôraz by sa mal klásť na výskum sociálnych dôsledkov arizačného a neskôr aj deportačného procesu, a teda sociálneho pozadia holokaustu. Takýto prístup autorovi zároveň umožňuje vysloviť tézu, že aktívnym podielom širokej verejnosti na arizácii si štát kupoval jej „mlčanie“. Preto podľa neho nenájdeme prejavy „*pozitívnych kolektívnych reakcií*“ (určitých sociálnych, prípadne politických skupín). *V období slovenského štátu nájdeme len individuálne akty pomoci*. Autor sa pokúsil o viaceré typológie vzťahu medzi týmito dvomi skupinami. Aj v tomto zväzku je rubrika *Dokumenty*, v ktorej sa nachádza príspevok M. Schvarca. Ten na základe dokumentov nemeckej proveniencie (8 dokumentov) načrtáva spory medzi Deutsche Partei a slovenskými štátnymi a straníckymi orgánmi ohľadne arizácií na príklade vybraných dokumentov. V zborníku opäť nechýba ani rubrika s recenziami a správami.

Možno konštatovať, že výskum problematiky holokaustu na Slovensku pokračuje. Pritom ako názorne ukazujú aj recenzované práce, uplatňujú sa v ňom nové metodologické postupy, ktoré umožňujú aj nové možnosti typológií (ako napríklad vo vzťahu majority k židovskej minorite). Pritom novú fakticitu ponúka najmä výskum v zahraničných (najmä nemeckých) archívoch, ako aj systematický výskum v regionálnych archívoch. Analýza nemeckých dokumentov zároveň umožňuje skúmať pohľad rôznych inštitúcií nacistického Nemecka na celý rad problémov v otázke holokaustu na Slovensku.

Igor Baka

ANOTÁCIE, GLOSÝ

CHÊNE, Evelyn Le. *MLČENLIVÍ HRDINOVÉ*. Praha : D-Consult v nakl. Deus, 2005, 196 s.

V mnohých vojnových konfliktoch a s nimi súvisiacich udalostiach prejavili odvážnosť a hrdinstvo nielen vojaci, resp. ľudia, ale aj príslušníci zvieracej ríše. Na túto málo frekventovanú tému vojenskej historiografie sa zamerala aj britská autorka, ktorá približuje zvieracích spoločníkov a hrdinov vojnových udalostí, ktorých sa zúčastnila britská armáda od polovice 19. storočia do konca druhej svetovej vojny, resp. do roku 1949. Jej príbehy sú plné odvahy, iniciatívy, zmyslu pre súdržnosť a súcit, ktorý môže vzniknúť medzi človekom a zvieratom vo vypätých situáciách vojny. Niektoré zvieratá zohrali úlohu maznáčikov príslušnej jednotky, stali sa jej maskotmi a značnou mierou ovplyvňovali jej bojového ducha a morálku, iné sa priamo zúčastňovali bojov, zasahovali do vývoja situácie a tiež zachraňovali ľudské životy. Niektoré pri plnení svojich úloh alebo pri nešťastnej náhode zahynuli, iné boli po skončení vojnového konfliktu „penzionované“. Letecké a námorné posádky si brali na palubu zvieratá, keďže predstavovali pre ich členov spätosť s domovom.

Skúsení veteráni vojenského života boli ocenení špeciálnou zvieracou obdobou Viktoriinho kríža – britskou Dickin Medal, ktorá bola udeľovaná za prejavy obdivuhodnej oddanosti v službách britských ozbrojených zložiek alebo v jednotkách civilnej obrany. Z počtu udelených medailí po prvenstve holubov nasledovali psi. Po špeciálnom výcviku boli určení na hliadkovanie a varovanie pred blížiacim sa nebezpečenstvom, na doručovanie správ, vyhľadávanie ranených na bojovom poli, na prenášanie munície a zásob potravín, obnovovanie spojenia medzi

frontovými líniami. Niektorí psi sa špecializovali na vyhľadávanie zakopaných mín – po nájdení si museli ľahnúť v predpísanej vzdialenosti od míny a zostať ležať až do príchodu svojho pána, ktorý ju zneškodnil. Psi hrdinovia zdieľali život a povinnosti svojich majiteľov, boli s nimi spojenými pevnými putami, ktoré často pretrvávali celé roky. Museli vydržať ťažké a dlhé pochody v nepriaznivých poveternostných a obtiažnych prírodných podmienkach, vzdorovať bojovému hluku, čeliť mínometným strelám, delostreleckým granátom, guľkám odstrelovačov, okolitému duneniu a explóziám. Zvieratá mali svoje mená a mnohé sa stali oficiálnymi talizmanmi príslušnej jednotky.

Okrem najčastejšie využívaných holubov a psov, v príbehoch vystupujú kone, osly, mačky, dokonca medveď, ktorý vojakom poľskej rotý pomáhal zásobovať britské a poľské prvosledové jednotky muníciou pre rôzne druhy zbraní, potravinami a ďalším nevyhnutným materiálom a s príslušníkmi svojej rotý prešiel cez Sýriu, Libanon, Irak, Jordánsko, Egypt, Palestínu a Taliansko, dokonca ich sprevádzal i počas bitky o Monte Cassino.

V bitke o polostrov Gallipoli roku 1915 využívala novozélandská a britská armáda mnoho oslov na dopravu munície do prvej línie, na zásobovanie vodou a odsun ranených. Čestným členom Americkej légie, Červeného kríža a YMCA sa stal snáď najuctievanejší pes v histórii, známy pre svoju oddanosť a statočnosť v zákopoch 1. svetovej vojny, ktorý nielenže dokázal rozlíšiť priateľa od nepriateľa, ale hlavne varovať pred blížiacim sa chemickým mrakom fosgenu, chlorinu a yperitu. Keď začal štekať a hľadať úkryt, všetci vojaci si nasadzovali masky a jeho upozornenie bolo vždy rýchlejšie ako volanie „plyn“, ozývajúce sa po zákopovej línii.

Z obdobia 2. svetovej vojny to bola klisna Minnie, ktorá sa stala súčasťou vojenských operácií proti Japoncom v Barme. Bola určená na prepravu ťažkých zbraní, zásob mu-

nície, prenosných rádiostanic či lekárskeho vybavenia a pre svoju jednotku sa stala symbolom prežitia. V ďalšom príbehu vystupuje bernardín – pravý námornícky pes a plnohodnotný člen posádky nórskej pobrežnej hliadkovej lode, ktorý sa zúčastnil bitky o Britániu a na palube kymácajúcej sa lode aj zahynul. Za veľkú pomoc pri záchrane osôb uväznených pod troskami bombardovaného Londýna a poskytovanie služieb jednotke civilnej obrany v Londýne bola zase ocenená fenka nemeckého ovčiaka. Odhodlanie a odvahu riskovať prejavili psi aj v priebehu operácie Overlord. Najoceňovanejší britský zvierací vojnový hrdina bol vycvičený na parašutistický zoskok – po dopade si ľahol a počkal svojho psovoda, aby ho uvoľnil, a potom, či už v tme alebo za svetla, behal po okolí a zhromažďoval vojakov dohromady. Zúčastnil sa výsadku v severnej Afrike, slúžil u Special Air Service v Taliansku a spolu s príslušníkmi hliadky sa ukrýval na nepriateľskom území. Jeho prítomnosť veľakrát zachránila hliadku pred prezradením a následným zajatím alebo smrťou.

Viac ako polovicu zvieracích vyznamenaní dostali holuby, ktorým autorka venuje osobitnú pozornosť. Takmer od začiatku prvého veľkého vojnového konfliktu 20. storočia holuby používali Nemci, Francúzi, Taliani, o niečo neskôr Briti a po nich Američania. Holuby lietali i cez paľbu ručných zbraní, explózie, chemické útoky a nepriazeň počasia, a tak na fronte boli vytvorené stovky holubníkov, a jednotky používali i mobilné holubníky. Vďaka sprístupneniu archívnych materiálov britských tajných služieb opisuje autorka službu holubov v 2. svetovej vojne pri získavaní agentov SIS a SOE z okupovaných teritórií späť do Anglicka, pri únikoch zostrelených pilotov a útekoch vojnových zajatcov zo zajateckých táborov. Holuby lietali pre SAS a boli tiež účastníkmi Arnhemskej operácie.

Autorka pri tvorbe príbehov čerpala z materiálov londýnskeho Imperiálneho vojnového múzea a zo súkromných archívov býva-

lych príslušníkov britských ozbrojených síl. Knihu obohatila čierno-bielymi fotografiami. Publikácia však postráda poznámkový aparát a jej úroveň znižuje aj autorkina slabá znalosť vojenských reálií, terminologická nejednotnosť, ako i nízka úroveň prekladu.

B. Šeďová

LITERA, Bohuslav. *HISTORIE RUDÉ ARMÁDY 1917 – 1941*. I. a II. diel. Praha : Nakladatelství LIBRI, Edice Historická řada, 2009, 378 s.

Zväzok približuje čitateľom prvé dva diely z plánovanej pentalogie venovanej fenoménu Červenej armády (ČA).

Práca načrtáva pokiaľ možno objektívny pohľad na vývoj ČA v rokoch 1917 – 1941 v súvislostiach vývoja ZSSR a politiky VK-S(b)/KSSZ, kde o všetkom podstatnejšom rozhodovali stranické orgány, predovšetkým politbyro a komisári. V diele je zachytený medzivojnový vývoj Sovietskej armády (SA) na pozadí celkového vývoja ZSSR a medzinárodnej scény, ktoré sa do nej výrazne premietali. Ešte stále však zostáva celý rad „bielych“ miest, v ktorých sa široký okruh otázok vzťahuje na represie a motívy, ktoré postihli armádu počas veľkého teroru v rokoch 1937 – 1938 či k posledným rokom a mesiacom pred napadnutím ZSSR Nemcami a či Stalin pripravoval ako prvý úder proti Nemecku.

V prvom diele sa autor, erudovaný historik z HÚ AV ČR, zaoberá samotným vznikom ČA v dňoch nasledujúcich bezprostredne po Októbrovej revolúcii (Dekrétom 28. januára 1918 bola založená Рабоче-Крестьянская Красная Армия – Robotnícko-roľnícka červená armáda, ktorá bola v roku 1946 premenovaná na Sovietsku armádu, správne na „Ozbrojené sily ZSSR“. Dňom ČA či SA sa stal 23. február, keď v roku 1918 ČA zastavila pri Narve a Pskove postupujúce nemecké vojská). Ďalej sa zaobera-

rá rolou Trockého, Buďonného a mnohých ďalších protagonistov bolševického režimu – vrátane tých vysokých dôstojníkov, ktorí sa pridali na stranu bolševikov. Medzi nimi hodno spomenúť „slávne“ mená, ako K. J. Vorošilov – blízky spolupracovník a najvernejší spojenec J. V. Stalina, M. V. Frunze – ktorý zakladal červené gardy a začal pôsobiť ako bolševický komisár, M. N. Tuchačevskij – bývalý poručík cárskej armády, ako aj V. I. Čapajev, B. M. Šapošnikov... či povolání do ČA škpt. A. M. Vasilevskij a poddôstojník jazdecky G. K. Žukov. Potom opisuje predovšetkým roky krvavej občianskej vojny 1918 – 1922 (vznikla fakticky po revolúcii 1917 a trvala až do vzniku ZSSR), červeným terorom, bojom na troch frontoch, ako aj bojmi s československými légiami (s čs. zahraničným vojskom, názov légie vznikol až po Veľkej vojne), tzv. zahraničnou intervenciou a poľsko-sovietskou vojnou (február 1919 – marec 1921, po ktorej boli určené hranice na tzv. Curzonovej línii). Nasleduje opisovanie prvých krokov po konsolidácii ZSSR, politike NEP-u, Frunzeho reformách z hľadiska formovania armády v dvadsiatych rokoch a jej postavenia v bojoch o moc po Leninovej smrti, z ktorých vyšiel víťazne Stalin, najprv na úkor Trockého a potom i ďalších vysokých predstaviteľov strany.

Druhý diel je venovaný organizačnému vývoju ČA v rokoch 1929 – 1937, hlavne reformám a prezbrojovaniu ČA, predovšetkým s prvými dvoma päťročnicami a celkovou industrializáciou krajiny. Pritom priebežne dochádzalo k zmenám vojenských okruhov i operačných plánov. Do vedenia armády sa presadila najkonzervatívnejšia vojenská elita. Dôraz bol položený na kvantitu armády. Vývoj nakoniec vyústil do zatiahnutia armády, najmä veliteľského zboru do šialeného kolotoča krvavých stalinských čistiek, ktoré sa nevyhli ani najvyššiemu veleniu na čele s Tuchačevským. Opis pokračuje bojmi s Japoncami na Ďalekom východe pri jazeroch Chasan a Chalchyn-Gol, a to i na základe nových prístupných prameňov a kon-

čí chýrnou „zimnou vojnou“ s Fínskom (sovietsko-fínskou vojnou 30. novembra 1939 – 13. marca 1940), ktorá svojím priebehom znamenala veľký otras dosiaľ sebedovomého stranického i vojenského velenia. Opis končí poslednými dňami pred júnom 1941, teda nemeckým prepadom Sovietskeho zväzu.

Text popri ilustráciách a tabuľkách prináša aj medailónky niektorých významných vojenských činiteľov a menný register prechádzajúci oboma dielmi, ktorý popri životných dátach obsahuje aj všeobecnú charakteristiku uvedených osôb. V každom diele sú uvedené zoznamy skratiek a na ich koncoch aj poznámkový aparát.

ČA prešla od revolúcie do vierolomného napadnutia Nemeckom dramatickým vývojom vo všetkých smeroch. Zo sily, ktorá zvíťazila v občianskej vojne, cez radikálne zníženie stavu, v bojoch o politickú moc, s rozsiahlym experimentovaním ku svojej kvantite. Trpela celým radom nedostatkov, ktoré znižovali jej bojovú silu, medzi ktoré sa podpísali: zdedená všeobecná zaostalosť po minulom režime, nedostatok kvalitných odborníkov a veliteľov, dôsledky veľkého teroru a likvidácia armádnej elity, časté reformy, zastaraný materiál a výzbroj, prezbrojovanie, strategické plánovanie a ďalšie, čo sa prejavilo v konflikte s Fínskom a v plnej nahote odhalil o rok neskoršie začiatok Veľkej vlasteneckej vojny.

Treba zdôrazniť, že čitatelia dostávajú do rúk pôvodnú českú prácu o ČA, ktorá sa opiera nielen o bohatú ruskú aj inú zahraničnú literatúru, ale rovnako o dlhodobý výskum prameňov z ruských archívov, vrátane tých, ktoré sa bádateľom otvorili až po roku 1990.

E. Jančo

BENEŠ, J. – LAKOSIL, J. – NIČ, M. – ŠKODA, J. *ZVLÁŠTNÍ ZAŘÍZENÍ NA KOMUNIKACÍCH V LETECH 1936 – 1938*. Dvůr Králové nad Labem : Ing. Jan Škoda – FORTprint, 2009, 232 s.

Citovaná práca kolektívu autorov – „bunkrológov“ sa zaoberá procesom výstavby a následnej existencie „zvláštnych technických zariadení na cestách“, ktoré boli v rokoch 1936 – 1938 budované v pohraničných regiónoch Československej republiky (ČSR). Môžeme informatívne uviesť, že z hľadiska terminológie tento dobový multiverbalizovaný termín, používaný vo viacerých obmenách, zodpovedá súčasnému termínu záatarasa.

Tieto „zvláštne zariadenia“ boli stavané s cieľom obmedziť, resp. úplne znemožniť najmä automobilovú dopravu a pohyb nepriateľských bojových vozidiel v pohraničí ČSR. Hoci sa československej vojenskej správe nepodarilo fyzicky naplniť ideálnu predstavu o počtoch týchto objektov v pohraničí, predsa reprezentovali prekážku, ktorú nebolo možné z pohľadu predpokladaných súperov ignorovať.

Publikácia sa okrem úvodu, záveru, rozsiahlych príloh, prehľadu použitých prameňov a literatúry skladá zo štyroch hlavných kapitol. Pritom jednu z príloh predstavuje aj samostatný text Iva Vondrovského *Zátarasy na mostoch*.

Autori sa tak v jadre práce zamerali najmä na legislatívny rámec budovania týchto objektov, ich fyzickú výstavbu i technické nedostatky, ktoré mali vplyv na ich výslednú reálnu hodnotu pre vtedajšiu československú armádu. Ďalej podrobne charakterizovali jednotlivé typy týchto objektov. Vzhľadom na Slovensko sú tu publikované viaceré dôležité a zaujímavé údaje o niektorých špecifických technických riešeniach, ktoré tu boli zrealizované. Autori prinášajú informácie aj o nemeckej spravodajskej službe a o československých protiopatreniach s cieľom eliminovať únik informácií. Čitateľ sa

v práci dozvie aj o osude týchto „zariadení“ po roku 1938.

Positívne treba hodnotiť aj stručné informácie o dejinách firmy Alfréd Ippen z Hradca Králové, ktorá bola výlučným dodávateľom masívnych závor. Dodajme v tejto súvislosti, že aj iné výrobky tejto firmy – napríklad kovové bezpečnostné skrine – sa takisto stali inventárom vojenskej správy (aj na Slovensku). Zostáva smutnou skutočnosťou, že majiteľ firmy Ing. Otto Ippen bol v období Protektorátu Čechy a Morava kvôli svojmu židovskému pôvodu najprv zbavený majetku a neskôr popravený.

Citovanú publikáciu výborne detailne dopĺňajú viaceré dobové fotografie i fotografie objektov „zvláštnych zariadení“ v súčasnosti. Okrem nich tu autori publikovali aj viaceré mapy, prehľadné tabuľky, dobové dokumenty, úryvky z vtedajšej publicistiky i náčrty objektov. Autorom sa tak podarilo spraviť pre osvetlenie tejto zaujímavej, avšak doteraz málo známej témy nesmierne dôležitý prvý krok.

P. Chorvát

ŠRÁMEK, Pavel. *VE STÍNU MNICHOVA Z HISTORIE ČESKOSLOVENSKEJ ARMÁDY 1932 – 1939*. Praha : Mladá fronta 2008, 147 s.

Pražské vydavateľstvo Mladá fronta vydalo v roku 2008 publikáciu českého vojenského historika Pavla Šrámka *Ve stínu Mnichova* s podtitulom *Z historie československé armády 1932 – 1939*. Odbornej verejnosti ani historikom pritom tohto autora netreba osobitne predstavovať. Dlhodobou sa venuje dejinám medzivojnovnej československej armády, pričom doposiaľ k tejto téme publikoval dve práce. Anotované dielo je výborným prehľadom o dejinách medzivojnovnej československej armády s dôrazom na 30. roky 20. storočia. Autor knihu z časovo-tematického hľadiska rozčlenil do dvanástich kapitol, v ktorých sa zaoberá

klúčovými momentmi vo vzťahu k vytýčenej problematike. V každej kapitole sú však prítomné i ďalšie čiastkové, rozširujúce informácie. Autor sem zaradil napríklad personálne významných predstaviteľov armády, ale i niektoré špecifické problémy, ktoré by v hlavnom texte pôsobili ako digresie. Rovnakú úlohu plnia i publikované kópie archívnych dokumentov a bohaté popisy pod kvalitnými fotografiami. Knihu navyše dopĺňajú rozsiahle prílohy. Autorovi sa tak na relatívne malom priestore podarilo sústrediť pozoruhodné množstvo informácií o predmetnej problematike. Každý záujemca o také atraktívne témy, ako výstavba pohraničných opevnení, vojenská spolupráca so spojencami Československej republiky, vojenské spravodajstvo, záverečné cvičenia (a, samozrejme, aj ďalšie témy) tu nájde najdôležitejšie informácie o nich. Vzhľadom na Slovensko sa autor zaoberá niektorými parciálnymi problémami. Všíma si napríklad predpokladanú evakuáciu dôležitých armádnych i civilných inštitúcií v prípade vojnového konfliktu s Nemeckom. Ďalej venuje pozornosť aj „slovenskej otázke“ v armáde koncom 30. rokov, udalostiam v marci 1939 a niektorým ďalším momentom. Záujemcovia o dejiny medzivojnovej československej armády by si túto prácu rozhodne mali prečítať, pravda, ak tak ešte nespravili.

P. Chorvát

ROZNER, Jan. *NOC PO FRONTE*. Bratislava : Marenčin PT 2010, 262 s.

V relatívne krátkom období od publikovania memoárovej knihy Jána Roznera *Sedem dní do pohrebu* (2009), ktorá vyvolala v radoch odbornej i laickej verejnosti značnú, pozitívnu odozvu, vydalo vydavateľstvo Alberta Marenčina druhú knihu memoárov tohto autora. Publikovaním tejto, ale i predchádzajúcej práce tak najmä naša literatúra spláca dlh tomuto spisovateľovi, ktorý bol

na Slovensku posledné desaťročia prakticky neznámy. K tomu prispelo okrem iného aj to, že sa v období normalizácie vysťahoval zo Slovenska a žil v Bavorsku. Pritom zanebateľné rozhodne neboli ani autorove aktivity do emigrácie. Ján Rozner (1922 – 2006) sa profesijne venoval publicistike, filmovej kritike, literárnej vede i prekladom, spolupracoval s rozhlasom. Po 2. svetovej vojne krátko pôsobil aj ako redaktor novín *Národná obroda*, neskôr pracoval v rôznych spoločenskovedných inštitúciách vrátane Slovenskej akadémie vied. V spomínanej prvej memoárovej knihe *Sedem dní do pohrebu* sa autor vracia najmä k spoločnému životu a smrti svojej prvej manželky, prekladateľky Zory Jesenskej. Druhá kniha spomienok *Noc po fronte* vznikla z materiálov jeho pozostalosti, pričom jednotlivé kapitoly neboli napísané naraz. Vznikli v priebehu desaťročí a autor pri písaní evidentne nepočítal s ich publikovaním a zaradením do jednej práce. Ich výber potom realizovala autorka príbuzná Sláva Roznerová. Nejde pritom o typické memoáre, niekde majú jeho texty charakter esejí. Autor v tomto diele zobrazuje detstvo, dospievanie, spomína na rodičov, predvojnovú i vojnovú Bratislavu, front a napokon sú tu prítomné i presahy do obdobia po 2. svetovej vojne. Teda autor, ako vidíme, sa nesústreďuje len na prechod frontu v Bratislave. Determinantom, ktorý ovplyvnil osudy Jána Roznera vo vojnových rokoch, bol čiastočne židovský pôvod po otcovi pochádzajúcom z Moravy, mimochodom, takisto publicistovi a teatrológovi. Matka pritom bola sudetská Nemka. Osudy Jána Roznera nielen vo vojnovom období by sme tak v mnohom mohli prirovnať k životu spisovateľov Leopolda Laholu, Jána Ladislava Kalinu, Petra Karvaša a ďalších. Autor vzhľadom na svoj pôvod uvádza, ako nebol v roku 1940 prijatý na vysokoškolské štúdiá, alebo ako bol v roku 1944 transportovaný spolu so svojím bratom do pracovného tábora v Seredi. Mladosť i dávka šťastia mu napokon pomohli prežiť ťažké vojnové

obdobie i príkoria, ktoré naňho doliehali. Rozner o tom ambivalentne napísal: „... *prežil som päť ľahkovážnych, veselých a bohém-ských, a naozaj mladistvých rokov, prežil som päť rokov v stálom strachu a v stálej neisto-te*“. Toto obdobie teda vnímal aj ako obdobie určitých životných paradoxov. Konkrétne spomína, ako chodil na divadelné predstavenia s voľnou vstupenkou denníka *Slovák*. Pozoruhodnou črtou autorského rukopisu je zmysel pre detail. Autor sa navyše prezentuje ako výborný rozprávač. Význam práce tak spočíva hlavne v zobrazení pocitov, ktoré spravidla stoja mimo archívnych dokumentov. Na udalosti sa pozerá inak ako historik. Je nutné uznať, že Rozner mal pomerne špecifický umelecký štýl, často sa opierajúci o zložité súvetia. Domnievame sa, že autorovi sa podarilo zobrazit konanie človeka v rôznych vypätých životných situáciách, pričom so spôsobom uvažovania, resp. zobrazovania myšlienok sa určite stotožnia viacerí čitatelia. V texte sa vyskytujú niektoré chybné údaje a drobné nepresnosti, ktoré však celkovo neznižujú originalitu tejto memoárovej práce.

P. Chorvát

ADAMOVIČ, Ales – GRANIN, Daniil. *LENINGRADSKÁ BLOKÁDA*. Bratislava : vydavateľstvo IKAR, a. s., 2009, 224 s.

Z ruského originálu *Ленинградская Блокада* preložili do angličtiny Vladimir Kisselnikov a Clare Burstall a z angličtiny *Leningrad under Siege: First-Hand Accounts of the Ordeal* do slovenčiny Alojz Keníž.

Blokáda Leningradu bolo najväčšie a najdlhšie obliehanie mesta v novodobých dejinách, od 8. septembra 1941 do 27. januára 1943 predstavuje takmer 900 dní (872 dní), ktoré znamenali pre obyvateľov nesmierne utrpenie, pri ktorom zahynulo okolo 1 mil. obyvateľov (najviac hladom a zimou). Bolo to tiché vyvražďovanie národa. Po 2. svetovej vojne bolo napísaných veľa kníh o tom-

to drsnom príbehu – najtragickejšej stránke jej obdobia.

Kniha *Leningradská blokáda* či *Obliehanie Leningradu* podáva príbeh ľudí, ktorí sa počas blokády usilovali odolať náporu vojny a vyrovnat sa s vlastnou bezútešnou situáciou. Každodenné bombardovanie, hlad, zima, všadeprítomná smrť. Tí, ktorí prežili, zanechali pre nás svedectvo vo forme denníkov alebo zápiskov – čiastočne ochrnutý historik Georgij Alexejevič Kňazev, riaditeľ archívu Akadémie vied v Leningrade, jeden s dvadsiatich siedmich výnimočných Leningradčanov; Lidija Georgievna Ochapkínová, mladá žena s dvoma malými deťmi (syn Toľa mal 5 rokov, dcérka Ninočka mala iba 5 mesiacov), je to príbeh matky, zameranej výlučne na záchranu svojich detí; šestnásťročný mladík, študent Jura Rjabinkin, ktorý pre slabý zrak nemôže byť vysnívaným námorným kadetom. Spomienky sú prepísané bez akýchkoľvek redakčných zásahov, aby sa čo najvernejšie zachoval charakter atmosféry jednej z najväčších katakliziem moderných dejín civilizácie – svedectvo o ľudskej snahe prežiť.

Zápisky občas dopĺňajú záznamy či spomienky ďalších osôb, vrátane zostavovateľa Daniila Granina, ktorý vtedy bojoval v prvej línii obrancov Leningradu. Paralelne zobrazujú prvé zvesti o vojne a postupne gradujú cez zmätky pri prvých evakuáciách detí až po tragiku prežitia v treskúcej zime, kde deti závidia sebe navzájom či rodičom a rodičia deťom každú smidku chleba, a predsa sa dokážu premôcť a nezištne podeliť, rátajúc s tým, že každá chvíľa, každý deň môžu byť tými poslednými.

Rozsiahly predslov líči situáciu z vojenského hľadiska a viac sa zmieňuje o prekladateľoch do angličtiny ako o samotných autoroch (A. Adamovič, 1927 – 1994, významný bieloruský spisovateľ, literárny kritik a publicista; D. Granin, 1918, významný ruský spisovateľ), ktorí pozbierali a ponachádzali roztrúsené písomné záznamy niekoľkých z tých vyše troch miliónov, ktorí

katakлизmu v obliehanom mrznúcom meste prežili alebo neprežili, avšak verili a dúfali aspoň v nasledujúci deň. Autori navyše vyhľadávali príbuzných bývalých „blokádnikov“, ako sa sami Leningradčania tých rokov nazvali, viedli s nimi dlhé a bolestivé rozhovory. Kniha o Leningradskej blokáde vo svojom jednoduchom a zároveň zložitom komplexe pocitov a konaní hovorí o rôznych aspektoch človečenstva, o najvlastnejšej túžbe všetkých – túžbe žiť. V tom je jej sila.

Dielo má niekoľko zvláštností: nielenže je preložené z ruštiny do angličtiny a z nej do slovenčiny, pričom jeden z jej anglických prekladateľov V. Kisselnikov sa narodil vo Sverdlovsku (Jekaterinburgu), druhý C. Burstall je Angličan – preložili dielo dvoch ruských spisovateľov, ktorí nie sú jeho autorami. Oni totiž iba vypátrali a použili vtedajšie denníky rozličných ľudí, ktorých sa im podarilo nájsť a prehovoriť ich, aby im zápisky dali k dispozícii. Keď začali s touto pátracou akciou, dostalo sa im do rúk množstvo zošitov, z ktorých vybrali len tri.

Knihu tvoria denníky dvoch ľudí (Kňazeva a Riabinkina) a zápisky (Ochapkinovej, ktorá začala písať až v Deň víťazstva), čo sa, samozrejme, odrazilo aj na spôsobe vnímania reality, na postoji k životu, každodennej prítomnosti smrti. Zostavovatelia skomponovali knihu tak, že zaraďujú tri bloky denníkov za sebou, aby časovo spolu nekorešpondovali. Okrem toho na začiatku uvádzajú ako v nejakom divadelnom programe „Osoby a obsadenie“, čím sa kniha stala prehľadnejšia. Ide o ľudsky strhujúce svedectvo. Ich autori poctivo zaznamenávali deň po dni, keď bolo treba veľa hladovať, trpieť zimou, leteckými poplachmi, náhlým bombardovaním, chaosom či iným nedostatkom, zásobovaním... Píšu osoby prejavili obrovskú dávku životnej odvahy, a to aj vo chvíľach, keď vedľa nich zomierajú blízki. Bez páťosu sa tu hovorí o hrdinstve neznámych občanov a o ich vnútornej sile, ktorú neživila politická propaganda. Reč denníkov je pros-

tá, no aj premýšľavá, najmä v prípade historika a študenta.

Zúri vojna a nič také ako obyčajný život neexistuje. Len snaha prežiť. I napriek tomu sa mnohí obyvatelia počas blokády snažia cez vlastné myšlienky zmierniť svoje utrpenie. Napísaná veta vie občas odľahčiť trpiacemu a zanechať malú ozvenu vlastného vnútra. Tento výkrik nemusí umrieť na papieri, môže rozkvitnúť v očiach niekoho iného. Ako spomienka, ktorú daroval cudzej myslí, aby sa nestratila, aby zanechala vlastnú stopu významu toho, čo sa stalo, aby sa na všetky tie hrôzy nezabudlo. Viacerí pamätníci vojny ani dnes nedokážu čítať tieto riadky bez pohnutia, lebo poznané skutočnosti a spomienky sú prisilné.

Hnacou silou týchto troch ľudí počas výnimočného ťažkého obdobia v prípade Georgija Kňazeva išlo o jeho ducha a intelekt, Juru Riabinkina o svedomie a Lidije Ochapkinovej o lásku k rodine. Títo traja ľudia zosobňujú najzákladnejšie prvky ľudskej existencie. V denníku Juru je posledný zápis 6. januára 1942, potom pravdepodobne zomrel. 11. august 1942 bol 416. deň vojny, posledný deň Kňazeva v Leningrade, keď bol s manželkou evakuovaný. Lidija nastúpila strastiplnú cestu z Leningradu 6. marca 1942. Jej radosť zo záchranu detí však netrvala dlho, lebo krátko po opustení Leningradu jej dcérka podľahla ochoreniu žalúdka a tuberkulóze.

E. Jančo

SIKORA, Stanislav. *ROK 1968 A POLITICKÝ VÝVOJ NA SLOVENSKU*. Bratislava : Historický ústav SAV, Pro Historia 2008, 229 s.

Pred viac než rokom bolo zavŕšené snaženie viacerých historikov, ktorí pri príležitosti 40. výročia obdobia dočasného odmäku, ktorý nastal v období Pražskej jari, predložili verejnosti výstupy zo svojej bádateľskej práce. Patrí medzi ne i monografia *Rok 1968*

a *politický vývoj na Slovensku*, ktorá je výsledkom autorovej práce na projekte Centra excelentnosti v Historickom ústave SAV a grante Vega *Slovensko v období od čs. jari 1968 do začiatku 90. rokov 20. storočia*.

V úvode autor deklaruje ambíciu zmapovať politický vývoj počas prelomového roka 1968. Základnou líniou je systematické spracovanie tejto otázky v slovenskej časti republiky.

Autor okrem úvodu a záveru rozdelil prácu na päť kapitol, ktoré sú ďalej členené podľa vecného hľadiska. Prvá kapitola s príznačným názvom **Predjarie** je zasadená do obdobia 1963 – 1967, ktoré je akousi platformou pre následné dianie v spoločnosti. Autor preniká do impulzov a motívácií sovietskych komunistov, ktorí na čele so svojim najvyšším straníckym a štátnym predstaviteľom N. S. Chruščovom prišli s novou politickou líniou kritiky Stalinovho „kultu osobnosti“ a s tým spojenými zločinmi. Nasleduje analýza prvotných prejavov tejto politiky v Československu (zriadenie Kolderovej a barnabitskej komisie, ktoré mali za úlohu prešetriť najdôležitejšie monsterprocesy rokov 1949 – 1954 a dôsledne rehabilitovať odsúdených členov KSC) a ich bezprostredný dopad na spoločenské ovzdušie (politický odmäk). Ďalšia podkapitola sa venuje národnostnej otázke a zaznamenáva dvojakú interpretáciu prijatej tézy *O rozvoji a zblížovaní národov a národností* v československých podmienkach. Slovenská politická reprezentácia na čele s Alexandrom Dubčekom sa začala orientovať na „rozvoj národov a národností“, pričom tá česká sa zamerala na „zblížovanie“. To malo za následok „sceloštatňovanie“ inštitúcií, ktoré ešte mali formálnu slovenskú svojbytnosť. Snahy o vybudovanie národnostne hegemonnej spoločnosti sa dotýkali aj maďarskej, rusínskej/ukrajinskej a špecifickým spôsobom aj rómskej národnostnej menšiny. Tretia podkapitola je venovaná postupnej liberalizácii režimu. Jedným zo základných predpo-

kladov uvoľnenia spoločenských pomerov bol pohyb v sociálnej štruktúre KSC a KSS. Strana robotníckej triedy mala v roku 1966 vo svojej členskej základni 33,0% robotníkov oproti 58,9% členov z tzv. pracujúcej inteligencie, čo predstavovalo nádejný reformný potenciál. Postupne ožíva činnosť ROH, ČZM, cirkví, žurnalistov... Posledná podkapitola sa zameriava na dva hlavné prúdy a ich mocenský zápas. Čitateľovi sa ponúka pohľad do dogmaticko-konzervatívneho krídla Antonína Novotného a do reformného zoskupenia okolo Alexandra Dubčeka. Spor, ktorý sa ťahal od začiatku šesťdesiatych rokov, vyvrcholil už v januári 1968, keď sa A. Novotný vzdal najvyššej straníckej funkcie. S A. Dubčekom ako najvyšším predstaviteľom KSC sa tým otvorili dvere čakajúcim zmenám. V druhej kapitole monografie **Po januári 1968** nájdeme rozbor nasledujúcich dní. Pozornosť je venovaná prvým trom mesiacom roka 1968, tzv. „januárovému tichu“, politickému charakteru a profilu „tváre“ reformného hnutia A. Dubčekovi, demokratizačnému procesu v masmédiách a zrušeniu cenzúry. Komparáciou Dubčekovho referátu zo zasadnutia ÚV KSS z mája 1967 a Akčného programu KSC z apríla 1968 autor zachytáva paralely i posuny, ktoré počas krátkych desiatich mesiacov v spoločnosti nastali.

Nastolený vnútropolitický vývoj v Československu prirodzene neostal bez povšimnutia ostatných krajín Východného bloku, najmä ZSSR. Medzníkom vo vnútrostraníckom vývoji je podľa autora stretnutie vedúcich predstaviteľov komunistických strán, ktoré sa konalo v marci v Drážďanoch. Pohľad do vývoja vo vnútri KSS nám ponúka tretia kapitola **Reformátori a konzervatívci**, v ktorej je zachytená vnútorná diferenciacia slovenských komunistov. Okolo osoby A. Dubčeka sa zoskupovala skupina zo straníckych a štátnych orgánov, ktorá zastávala umiernenú formu reforiem. Vo verejnej sfére, ako sú napr. noviny a časopisy, sa kon-

centrovala skupina radikálov. Ich vedúcim predstaviteľom bol rehabilitovaný Gustáv Husák. Treťou skupinou boli členovia aparátov OV KSS a KV KSS, konzervatívni dogmatici verní A. Novotnému. Po rokovaníach v Drážďanoch sa však vytvára nové krídlo, tzv. neokonzervatívna skupina. Je to časť politikov, ktorá sa odštiepila od progresívneho krídla a inštinktívne sa priklonila k Sovietskemu zväzu, od ktorého očakávala ochranu svojich politických pozícií. Šlo o zmes ľudí zameraných proti A. Novotnému, tých, čo sa s novým vývojom nevedeli vyrovať, napriek prvotnému vítaniu zmien a tých, ktorí zvolili taktiku vyčkávania.

V štvrtej kapitole autor sleduje fenomén „*Pražská jar*“ na Slovensku. Prvá podkapitola sa pokúša nájsť korene rozdielneho nazerania Čechov a Slovákov na ciele obrodného procesu spoločnosti. Pri problematike federalizácie odhaľuje rozpory a poukazuje na predstavy slovenskej strany o pripravovanom ústavnom zákone o československej federalizácii. Podstata sporu bola v otázke podoby federácie, či bude podľa slovenských predstáv „voľná“, alebo naopak, podľa smerovania českej politickej reprezentácie „tesná“. Ďalšími sférami záujmu autora sú snahy o prenesenie tejto problematiky z odbornej na politickú rovinu, problém asymetrického modelu v strane a v neposlednom rade aj formovanie požiadaviek národnostných menšín na Slovensku. Pohľad do vnútornej diferencovanej slovenskej politickej, kultúrnej a vedeckej obce prináša úvaha nad dobovým chápaním demokratizácie a federalizácie v jednotlivých slovenských frakciách. Ďalšia podkapitola si všímá občiansku spoločnosť. Autor sa tu venuje porovnaniu občianskej aktivity, ktorá bola na Slovensku menšia ako v Čechách, čo podľa neho pramení v rozdielnej historickej skúsenosti oboch národov. Kým v českých krajinách rôznorodá činnosť občianskych aktivít bujnela, v slovenskom kontexte sa tradične pozornosť upriamila najmä na kresťanské cirkevi. Špecifikom však bolo hnutie Alweg

zasadzujúce sa za výstavbu moderného dopravného systému vo Vysokých Tatrách.

Posledná kapitola monografie nesie názov *Koniec reformy*. Mesiac po prijatí Akčného programu bolo napätie medzi československými reformnými politikmi a Kremľom dostatočne veľké na to, že sa na „konzultáciách“ uskutočnených v Moskve 3. mája otvorene hovorilo o nebezpečnej kontrarevolučnej a antisocialistickej situácii v Československu. Vedenie KSČ na čele s A. Dubčekom vnímalo akútnu potrebu konsolidácie situácie, keď bol funkcionársky aktív neustále napádaný a kritizovaný jednak zo strany médií, jednak občanov. Napriek nátlaku ZSSR, aby sa situácia riešila administratívno-mocenskými opatreniami, autor upozorňuje na zotrvanie Dubčekovho vedenia KSČ na riešení politickými prostriedkami. Dôkazom bol aj prijatý zákon o rehabilitáciách, ktorý však neprekračoval triednu ideológiu. Druhá podkapitola dokumentuje horúčkovitú činnosť všetkých zúčastnených strán v boji za svoje ciele. Najmä na strane českej občianskej spoločnosti dozrela obava z možného regresu a recidívy predjanuárového stavu, preto reagovala vydaním manifestu *Dvetisíc slov*, ktorý bol spúšťačom lavíny ďalších reakcií. Nasledovala čulá aktivita predstaviteľov československej politickej reprezentácie, ktorá reagovala na gradujúce kritické listy politického byra ÚV KSSZ a „spojencov“ prijatím zásadného dokumentu *Stanovisko predsedníctva ÚV KSČ k listu piatich komunistických a robotníckych strán*. Pozornosť je venovaná aj vývoju v KSS so zreteľom na osobu najvyššieho straníckeho činiteľa na Slovensku V. Biľaka. Svoje miesto tu našla aj problematika „požývacieho listu“. Tretia podkapitola sa venuje invázii vojsk Varšavskej zmluvy. Opisuje prípravy kľúčového zjazdu KSČ v tieni hľadania možnosti politického zvratu na strane konzervatívneho krídla. Nasleduje genéza zrodu politickej a vojenskej prípravy intervencie a odhalenie príčin politických neúspechov zásluhou. Autor sa osobitne venuje reakciám a sta-

noviskám najvyšších slovenských politických a štátnych orgánov i samotných občanov. Nevynecháva ani medzinárodný ohlas na tieto udalosti. Záverečná časť monografie obracia pozornosť na prvé ústupové „boje“ československých reformných komunistov a na jednotlivé kroky nasmerované k legalizácii okupácie. Prispela k tomu nejednotnosť našej straníckej a vládnej reprezentácie, dramatickosť moskovských rokovaní, okliešťovanie slobody slova v masmédiách a prítomnosť okupačných vojsk, ktoré napomáhali revitalizácii konzervatívneho krídla a konsolidačných opatrení. Zvláštna pozornosť je venovaná G. Husákovi, jeho prejavu a politickým zámerom na mimoriadnom zjazde KSS.

Rok 1968 bol rokom, kedy sa naplno prejavila konfrontácia socializmu s ľudskou tvárou so spoločenským systémom sovietskeho typu. O tom, že ide o jeden zo zlomových medzníkov našich najnovších dejín, svedčí aj fakt, že fenomén Pražskej jari rezonuje v pamäti laickej verejnosti nielen u nás, ale aj za hranicami našej krajiny. Slovenskej historiografii tak leží na pleciach zodpovednosť za to, aby toto povedomie v spoločnosti ostalo, ba, aby provokovala záujem a diskusiu predovšetkým v radoch mladej generácie. Treba preto privítať, že v závere publikácie autor kladie zaujímavé otázky, ktoré sú výzvou pre ďalší výskum dejín Pražskej jari.

M. Huttmanová

KRONIKA

SLÁVNOSŤ NA POČEŠŤ VÝROČIA LEGIONÁRSKEHO PLUKU V NITRE

Zásluhou Klubu vojenskej histórie Tatranci, členov viacerých KVH z Českej republiky, Mestského úradu v Nitre a Vojenského historického ústavu v Bratislave sa v sobotu 31. júla 2010 uskutočnila v tomto starobyľom meste, ktorého dejiny siahajú až do doby Veľkomoravskej ríše, malá, ale milá slávnosť na počesť 90. výročia príchodu 7. streleckého pluku „Tatranského“ do mesta, kde mal potom trvalú posádku. Tento pluk, v ktorom ako v jedinom bola prevaha Slovákov (približne dve tretiny), vznikol v ukrajinskom mestečku Berezan 28. mája 1917, zúčastnil sa ťažkých bojov o železničný uzol v Bachmači (8. – 13. marca 1918), kde úspešne bojoval s nemeckou presilou. Jedným z jeho veliteľov bol aj kapitán Radola Gajda a pri pluku sa počas svojej návštevy Ruska zastavil aj generál Milan Rastislav Štefánik. Po sibírskej anabáze a bitkách pri Mariinsku, Omsku, Barnaule, Nižneudinsku, Irkutsku, pri jazere Bajkal a na ďalších miestach sa pluk 22. mája 1920 vo Vladivostoku naložil na loď „Ixion“, ktorého transport pozostával asi z 2 900 mužov a vydal sa na cestu do slobodnej vlasti, novovzniknutej Československej republiky. Plavidlo smerovalo do kanadského prístavu Vancouver, kam dorazilo 6. júna 1920. Ešte v tú istú noc sa už časť pluku vydala na východ vlakom po Severnej kanadskej pacifickej železničnej trati. Ich cieľom bol Valcartier Camp v Quebecu, ktorý predtým slúžil ako tábor, kde sa sústreďovali kanadské vojská pred odchodom na front vo Francúzsku. Prvá časť pluku sa vydala na ďalšiu plavbu z Quebecu do nemeckého prístavu Cuxhaven 8. júla 1920 a odtiaľ pokračovala opäť po železnici až do Nitry, kam dorazila 31. júla 1920.

Počas slávnostného pochodu od Mestského úradu centrom Nitry sa sprievod zastavil v Ulici 7. pešieho pluku (doposiaľ sú tam objekty kasární pluku – dnes trhovisko), kde brat Miroslav Bilský prítomných stručne oboznámil s významom česko-slovenských légii pre vznik Československa ako spoločného slobodného a demokratického štátu Čechov a Slovákov a s potrebou stále si pripomínať obeť a strádanie, ktoré museli naši legionári na Východe ale aj na Západe priniesť. Sprievodu, na čele ktorého kráčali nitrianske dievčatá v slovenských krojoch, dominovali členovia klubov vojenskej histórie v dobových legionárskych uniformách, ruských, francúzskej, ale aj talianskej, nesúci vernú repliku historickej zástavy pluku (zo zbierkového fondu Vojenského historického múzea v Piešťanoch), sa miestami s obdivom prizerali okoloidúci na pešej zóne. Originál vlajky, ktorú vyšli české a slovenské dámy v Moskve a pluku ju slávnostne odovzdali v Jekaterinburgu, je uložený v pražskom Vojenskom historickom ústave. Akcia pokračovala prednáškou o histórii pluku, slávnostným príhovorom viceprimátora Nitry Ing. Františka Baláža, premietnutím dokumentárneho filmu o ruských légiiach a besedou.

Za dôstojné pripomenutie legionárskych tradícií spojených so spomienkou na príchod „Tatrancov“ do Nitry patrí vďaka hlavnému organizátorovi bratovi Bilskému, vedeniu mesta Nitry, ako aj chlapcom z KVH z Hradca Králové a ďalších českých miest, ktorí neváhali prísť na Slovensko aj zo vzdialenejších končín, aby si pripomenuli spoločný boj Čechov a Slovákov za slobodu, našich padlých a ich pamiatku. Bol to dôstojný vklad k vlasteneckej výchove mladej generácie a pripomenutie významu česko-slovenskej vzájomnosti pre oba naše národy.

F. Vrabel





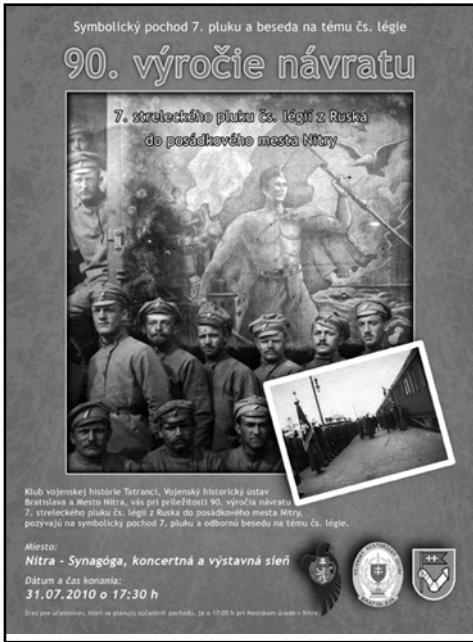

SPOMIENKOVÝ A PIETNY POCHOD STEBNÍKOM A OKOLÍM

V dňoch 13. a 14. augusta 2010 sa v obci Stebník (okres Bardejov) a jej okolí uskutočnilo podujatie pod názvom *Spomienkový a pietny pochod Stebníkom a okolím*. Organizátorom podujatia bol Klub vojenskej histórie (KVH) Beskydy Humenné v spolupráci s obcou Stebník a Klubom priateľov pplk. Karla Vašatky z Českej republiky. Odborné gestorstvo nad celým podujatím prevzal Vojenský historický ústav Bratislava, ktorý na tomto podujatí zastupoval Adrián Latta.

Hlavnou myšlienkou podujatia bolo pripomenúť si udalosti prvej svetovej vojny, ktoré na severovýchode Slovenska prebiehali počas rokov 1914 a 1915. Počas prvého dňa účastníci najprv navštívili mesto Bardejov a Bardejovské kúpele, kde uskutočnili krátky pietny akt pri pamätníku padlých ruských vojakov. Nasledoval pietny akt pri pomníku Českej družiny v Zborove. Program prvého dňa podujatia vyvrcholil odborným seminárom: *Prvá svetová vojna a severovýchod Slovenska*. Predstavené príspevky sa venovali najmä problematike bojových operácií, ktoré prebiehali na severovýchode Slovenska počas prvej svetovej vojny – s dôrazom na dnešný okres Bardejov.

Za veľmi zaujímavý môžeme považovať príspevok Alexandra Kručinina z Ruskej federácie, v ktorom sa venoval činnosti ruského 195. „Orovajského“ pluku v Karpatoch. Nemenej zaujímavý bol príspevok Sergeja Čennyka, zameraný na problematiku činnosti ruskej 13. „Krymskej“ divízie v Karpatoch. Pevnosti Przemysl, ako kľúčovému prvku obrany Karpát, sa venoval Jirka Vrba. Pôsobenie Českej družiny v Karpatoch predstavil v príspevku Bernard Panuš. Samostatnou otázkou, ktorá je priamo zviazaná s obcami Stebník a Stebnická Huta, je legenda o prechode rakúsko-uhorského 28. pešieho pluku. Viac svetla do tejto problematiky sa pokúsil vnieť Matúš Korba v príspevku: *Boj pri Stebnickej Hute vo svetle archívnych dokumentov*.

Témou, ktorej sa venovali viacerí referujúci, boli vojnové cintoríny a pietne miesta z obdobia prvej svetovej vojny. Otto Jaus predstavil činnosť Čierneho kríža, organizácie, ktorá sa stará o hroby padlých vojakov z územia Rakúska. Systém mapovania vojnových hrobov vojakov z územia Českej republiky predstavil Pavel Filípek z Ministerstva obrany Českej republiky. Vojnové cintoríny z prvej svetovej vojny vo svojich príspevkoch predstavili Román Frodyma a Radoslav Turík. Prvý menovaný sa venoval vojnovým cintorínom na poľskej strane Karpát, druhý zase vojnovým cintorínom na slovenskej strane Karpát. Na záver Martin Drobňák predstavil históriu vojnového cintorína z prvej svetovej vojny v Stebníku, no najmä proces jeho rekonštrukcie.

V záverečnej časti seminára jednotlivé kluby vojenskej histórie a občianske združenia priblížili svoju činnosť.

Na druhý deň podujatia bol pripravený samotný spomienkový a pietny pochod miestami bojov prvej svetovej vojny. Účastníci pochodu navštívili vojnový cintorín v Blechnarku v Poľsku a následne sa po slovensko-poľskej hranici presunuli na líniu veľmi dobre viditeľných rakúsko-uhorských zákopov. Vyše 15-kilometrový pochod ťažkým terénom karpatských hôr sa ukončil na zrekonštruovanom vojnovom cintoríne v Stebníku. V rokoch 2009 a 2010 tento cintorín z prvej svetovej vojny rekonštruovali dobrovoľníci z Klubu vojenskej histórie Beskydy a obce Stebník. Sobotu 14. augusta 2010 bol cintorín vysvätený. Pietny obrad na cintoríne vykonali ako gréckokatolícky, tak aj pravoslávny kňaz.

Uskutočnené podujatie v Stebníku a okolí patrí medzi jedinečné na Slovenska. Je vôbec prvým väčším podujatím zameraným na pripomenutie si udalostí prvej svetovej vojny na severovýchode Slovenska. Zúčastnili sa ho členovia klubov vojenskej histórie nielen zo Slovenska ale aj hostia z Českej republiky, Poľska, Rakúska, Ruskej federácie a Ukrajiny.

M. Drobňák



NOVÝ FORMÁT SPOMÍNANIA NA DRUHÚ SVETOVÚ VOJNU

„Pred rokmi nepredstaviteľné: navzájom sa diskutuje“ – komentovali berlínske noviny¹ pozoruhodné stretnutie (predovšetkým) nemeckých, poľských a ruských historikov na pôde ministerstva zahraničných vecí a Nemeckého historického múzea. Medzinárodná konferencia *Spomínanie na druhú svetovú vojnu: Pamätníky a múzea v strednej a východnej Európe* sa konala 1. – 3. júla 2010 v Berlíne. Zorganizovali ju Inštitút pre globálne a európske štúdiá Univerzity v Lipsku a Európska sieť Spomínanie a solidarita, založená ministerstvami kultúry Poľska, Maďarska, Slovenska a Nemecka, v spolupráci s početnými múzeami, nadáciami a výskumnými centrami.

Významným medzníkom 20. storočia, ktorý ovplyvňoval a ovplyvňuje historickú pamäť jednotlivcov, rodín a rôznych spoločností, najmä národov, je druhá svetová vojna a vy-

vražďovanie európskych Židov, Rómov a ďalších etník, masové zločiny, nútená práca, gulagy, okupácie, kolaborácia, deportácie a etnické čistky. Ťažiskom konferencie bolo porovnanie oficiálneho pripomínania vojny a zmeny „jazyka pamäti“ v Nemecku, Poľsku a Rusku, pričom sa ako príklad využila muzeálna a pomníková scéna Berlína. Otváracie podujatie sa konalo v budove ministerstva zahraničných vecí. Pred vchodom do Sály Európy boli vystavené dokumenty o politických rozhodnutiach s desivými následkami, ktoré predstavitelia dnešného Nemecka nezamlčujú a preberajú za ne historickú zodpovednosť: faksimile Mníchovskej dohody, paktu Molotov-Ribbentrop (aj s mapou z tejto konferencie s načrtnutím nového územného rozdelenia) a protokolu z konferencie vo Wannsee o „konečnom riešení židovskej otázky“. Vedecký organizátor konferencie Stefan Tro-

ebst z Lipska analyzoval faktory, ktoré vplyvajú na zaobchádzanie štátnej politiky s dejinami a na kultúru spomínania: okrem iného demokratizačné procesy, výmeny generácií, zahranično-politické kalkulácie.

Pozdrav zástupkyne poverenika spolkovéj vlády pre kultúru a médiá Ingeborg Bergreen-Merkel a úvodná prednáška ministra zahraničných vecí Quida Westerwelleho vyzdvihovali simultánne pôsobenie historikov a politikov v oblasti spomínania a zdôrazňovali zmeny v nemeckom oficiálnom spomínaní. Ich prejavom bola napr. reč kancelárky 1. septembra v Gdansku alebo jej prítomnosť na vojenskej prehliadke v Moskve. Po rokoch jednostran-

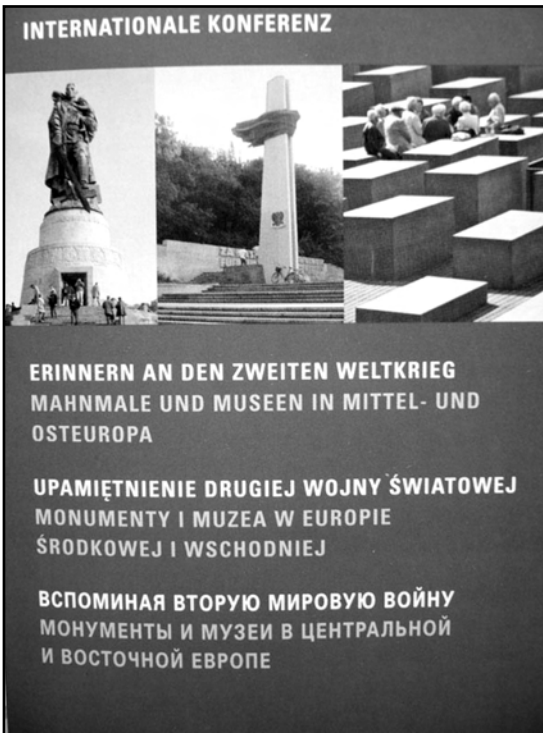

1 BICKERICH, Sebastian. Schwierige Fragen an die Geschichte. In *Der Tagesspiegel*, roč. 66, 3. 7. 2010, s. 5.

ných interpretácií, zabúdania a zamlčovania prichádza čas na spoločné spomínanie víťazov a porazených. Nemecko sa hlási k zodpovednosti za šoa a za iné masové zločiny nacionálneho socializmu, zároveň však považuje za potrebné uctiť si pamiatku všetkých obetí – teda aj obetí bombardovania nemeckých miest či vyhnania Nemcov po končení vojny. Hovorilo sa o uznaní, nie o odškodnení! Minister sa dotkol tiež problematiky slobodného a nezávislého výskumu a potreby voľného prístupu k prameňom. Upozornil na nevyhnutnosť dialógu s mládežou, ktorá si utvára obraz druhej svetovej vojny najmä podľa Schindlerovho zoznamu a podobných filmov.

Nasledovali prednášky členov inštitúcie s príznačným názvom: Poľsko-ruská komisia pre ťažké otázky. Andrzej Krzysztof Kunert z Rady na ochranu pamiatky boja a martýria republiky Poľsko sa venoval otázkam pravdy a pamäti a vyzdvihol dôležitú tézu, že za zločiny nezodpovedajú „národy“, ale totality. Aleksandr O. Čubarjan z Ruskej akadémie vied vzbudil pozornosť vyhlásením, že „*hlavným kritériom historickej pamäti je pravda – keď vedci, politici aj jednoduchí ľudia vidia vo svojej histórii aj mínusy*“. Aj Rusko už vraj priznáva svoje „ťažké chvíle“ a zločiny (menoval Katyň). Ocenil „čestný a pravdivý“ vzťah Nemecka k vlastnej histórii a potrebu prekonať čierno-biele videnie minulosti v jeho vlasti. Tým vraj Rusi môžu preukázať svoju „prináležitosť k Európe“, k princípom občianskej spoločnosti, demokracie a rovnosti ľudských práv.

Vedeckú časť konferencie otvorila prednáška Matthiasa Webera (Oldenburg) o spojenej Európe a rozdelenom spomínaní. Uviedol aspekty vo vnímaní druhej svetovej vojny, pri ktorých sa dosiahol konsenzus: násilie a nesmierny počet obetí, systematické ničenie kultúry, holokaust ako transnacionálne miesto pamäti (od roku 2007 je v EÚ spochybňovanie holokaustu trestné). Všeobecne však platí, že osud iných štátov či národov ľudí málo zaujíma. Kultúry spomínania sú odlišné, identické historické udalosti sa reflektujú rôznymi spôsobmi. Kým pre Nemcov znamená 1. september 1939 začiatok vojny, v poľskej historickej pamäti je vnímaný ako dvojitý začiatok – nemeckej aj ruskej okupácie. Pre Rusov je zase dôležitým dátumom, spojeným s agresiou a heroickými obeťami, rok 1941. S nástupom nových generácií sa posúvajú akcenty, spomínanie sa prenáša na inštitúcie, napr. na múzeá, a na ritualizáciu pri výročiach.

Sekciu o nemeckej pamäti na vojnu uviedol politológ Helmut König (Aachen). Porovnával vedeckú historiografiu, ktorá by nemala byť v službe identifikačnej politiky, s kultúrou spomínania, ktorá sa zameriava na to, na čo sú skupiny ľudí hrdé, a ignoruje ostatné skutočnosti. Z verejného spomínania Nemcov vyzdvihol tri fenomény: 1/ debaty o 8. máji (v súčasnosti ho už len 14 % opýtaných Nemcov považuje za symbol katastrofálnej porážky; prevažuje téza o oslobodení spod nacizmu); 2/ diskusie o knihe amerického historika Daniela Goldhagena a o výstave o Wehrmachte, ktoré spochybnili mýty o nevinnosti obyčajných ľudí a o „služnosti“ Wehrmachtu; 3/ diskurz o nemeckých obetiach a o vyrovnávaní sa s vlastnými stratami, vyvolaný novšími beletristickými dielami. Nemeckí historici sa otázkami o charaktere vojny zaoberali už roky, postupne dokázali účasť Wehrmachtu na genocídach, poukázali, že už ťaženie proti Poľsku nebolo regulárnou, ale vyhladzovacou vojnou. Hľadali motívy páchatelov a mechanizmy, pomocou ktorých sa normálni muži stávali masovými vrahmi. Referent sa domnieva, že nastal čas na komplexnejšie znázornenie vojny ako „súhry oboch totalít“.

Erik Meyer (Giessen) analyzoval nemecké pamätne miesta, pomníky a múzeá venované vojne. Kým v NDR štátostrana stavala pamätníky na miestach koncentračných táborov, v NSR spomínanie prevzali súkromné iniciatívy. V prvom prípade šlo o minimum reliktov a maximum spomínania, v druhom prípade sa namiesto abstraktnosti spomínalo na kon-

krétnych historických miestach na obeť. Po spojení Nemecka boli obe rozdielne kultúry spomínania konfrontované, ale zásada vládnucej politiky sa nemení: nerelativizovať negatívny vzťah k nacionálnemu socializmu. Debataje sa o autentických a umelých miestach pamäti aj o exkluzívnom (napr. výlučne židovským obetiam) alebo inkluzívnom venovaní na pamätníkoch a o hierarchizácii obetí. Pamätník vyvraždeným Židom Európy neďaleko Brandenburskej brány je novým typom pamätného miesta: neprináša národný naratív, ale dokumentuje historické miesta. Nestelesňuje miesto smútenia, ale miesto informácií, vzdelávania a aktívneho privlastňovania dejín nasledujúcimi generáciami.

Ruská pamäť na druhú svetovú vojnu sa obmedzuje na Veľkú vlasteneckú vojnu a na Deň víťazstva. Julija Kantor (Petrohrad) rozoberala zmeny v štátnej politike pamäti, diskusie o osobnosti Stalina, tabuizované témy sovietskych vojenských zajatcov („zradcov“) a dobrovoľnej a nedobrovoľnej kolaborácie. Vyzdvihla diferencované prúdy v dejepisectve, najmä oral history, muzeálne expozície, ktoré si všímajú už aj menej hrdinské stránky života za vojny, publikovanie umeleckej literatúry, ktorá bola zakázaná za sovietskej éry, ako aj uverejňovanie textov žiakov o spomienkach ich starých rodičov. Sociológ Boris Dubin z centra Levada (Moskva) vychádzal z iných typov prameňov – z výskumov verejnej mienky a masového vnímania dejín. Domnieva sa, že v Ruskej federácii je za „našu históriu“ stále považovaná sovietska. Prevažuje zafixovaný obraz vojny a najmä víťazstva z obdobia zrelého socializmu (možno menej patetický), ktorý bol konštruovaný, aby vytesnil mnohé fenomény pred vojny a počas nej – gulagy, teror 30. rokov atď. a prekryl neúspechy socializmu. V ruskej kolektívnej pamäti holokaust neexistuje. Hlavné štátne televízie šíria idealizovaný obraz víťazstva. Má symbolický politický význam, vyjadruje triumfalizmus (dominanciu sovietskeho/ruského človeka a krajiny), ako aj misionársky mýtus (úlohu spasiteľa sveta a Európy, záchrancu pred fašizmom). Brežnevovský a putinovský projekt stabilizácie nenašli iný symbol, ktorý by zjednocoval. V očiach respondentov vojna asociuje veľké Rusko a víťazstvo, ktoré stotožňujú so Stalinom. Pritom tí istí tvrdia, že bol krvavým tyranom. Nekladú si otázku, či víťazstvo prinieslo slobodu a mier krajine.

Ruská „pobeda“ (víťazstvo) a vojna sú v Poľsku vnímané inak. Podľa Włodzimierza Boro-dzieja (Varšava) druhá svetová vojna tvorí tiež ústredné miesto pamäti, ale jej obsahom je 1/ vojenský boj proti nemeckej Tretej ríši, 2/ sovietska okupácia, symbolizovaná Katyňou, 3/ nemecká okupácia a Varšavské povstanie, 4/ posledný rok vojny, vnútropoľské procesy, predohra socializmu. V súčasnosti tvorí pôsobenie Armije krajovej zakladajúci mýtus Poľskej republiky. Uverejnenie knihy o otrasnom pogrome Jedwabnom, kde Poliáci kruto vraždili svojich židovských susedov, rozbúrilo verejnú mienku a viedlo k zásadným spochybneniam heroickej úlohy Poliakov vo vojne. Referent sa domnieva, že dilemu „Westerplatte alebo Jedwabne?“ (hrdinovia/obete vs. páchatelia) by malo nahradiť akceptovanie oboch stránok vlastných dejín („Westerplatte a Jedwabne“). O muzealizácii pamäti na vojnu referovali Piotr Majewski a Paweł Machciewicz (obaja z Gdanska). Prvý klasifikoval múzea martyrologické (na miestach vyvražďovania), „monografické“ (kde je vojna len fragmentom inej narácie, napr. armádne, mestské a pod.) a naratívne (napr. Múzeum Varšavského povstania). Roku 2009 bola v Gdansku založená muzeálna inštitúcia iného typu, ktorá chce priblížiť druhú svetovú vojnu v Európe – aj cestu k nej a brutalizáciu európskej politiky, etnické konflikty, ideologický charakter vojny až po jej koniec a následky na Východe a Západe. *Múzeum druhej svetovej vojny v Gdansku* má byť otvorené roku 2014 a má fungovať ako európske centrum solidarity.

Záverečná pódiová diskusia zhrnula rozpoltenosť spomínania na druhú svetovú vojnu a holokaust a hľadala možnosti jeho europeizácie. Monika Flacke (Berlín) referovala o pro-

tirečivých mýtoch jednotlivých národov, ktoré glorifikujú vlastný odboj a zamlčávajú vlastnú vinu. Tatjana Timofeeva (Moskva) vidí v interview s prezidentom Medvedevom, kde naznačil neludskosť vojny na oboch stranách, signál k budovaniu ruskej „kultúry pamäti“ – popri štátnej „politike spomínania“. Slobodu kriticky hovoriť o rôznych dejinách a o vlastných chybách zdôrazňoval Jan Rydel (Krakov). Tematizoval tiež „hranicu bolesti“, ktorej prekročenie je v jednotlivých národných kolektívoch považované za ohrozenie ich identity. Potrebu vytvárania „transnacionálnych komunikačných polí“ zdôrazňovala Heidemarie Uhl (Viedeň) v príspevku o premenách spomínania na druhú vojnu v Rakúsku. Po medzigeneračných emocionálnych debatách od 80. rokov mnohí dnešní Rakúšania dospeli od afirmatívneho konceptu vlastnej hrdosti a utrpenia (vrátane mýtu o Rakúsku ako o prvej obeti Hitlera) ku kritickému prístupu – k tzv. negatívnej pamäti, teda k spomínaniu aj na to, čo Rakúšania spáchali iným. Neustále sa vynárajú nové kontroverzné témy, je však dôležité, že prebiehajú cez východné aj západné spoločnosti a nedelia ich do bývalých blokov. Diskusia sa týkala pokusov o spoločný diskurz spomínania v rámci Európy, napr. cestou spoločných učebných programov alebo pripravovaného *Domu európskych dejín v Bruseli*. Zdôrazňovalo sa však, že vytváranie konsenzu nebude lineárne a bezkonfliktné a že do diskusie je nevyhnutné zapojiť aj zástupcov ďalších stredo- a východoeurópskych krajín, vrátane Slovenska.

Súčasťou konferencie boli exkurzie na berlínske pamätné miesta súvisiace s vojnou. Usporiadatelia vybrali pamätníky a múzeá, ktoré vyjadrujú „jazyky spomínania“ rôznych spoločensko-politických kontextov a ich dnešné prekódovanie napr. dodatočnými pamätnými tabuľami alebo nevyzlatením Stalinovho mena. Vizualizuje ich aj pozvánka na konferenciu: od stalinského pomníka sovietskeho vojaka v Treptowskom parku cez pamätník poľského vojaka a nemeckého antifašistu vo Friedrichshaine v štýle štátnosocialistickej moderny po postmoderný pamätník vyvraždeným Židom. Silným dojmom zapôsobila návšteva Nemecko-ruského múzea v Karlshorste, v budove bývalého vojenského kasína, kde generál Keitel podpísal kapituláciu Tretej ríše. Nedávno otvorené dokumentačné centrum *Topografia teroru* sa nachádza na ploche, kde v rokoch 1933 – 1945 sídlili centrály nacionálnosocialistického teroru: gestapa, SS, SD a Ríšsky bezpečnostný úrad. Výstava sa koncentruje na biografie konkrétnych páchatelov, na ich prípadnú povojnovú kariéru a na účasť nemeckého obyvateľstva na zločinoch nacizmu. Konferencia sa svojím politickým, vedeckým aj vzdelávacím programom snažila prispieť k tomu, aby sa miesta hrôzy stali miestami zmierenia.

E. Mannová

MEDZINÁRODNÁ VEDECKÁ KOFERENCIA ROKY PREMIEN – VOJENSTVO NA SLOVENSKU 1969 – 1992

V dňoch 9. až 10. júna 2010 sa v reprezentatívnych priestoroch Akadémie Ozbrojených síl Slovenskej republiky Milana Rastislava Štefánika v Liptovskom Mikuláši uskutočnila medzinárodná vedecká konferencia venovaná mapovaniu našej „nedávnej“ vojenskej histórie. Už jej široko koncipovaný názov – *Roky premien – Vojenstvo na Slovensku 1969 – 1992* – vytváral dostatočný priestor na postihnutie čo najširšieho spektra aspektov a súvislostí, ktoré sa s touto veľmi živou minulosťou spájajú. Organizátormi tohto podujatia boli Vojenský historický ústav Bratislava, Akadémia OS SR Liptovský Mikuláš, Klub generálov Slovenskej republiky, Sekcia pre vojenské dejiny Slovenskej historickej spoločnosti pri Slovenskej akadémii vied a nedávno založené občianske združenie *Pro Militaria Historica*. Záštitu nad podujatím prevzal sám náčelník Generálneho štábu OS SR, generál Lubomír Bulík, podľa ktorého objektívne zhodnotenie uvedeného obdobia malo mať z hľadiska vojenských tradícií pre naše profesionálne ozbrojené sily mimoriadny význam. V podobnom duchu sa niesli aj príhovory ďalších zúčastnených prominentov – rektora hostujúcej Akadémie, brigádneho generála Miroslava Kelemena a riaditeľa bratislavského Vojenského historického ústavu, podplukovníka Miloslava Čaploviča, ktorí potrebu odkrývania bielych miest v našej nedávnej histórii označili za zásadnú aj z pohľadu samotnej historickej perspektívy.

Obdobie samotné je považované za pomerne zložitú, dynamickú, značne rozpornú a členitú. Z časového hľadiska je ohraničené na jednej strane intervenciou vojsk Varšavskej zmluvy, ktorá v Československu ukončila krátke obdobie budovania socializmu s ľudskou tvárou a na strane druhej rozdelením Českej a Slovenskej Federatívnej republiky. Historicky je vymedzené normalizáciou pomerov v čs. spoločnosti a armáde, obdobím pretrvávajúcej studenej vojny i komunistického režimu, jeho zrútením, koncom bipolárneho rozdelenia sveta a budovaním novej demokratickej spoločnosti s následným delením tak spoločného majetku, ako aj armády. Realizovaná akcia bola akýmsi úvodným výstupom vedeckého projektu siedmeho zväzku *Vojenské dejiny Slovenska (1968 – 1992)*, ktorý predstavuje chronologické a obsahové završenie celej edičnej série VHÚ o vojenských dejinách Slovenska. Ide o pomerne atraktívny a širokou verejnosťou dlho očakávaný projekt, ktorý má zodpovedať, resp. osvetliť viaceré sporné otázky. Tento fakt je determinovaný predovšetkým skutočnosťou, že obdobiu nebola prakticky až do pádu totalitného režimu venovaná patričná pozornosť, a historická pravda sa „pre istotu“ zahmlievala. Problematika nemá svoj ucelený syntetizujúci výstup, abscentuje i objektívna a hĺbková analýza uvedeného historického obdobia, ktorá by postihovala tendencie dejinného vývoja v jeho kontinuite a diskontinuite. Nie je ani len čiastočne vedecky spracovaná, a tak na svoje komplexné hodnotenie v podstate ešte len čaká. Črtá však aj mnohé ďalšie úskalia. Pri spracovávaní jednotlivých tém, napr. už samotné vymedzenie zodpovedajúceho pomeru medzi českým a slovenským prvkom, respektíve špecifiká a osobitosti vojenského diania na Slovensku v rámci spoločného štátu a jeho jednotných ozbrojených zložiek, branných systémov a organizácií, predstavuje veľmi zložitý problém. Pomerne značná rozsiahlosť a zložitosť problematiky i situovanie relevantných archívnych prameňov v zahraničí celú situáciu ešte viac komplikujú, i preto vojenski historici a prípadní ďalší záujemcovia stoja pred zložitými metodickými a metodologickými otázkami.

Uvedené aspekty sa odrazili aj v ideovom námete celého podujatia. Jeho zámerom bolo totiž v prvom rade „pripraviť pôdu“ pre podobné hodnotiace stanoviská a zároveň vyvolať živší záujem odborníkov, odbornej i laickej verejnosti o témy, ktorým sa doposiaľ neprá-

vom dostávalo len málo pozornosti. V snahe pokryť čo možno najširší okruh problematiky, a tým poskytnúť čo možno najkomplexnejší a najobjektívnejší prehľad o vojenských dejinách Slovenska v tomto období našich národných dejín, bol oslovený celý rad historikov, publicistov, pamätníkov a odborníkov z rôznych vedných disciplín. Výsledkom bola pomerne vyvážená skladba príspevkov zahŕňajúcich širokú škálu vojenských a vojensko-politických aspektov, ktorým dominovali otázky vnútornej a vonkajšej funkcie armády, vojenského umenia, vojenskej výchovy, brannej prípravy obyvateľstva, vojenského školstva, života vojsk a personálnej výstavby čs. veliteľského zboru. Mimo pozornosti neostal ani vzťah armády a spoločnosti, rovnako ako otázka miesta a úlohy Slovenska v koncepciách a plánoch Generálneho štábu ČSĽA a vo vojensko-politických a vojenských väzbách sovietskeho bloku. V priebehu konferencie vystúpili renomovaní slovenskí a českí vojenský historici z Vojenského historického ústavu Bratislava, Vojenského historického ústavu Praha, ale aj zástupcovia Klubu generálov, ktorí v danom období zastávali v rámci armádneho organizmu významné veliteľské posty a mohli tak poskytnúť odpovede na mnohé otázky. Konferencia bola rozložená do dvoch dní, obsahovo do celkovo piatich monotematických blokov.

Ako prvý vystúpil pracovník VHÚ Bratislava Igor Baka. V príspevku nazvanom *ČSĽA a začiatky normalizácie (s dôrazom na Slovensko)* rekonštruoval normalizačné prejavy v čs. armáde, pričom charakterizoval situáciu a náladu v jej jednotkách dislokovaných na Slovensku. Veľkú pozornosť venoval najmä zlomovým okamihom vrcholiacich tzv. hokejovou krízou. Ak do nej bola normalizácia v čs. armáde a čs. spoločnosti všeobecne prevádzaná viacmenej pozvoľne, bezprostredne po nej došlo k uplatneniu tvrdého sovietskeho kurzu. V poradí druhým vystupujúcim bol pre zmenu pracovník VHÚ Praha Daniel Povolný. Ten v príspevku *Sovietská armáda na Slovensku – príchod a pobyt do března 1969* pripomenul, ako bolo počas invázie vojsk Varšavskej zmluvy do Československa v auguste 1968 obsadzované slovenské územie. Uviedol, okrem iného, dodnes málo známu skutočnosť, že sovietske velenie na čele s generálom Majorovom sa na základe mylných informácií obávalo protisocialistického vystúpenia našich občanov, aj preto pripravilo operáciu *Šedý Jastrab*. Jeden z variantov počítal s nasadením 20 sovietskych tankových a motostreleckých práporov, ktoré mali demonštrovať svoju silu v uliciach najvýznamnejších miest ČSSR, pričom ďalšie jednotky mali v rovnakom čase zablokovať dôležité kasárne čs. armády a v prípade potreby odzbrojiť všetkých vojakov kladúcich odpor. Úvodný blok zakončil ďalší z pracovníkov bratislavského VHÚ, Alex Maskalík. Vo svojom vystúpení sa usiloval zachytiť *Nový rozmer národnostnej výstavby ČSĽA* po roku 1969, pričom za zásadnú zmenu v tejto oblasti označil federatívne štátoprávne usporiadanie. Národnostný rozmer sa na rozdiel od predchádzajúceho obdobia stal jedným z kľúčových aspektov armádnej personálnej politiky a starostlivé dodržiavanie zásad primeraného zastúpenia Slovákov z hľadiska ich funkčného a hodnotného zariadenia základným predpokladom personálnej práce armádných kádrových orgánov. Kvalitatívny posun v procese prijímania, zvyšovania a ustanovovania slovenských dôstojníkov sa následne mal stať, napriek viacerým normalizačným „regresom“, úplnou samozrejmosťou. Hlavne vďaka tomu zaznamenal slovenský prvok v dôstojníckom zbere v nasledujúcich etapách vzrastajúcu tendenciu, a vo vyššom veliteľskom zbere sa konečne ustálil.

Ďalší blok bol venovaný tematike vojenského umenia a jeho eventuálnej aplikácie priamo v praxi, pričom sa ním zaoberali „naslovovzatí“ odborníci. Plukovník vo výslužbe Peter Turza v krátkosti tlmočil názory velenia čs. armády na vedenie útočného boja vševojskovými divíziami v 70. rokoch 20. storočia, jeho bývalý kolega plukovník vo výslužbe Ján Martinko sa pre zmenu pozastavil pri vojenskom umení a z neho plynúcich požiadaviek na organizačné štruktúry útvarov a zväzkov pozemných vojsk. Striktne vojensky orientované

príspevky poskytli zaujímavé odpovede na niektoré kľúčové otázky geopolitického a vojensko-politického charakteru, najmä v súvislosti s vyhodnocovaním, resp. prehodnocovaním operačnej taktiky pozemného vojska po arabských vojnách. Nie je bez zaujímavosti, že takýto nepriamy spôsob bol prakticky jediným možným, ako zafinancovať reálne vyškúšať. Popoludňajší panel nastavil všetkých prítomných na inú vlnovú dĺžku. Podplukovník vo výslužbe Lubomír Čech priamo z Akadémie ozbrojených síl ozrejmil *Rok 1968 a začiatok systémových zmien vo vojenskom školstve*, podplukovník vo výslužbe, docent Oldřich Vaněk pre zmenu priblížil históriu vojenského školstva na Liptove so zameraním na Vysokú vojenskú technickú školu. Tej dlhých 14 rokov „šéfoval“ Slovák, generálporučík Anton Muržic. Vojenským priemyslom sa zaoberali príspevky nasledujúcich dvoch rečníkov. Generálmajor vo výslužbe Rudolf Tvaroška z trenčianskeho Klubu vojenských veteránov vo svojom vystúpení všeobecne zhodnotil vojenský priemysel na Slovensku v 60. a 70. rokoch. Jeho vystúpenie malo akýsi memoárový charakter, avšak mnohé z uverejnených zaujímavostí podstatne oživilo atmosféru v sále. Je nutné dodať, že v mnohých prípadoch šlo o zasvätené informácie, s ktorými ešte ako náčelník výzbrojnej služby MNO v rokoch 1969 až 1982 prichádzal do kontaktu. O niektorých ďalších problémoch vývoja vojenského priemyslu v 70. rokoch všeobecne hovoril ďalší z pracovníkov VHÚ Bratislava, Michal Štefanský. Zaujala predovšetkým informácia, že pracovníci vojenských podnikov boli honorovaní za svoju prácu ďaleko lepšie, než iní zamestnanci civilného sektoru. Následná diskusia k tejto problematike sa dotkla veľmi citlivej problematiky konverzie čs. vojenského priemyslu, pričom prítomných najviac zaujali skúsenosti zasvätených pamätníkov na to, ako bolo naložené s vyčlenenými finančnými prostriedkami.

Druhý deň konferencie začali vystúpenia pracovníci VHÚ Bratislava. Ako prvý vystúpil Marek Meško, ktorý vo svojom referáte plénu priblížil *Vývoj Zväzarmu na Slovensku v 70. rokoch minulého storočia*. Ten sa po potlačení reformných tendencií Pražskej jari, spochybňujúcich jeho prvotné poslanie „predpripraviť“ mládež na vojenskú službu, opätovne dostal do „starých kolají“. Plne pod straníckou kontrolou a reorganizovaný na federatívnom princípe prakticky až do zrušenia začiatkom 90. rokov plnil požiadavky čs. ozbrojených síl v príprave brancov a vojakov v zálohe a v príprave obyvateľstva na civilnú obranu. Jeho kolega, podplukovník vo výslužbe Jan Štaigl, venoval svoje vystúpenie problematike *Ochrany štátnej hranice a teritória Slovenska v 70. a 80. rokoch*. Spôsob, akým sa ochrana zabezpečovala i prostriedky, ktoré boli na tento účel vyčlenené, možno označiť za ťažiskové aspekty celého príspevku. Zrejme najatraktívnejším a najsuggestívnejším vystúpením zo všetkých účastníkov sa prezentoval generálmajor vo výslužbe Svetozár Nađovič z Klubu generálov Slovenskej republiky. Témou jeho vystúpenia sa stal *Odsun sovietskych vojsk z územia Slovenska*, a treba zdôrazniť, že z pozície niekdajšieho náčelníka Správy pre zabezpečenie odchodu sovietskych vojsk z ČSFR šlo o kvalifikovaný pohľad na všetko, čo s touto kapitolou našej histórie súviselo. Spomínaný proces sa u nás začal ako v prvej z krajín bývalej Varšavskej zmluvy a prebehol rýchlo, pokojne a bez zbytočných prietahov a emócií (na rozdiel napríklad od Poľska či Maďarska). „Celkovo zo Slovenska odišlo vyše 10-tisíc vojakov, ich 5-tisíc rodinných príslušníkov... akokoľvek sa tieto čísla zdajú veľké, bola to len jedna sedmina síl a prostriedkov, ktoré mali sovietski vojaci na území ČSFR“, ako skonštatoval generál Nađovič.

Záverečný piaty blok sa dotýkal ponovembrového obdobia našich vojenských dejín. Jan Šach z VHÚ Praha najprv v krátkosti priblížil *Pokus o transformáciu ČSA na počiatku deväťdesiatych let 20. storočia*. Ten bol podmienený v prvom rade výraznými zmenami, ktoré po páde „železnej opony“ v celej spoločnosti nastali. Scivilňovanie ministerstva a jeho urýchlené od-

politizovanie boli sprievodnými dôsledkami nastávajúcich zmien, výrazom ktorých sa stalo zrušenie politických orgánov a stranických organizácií. Súčasťou demokratizácie armády bolo aj humanizovanie výkonu vojenskej služby a posilnenie verejnej kontroly nad armádnym mechanizmom. Generálporučík vo výslužbe Ján Váňa sa pre zmenu zaoberal politiky stále veľmi chúlостivou problematikou delenia čs. vojenského letectva v období rozdelenia čs. federálnej armády. Z titulu svojej niekdajšej funkcie veliteľa leteckej armády a v čase delenia republiky aj člena komisie splnomocnenca vlády SR pre vytvorenie Armády SR, predniesol prítomným málo známe skutočnosti o „bratskom“ vyrovnaní sa oboch národov v závere vzájomného spolužitia. Záverečná diskusia sa v mnohom vracala k odzneným referátom, pričom všetci prítomní vyjadrili želanie, aby podobné akcie nadobudli skôr systematický, než ojedinelý ráz. Aktívne účinkovanie mnohých pamätníkov z čias „nedávno minulých“ pre zmenu jasne preukázalo, aká potrebná a predovšetkým prínosná môže byť využiteľnosť „oral history“. Výstupom z tejto konferencie by mal byť vedecký zborník.

A. Maskalík

UPOZORNENIE REDAKCIE

V záujme plynulého priebehu redakčných prác Vás prosíme o dodržiavanie určitých zásad pri písaní rukopisov.

Spôsob odovzdávania rukopisov

Príspevky do Vojenskej histórie odovzdávajú, resp. posielaťte zásadne v textových editoroch Word, v iných len na základe dohovoru. **Poznámky je potrebné vkladať pomocou programu WORD na vkladanie poznámok/odkazov pod čiarou – nie písať ich mechanicky vzadu za textom štúdie.** K štúdiu je potrebné pripojiť resumé v rozsahu cca jednej strany a osobné údaje o autorovi: rodné číslo, adresu, číslo účtu, telefonický a emailový kontakt.

Rozsah príspevkov

Rozsah štúdií, vrátane poznámkového aparátu, by nemal presiahnuť 40 strán. Recenzie môžu byť v rozsahu do 15 strán, anotácie maximálne do 3 strán. Počet strán sa počíta podľa počtu znakov (1 800 znakov na stranu).

Vzhladom na platnosť STN ISO 690 (01 0197) – Dokumentácia. Bibliografické odkazy. Obsah, forma a štruktúra, apríl 1998, je potrebné pri citáciách rešpektovať jej zásady (sú zjednotené s používaním citácie v iných časopisoch, ktoré sa pridružujú aj medzinárodného citovania). Za správnosť citovania (obsahovú i formálnu) zodpovedá autor príspevku, redakcia nebude do citácií zasahovať. Na ulahčenie citovania uvádzame niektoré vzory:

¹ VÁROŠ, Milan. *Posledný let generála Štefánika*. Bratislava : International, 1994, s. 56.

² PEJSKAR, Jožka (ed.). *Poslední pocta : Památník na zemřelé československé exulanty v letech 1948 – 1981*. B. m. : Konfrontace, 1986, sv. 2., s. 118-121.

(v prameni neuvedené miesto vydania: bez miesta; podobne aj pri neuvedenom vydavateľstve: b. v., roku: b. r.)

³ ŠPIRKO, Dušan – LUPTÁK, Miroslav. Obrana bratislavského predmestia vo francúzsko-rakúskej vojne roku 1809. In *Vojenská história*, 2002, roč. 6, č. 1, s. 9-10.

(u cudzojazyčných zdrojov uvádzať v príslušnom jazyku, napr. anglický zdroj: In *Army History*, 2003, vol. 59, no.

1, p. 13-15.)

⁴ DEIGHTON, Leon. *Blitzkrieg : Od Hitlerova nástupu po pád Dunkerque*. Prel. Kárník, Zdeněk. Praha : Argo, 1994, s. 85.

⁵ PEJSKAR, ref 2, s. 97.

- v prípade, že v jednej poznámke sú uvedené dva pramene toho istého autora, v ďalších poznámkach uvádzame aj prvé slová názvu prameňa: PEJSKAR, Poslední, ref 2, s. 93.
- autor nemusí uvádzať mená všetkých pôvodcov citovaného diela (druhého, tretieho) alebo ak má citované dielo viacerých ako troch pôvodcov uvádzame: ŠPIRKO, Dušan et al.
- v prípade viacerých miest vydania, alebo názvov vydavateľstiev píšeme bodkočiarku alebo čiarku: Praha : Naše vojsko; Bratislava : Magnet Press, 1999,
- údaje v bibliografickom popise citovaného prameňa sa uvádzajú v jazyku prameňa až po údaj o rozsahu
- pri odkaze na archívny prameň je potrebné uvádzať skratky: f. (nie fond)

šk. (ako škatula, nie krabica)

č. j. (s medzerou)

VHA Bratislava, f.....; pozri tiež PEJS, O:...

Tamže, s. 8. (nie tamtiež)

– najfrekvencovanejšie skratky archívov: SNA Bratislava, VÚA-VHA Praha, VHÚ Bratislava, NA ČR Praha, AM SNP B. Bystrica,

Číslo poznámok v texte uvádzať indexovo: ⁴ nie: ⁴⁾ ^{4]}

Používanie skratiek a označovanie

Skratkou pre označovanie strán alebo strany je s., ročníky časopisov a čísla zborníkov sa uvádzajú arabskými číslicami. Pokiaľ sú dokumenty v edíciách číslované, je potrebné uvádzať okrem strán aj číslo.

AUTORI ČÍSLA

PhDr. Igor GRAUS, Ministerstvo vnútra SR, Štátny archív v Banskej Bystrici, pobočka Banská Bystrica, Komenského č. 26, 974 01 Banská Bystrica

PhDr. Jan ŠTAIGL, CSc., Vojenský historický ústav, Krajná 27, 821 04 Bratislava

Mgr. Alex MASKALÍK, PhD., Vojenský historický ústav, Krajná 27, 821 04 Bratislava

Mgr. Vladimír ČEPELA, PhD., CII96/64-6, 018 41 Dubnica nad Váhom

pplk. v zál. PhDr. Peter ŠUMICHRASŤ, PhD., Vojenský historický ústav, Krajná 27, 821 04 Bratislava

Mgr. Peter KRALČÁK, Vojenský historický archív, Krajná 27, 821 04 Bratislava

PhDr. Igor BAKA, PhD., Vojenský historický ústav, Krajná 27, 821 04 Bratislava

Mgr. Martin DUBÁNEK, Vojenský ústřední archiv – Vojenský historický archiv, Sokolská 136, Praha-Karlín 8, Česká republika

OBSAH

Štúdie

- GRAUS, Igor: *Efficiat te deus equitem bonum et honorabilem in honorem domini et sancti georgii*. (Rytierske pasovanie ako predpoklad prepožičania insígnií niektorých panovníckych (dynastických) a záslužných radov).....3
- ŠTAIGL, Jan: Účasť slovenských odbojárrov na akciách proti banderovcom na jeseň 1947 27
- MASKALÍK, Alexander: Niektoré aspekty pôsobenia veliteľského zboru čs. armády v boji proti banderovcom 61

Dokumenty a materiály

- ČEPELA, Vladimír: Tri stredoveké chladné zbrane v zbierkach SNM-Múzea Červený Kameň..... 75
- ŠUMICHRAST, Peter: Nemecké vojnové hroby na území Slovenska. 1. časť..... 88
- KRALČÁK, Peter: Činnosť pracovných jednotiek slovenskej armády (1940) 109
- BAKA, Igor – MEŠKO, Marek: Správa nemeckej leteckej misie o činnosti slovenských vzdušných zbraní (apríl – september 1943)..... 122
- DUBÁNEK, Martin: Ochrana proti zbraním hromadného ničenia. Převozný úkryt PÚ-68 a úkrytové pracoviště ÚP-82 144

Recenzie

- KÓNYA, Peter: Za boha, vlasť a slobodu! Pohnuté osudy kuruckého generála Juraja Ottlyka. (V. Dangl) 165
- DANGL, Vojtech: Pod zástavou cisára a kráľa (kapitoly z vojenských dejín Slovenska 1848 – 1914). (M. Podrimavský)..... 169
- MICHL, Jan: Legionári a Československo. (F. Vrábel) 173
- Nové knižky o holokauste. (I. Baka) 180

Anotácie, glosy..... 183

Kronika 193

INHALT

Studien

GRAUS, Igor: Ritterschlag als Voraussetzung der Verleihung der Insignien einiger Orden, Hausorden und Verdienstorden.....	3
ŠTAIGL, Jan: Beteligung von slowakischen Widerstandskämpfern an Sicherheitsmassnahmen gegen die Bandera-leute im Herbst 1947	27
MASKALÍK, Alexander: Einige Aspekte der Tätigkeit des Kommandeurkorps der tschechoslowakischen Armee im Kampf gegen die Bandera-leute	61

Dokumente und Materialien

ČEPELA, Vladimír: Drei mittelalterliche Kaltwaffen in den Sammlungen des Slowakischen Nationalmuseums – Museum Červený Kameň.....	75
ŠUMICHRASŤ, Peter: Die deutschen Kriegsgräber auf dem Gebiet der Slowakei. Teil 1. 88	
KRALČÁK, Peter: Tätigkeit der Slowakischen Armee (1940).....	109
BAKA, Igor – MEŠKO, Marek: Berichte der Deutschen Luftwaffenmission betreffend die Tätigkeit der slowakischen Luftwaffe (April – September 1943).....	122
DUBÁNEK, Martin: Schutz gegen Massenvernichtungswaffen. Tragbare Schutzanlage PÚ-68 und ÚP 82.....	144

Recensionen	165
--------------------------	-----

Annotationen, Glossen	183
------------------------------------	-----

Chronik	193
----------------------	-----

CONTENTS

Studies

GRAUS, Igor: Knight's dubbing as a prerequisite of renting insignia to some monarchical or dynastic orders of knighthood and orders of merit	3
ŠTAIGL, Jan: Slovak resistance fighters in the actions against „Banderovci“ in the fall of 1947	27
MASKALÍK, Alexander: Some aspects of Czechoslovak army performance and its commandship in the fight against Banderovci.....	61

Dokumenty a materiály

ČEPELA, Vladimír: Three middle-aged cold weapons in the collections of Slovak National Museum – Múzeum Červený Kameň	75
ŠUMICHRAST, Peter: German military graves in Slovakia. Part I.....	88
KRALČÁK, Peter: The performance of Work Units belonging to the Slovak Army. (1940).....	109
BAKA, Igor – MEŠKO, Marek: Report of German Air Mission on the activity of Slovak Air Forces (April–September 1943).....	122
DUBÁNEK, Martin: Ferry shelter PU-68 and a sheltered all-terrain vehicle UP – 82	144
Reviews	165
Anotations, Glossen	183
Chronicle	193

Vojenská história 3/2010

Časopis pre vojenskú históriu, múzejníctvo a archívniectvo

Vydáva Vojenský historický ústav v Bratislave
v spolupráci s Ministerstvom obrany SR

Editor a šéfredaktor: pplk. Mgr. Miloslav Čaplovič, PhD.

Výkonná redaktorka: Mgr. Mária Stanová

Grafická úprava: Dušan Babjak

Redakčná rada: doc. PhDr. Vladimír Segeš, PhD. (predseda), PhDr. Vojtech Dangl, CSc. (podpredseda), PhDr. Igor Baka, PhD., PhDr. Valerián Bystrický, DrSc., PhDr. František Cséfalvay, CSc., PhD., PhDr. Viliam Čičaj, CSc., PhDr. Marián Hronský, DrSc., Mgr. Peter Kralčák, PhDr. Slavomír Michálek, DrSc., plk.gšt. v.v. Dr. Jaroslav Nižňanský, PhD., PhDr. Jan Štaigl, CSc., pplk. v zál. PhDr. Peter Šumichrast, PhD., doc. PhDr. Pavol Valachovič, CSc.

Medzinárodný redakčný kruh: Dr. István Janek PhD. (Budapest), PhDr. Michal Lukeš, PhD. (Praha), Mgr. Mateusz Gniazdowski PhD. (Warszawa), doc. Dr. László Szarka CSc. (Budapest), PhDr. Jiří Rajlich (Praha), Dr. Martin Zúckert (München)

Vychádza štyrikrát ročne.

Rozširuje Vojenský historický ústav, Krajná 27, 821 04 Bratislava

Kontaktná emailová adresa: sedovam@mod.gov.sk

Tel. kontakt: +421/2/4820 7713, 4820 7703

Fax: + 421/2/48207719

Schválené do tlače dňa: 27. 9. 2010

EV 734/08

Nepredajné

ISSN 1335-3314

Tlač: OPS ÚLog S MO SR, Kutuzovova 8, Bratislava

Na obálke je fotografia obnoveného pomníka generálom – J. Golianovi a R. Viestovi vo Zvolene v auguste 1994.